

TOSHIBA

HOME

Klimageräte für Ihr Zuhause



BUSINESS

Klimalösungen für Gewerbe und Industrie



TOSHIBA

www.toshiba-klima.at

ESTIA

Kostengünstig heizen: Luft-Wasser Wärmepumpen

PRODUKTKATALOG
2020/21

ALLGEMEINE GESCHÄFTSBEDINGUNGEN

1. Allgemeines

- a) Soweit nichts Anderes erklärt wurde, gelten die allgemeinen Geschäftsbedingungen, sowie die von uns individuell erklärten Einkaufskonditionen. Von unseren Bedingungen abweichende Regelungen gelten nur soweit, als diese ausdrücklich schriftlich erklärt werden.
- b) Die Anwendung etwaiger Einkaufs- oder Geschäftsbedingungen des Käufers ist ausgeschlossen.

2. Auftragserteilung, Änderung des Auftrages

- a) Aufträge bedürfen einer klaren Information hinsichtlich des gewünschten Abhol- bzw. Liefertermins (zumindest Kalenderwoche). Aufträge ohne diese Angabe können nicht bestätigt werden.
- b) Aufträge gelten unsererseits erst dann als angenommen, wenn Sie von uns schriftlich, durch eine Auftragsbestätigung, bestätigt worden sind, oder die Lieferung ausgeführt ist. Mündliche und telefonische Absprachen und Vereinbarungen bedürfen einer schriftlichen Bestätigung.
- c) Es liegt in der Pflicht des Käufers die Auftragsbestätigung auf Richtigkeit zu überprüfen. Bei Fehlern in der Auftragsbestätigung und einer daraus resultierenden Falschlieferung halten wir uns schadlos.
- d) Sollte der im Vorfeld angeführte Abhol- bzw. Liefertermin 6 Wochen überschritten werden, behalten wir uns das Recht vor, den Auftrag zu stornieren, und die in Punkt e) angeführten Stornogebühren in Rechnung zu stellen. Daraus resultierende Schadenersatzansprüche können uns gegenüber nicht geltend gemacht werden.
- e) Eine gänzliche oder teilweise Stornierung bzw. Änderung eines Auftrags durch den Kunden ist nur mit unserer schriftlichen Bestätigung zulässig und berechtigt uns, neben den bereits erbrachten Leistungen und aufgelaufenen Kosten eine (Storno- bzw. Änderungs-) Gebühr in Höhe von 10 % des Nettoauftragswerts dem Kunden in Rechnung zu stellen.

3. Preisstellung

- a) Die Preise richten sich nach der jeweils gültigen Preisliste. Änderungen der Preise bleiben auch unterjährig vorbehalten.
- b) Die Preise verstehen sich netto ohne jegliche Steuern, Gebühren oder Abgaben in angegebener Währung einschließlich Normalverpackung.
- c) Bei Selbstabholer gelten die Preise ab Rampe unseres Lagers, jedoch ohne Verladung. Bei Lieferung gelten die Preise Frei Haus. Auf Sonderwünschen beruhende Mehrkosten, wie beschleunigte oder spezielle Lieferart, Spezialverpackungen usw. können berücksichtigt werden, gehen jedoch zu Lasten des Käufers. Verpackungen werden nicht zurückgenommen.
- d) Gesonderte Vereinbarungen zur Preisstellung sind auf dem individuellen Konditionsblatt vermerkt.
- e) Sollten sich die Kostenverhältnisse und Preise unserer Lieferanten ändern, insbesondere bei Devisen-Kursschwankungen, Zoll-, Steuer- und Frachtkosten behalten wir uns eine neue Preisstellung auch für bereits bestehende Aufträge vor.

4. Zahlungsbedingungen

- a) Zahlungskonditionen sind laut den uns individuell erklärten Einkaufskonditionen gültig.
- b) Wir behalten uns das Recht vor, Rechnungen ausschließlich per Mail zu übermitteln. Sollte eine Übermittlung per Post gewünscht werden, ist dies uns gesondert schriftlich mitzuteilen.
- c) Bei Zahlungsverzug des Käufers räumen wir uns das Recht ein, bis zur Beseitigung des Zahlungsverzuges ein Rückbehaltungsrecht für sämtliche weitere Leistungen aus der Geschäftsbeziehung auszuüben. Wir sind dann berechtigt, für sämtliche nachfolgende Bestellungen, die bereits getätigt wurden, Vorauskasse zu verlangen.
- d) Bei Verzug hat der Käufer auf den rückständigen Betrag Zinsen in Höhe von 8%-Punkten über dem Basiszinssatz jährlich zu bezahlen. Die Möglichkeit zur Geltendmachung eines höheren Verzugschadens bleibt durch die Regelung unberührt.
- e) Zahlungen werden stets auf die ältesten fälligen Rechnungen verbucht.

5. Lieferung

- a) Die Angabe von Lieferzeiten unsererseits ist lediglich annähernd und unverbindlich. Wir sind jedoch bemüht, die angegebenen Termine einzuhalten. Auf die Einhaltung einer bestimmten Lieferzeit besteht kein Anspruch. Lieferverzögerungen ziehen daher z. B. weder Schadenersatzansprüche nach sich, noch berechtigen sie zur Auflösung des Vertrages.
- b) Pönale-Forderungen des Kunden werden von uns in keinem Falle akzeptiert.
- c) Sofern nicht anders vereinbart, sind Teillieferungen zulässig.
- d) Incoterms sind gültig in der Fassung 2010.
- e) Sind uns keine gesonderten Anweisungen gegeben, geht die Lieferung an die uns bekannte Adresse. Die Wahl des Beförderungsweges und Beförderungsmittels erfolgt mangels anderer Weisung des Käufers nach dem besten Ermessen unsererseits und ohne Haftung für billigste und schnellste Verfrachtung.
- f) Wird die Anlieferung der Ware auf Wunsch oder Verschulden des Käufers verzögert, so lagert die Ware auf Kosten und Gefahr des Käufers.
- g) Sämtliche Kosten, die aus Falschlieferungen resultieren, können uns gegenüber nicht geltend gemacht werden.

6. Warenübernahme, Gefahrenübergang, Transportschäden

- a) Bei Selbstabholung geht die Gefahr auf den Käufer über, sobald die Ware die Rampe, auf der sie zur Abholung bereitgestellt wird, verlassen hat. Risiken der Verladung trägt bereits der Käufer. Bei Lieferung geht die Gefahr bei Warenübernahme auf den Käufer über.
- b) Die Verantwortung liegt beim Käufer, dass bei Warenübernahme die Ware auf die Richtigkeit der Ausfolgung, entsprechend der Auftragsbestätigung, und auf Schäden hin geprüft wird. Eventuelle Beschädigungen an der Verpackung oder am Gerät sind auf dem Lieferschein zu vermerken und unverzüglich der Spedition und AIR-COND zu melden. Entdeckt der Kunde versteckte Mängel, also Mängel die aufgrund der Verpackung nicht ersichtlich sind, so trifft ihn die Obliegenheit uns dies unverzüglich, spätestens jedoch 7 Tage ab Abholdatum/Lieferdatum, in Exportländern 10 Tage ab Abholdatum/Lieferdatum, mit dem dafür online zur Verfügung stehenden Formular zu reklamieren, da der Versicherungsanspruch/die Haftung anderenfalls erlischt. Bei später reklamierten Schäden, Fehlmengen usw. halten wir uns schadlos.
- c) Wir sind berechtigt, dem Kunden die uns durch Annahmeverzug entstandenen Kosten, insbesondere die Kosten der Lagerung, zu berechnen.
- d) Sofern einem Frächter eine Abstellgenehmigung erteilt wird, geht durch die weisungsgemäße Abstellung am angegebenen Ort das Risiko für den Verlust und die Beschädigung der Ware auf den Käufer über. Eine Haftung von AIR-COND für Schäden oder Mängel, die danach entstehen, ist ausgeschlossen.

7. Rücksendungen

- a) Retour- und Umtauschsendungen von Waren bedürfen in jedem Einzelfall unserer ausdrücklichen, schriftlichen Einwilligung.
- b) Die Rücknahme einer ordnungsgemäß gelieferten Ware zur Gutschrift erfolgt nur innerhalb einer Frist von 2 Monaten ab Rechnungsdatum, in Originalverpackung und im Originalzustand.
- c) Die Rücksendung erfolgt auf Kosten und Risiko des Kunden an die von uns angegebene Stelle.
- d) Im Fall der Rücknahme der Ware wird der Verkaufspreis unter Abzug von 15% Bearbeitungskosten vom Nettorechnungsbetrag in Form einer Gutschrift rückerstattet.
- e) Sollten die Waren nicht vereinbarungsgemäß retourniert worden sein (d. h. nicht in den in Absatz a) und b) genannten Voraussetzungen entsprechender Form), so behalten wir uns vor, die Retourre abzulehnen und die Waren auf Kosten und Risiko des Kunden an diesen zurückzusenden.

8. Eigentumsvorbehalt

Die von uns gelieferte oder sonst übergebene Ware bleibt bis zur vollständigen Bezahlung unser Eigentum.

9. Materialgarantie

- a) Ansprüche auf Materialgarantie können vom Käufer 36 Monate ab Lieferung und Rechnungsdatum mittels vollständig ausgefülltem Garantieforderungsformular und nach Aufforderung gegen Retournierung des defekten Teiles auf eigene Kosten geltend gemacht werden.
- b) Die Materialgarantie umfasst ausschließlich das zur Verfügungstellen von Ersatzteilen. Es wird ausdrücklich erwähnt, dass die Materialgarantie keinen Ersatz für Arbeitslöhne, Anfahrtskosten etc. inkludiert.
- c) Voraussetzung für die Materialgarantie ist eine ordnungsgemäße Installation durch den Fachbetrieb entsprechend der TOSHIBA Montagerrichtlinien und Einsatzbedingungen, sowie eine regelmäßige Wartung der Anlage gemäß den TOSHIBA Wartungshinweisen. Bei unsachgemäßer Gerätemontage und Nichtbefolgung der TOSHIBA Einsatzbedingungen sowie Wartungsrichtlinien bzw. falscher Dimensionierung, wird jeglicher Garantieanspruch zurückgewiesen.
- d) Erweiterte Materialgewährleistung für VRF-Produkte wird unter der Voraussetzung gewährt, dass es sich um ein VRF-Projekt handelt, ein Inbetriebnahme-Protokoll ausgefüllt wurde und eine Auslegung vorliegt. Nach Überprüfung aller Unterlagen wird der Zeitraum der Materialgewährleistung von 3 auf 5 Jahre verlängert. Dies wird gesondert mittels eines dementsprechenden Zertifikates bestätigt.
- e) Garantieforderungen können ausschließlich online (www.toshiba-klima.at) im AIR-COND Partnerbereich, durch das dafür zur Verfügung stehende Formular, gestellt werden.

10. Exportnachweise (gilt für Nicht-EU-Mitgliedsstaaten)

Der Käufer verpflichtet sich, uns eingeschrieben per Post den Exportnachweis (Bescheinigung über die Ausfuhr der Ware aus der EU), innerhalb von 14 Tagen nach Abholung, zukommen zu lassen. Bei Unterlassen werden 20% Mehrwertsteuer, Zollkosten sowie Zollstrafen in Rechnung gestellt.

11. Gerichtsstand

Gerichtsstand ist für beide Teile das Landesgericht Graz als Handelsgericht. Es gilt österreichisches Recht.

Gültigkeit der Preisliste: 1. März 2020 bis 28. Februar 2021

Es gelten die allgemeinen Geschäftsbedingungen der Firma Air-Cond Klimaanlagen-Handelsgesellschaft m.b.H.

Änderungen vorbehalten! Alle Angaben und Typenbezeichnungen sowie Abbildungen vorbehaltlich Änderungen, Druck- und Satzfehler. Die detaillierten Produktinformationen entnehmen Sie bitte den online zur Verfügung gestellten Datenblättern, zu finden auf unserer Website: www.toshiba-klima.at. Technische Unterlage für den Fachhandel.

Inhalt

RAS	4
HOME INNENGERÄTE: Übersicht	4
Home Produktübersicht	6
Funktionen der Klimaanlage	7
SEIYA / Set	8
SUZUMI / Set	9
SHORAI Edge / Set	10
SHORAI Premium / Set	11
DAISEIKAI 9 / Set	12
Konsole / Set	13
INVERTER MULTISYSTEME: Innengeräte	15
SEIYA	15
SHORAI Edge	15
SUZUMI	16
DAISEIKAI 9	17
SHORAI Premium	17
Konsole	18
60x60 Slim Kassette	18
Kanalgerät	19
Zubehör Multi	20
INVERTER MULTISYSTEME: Außengeräte	21
Kombinationstabelle Inverter Multisysteme	22
Schnellübersicht Außengeräte	24
Stromaufnahme + Absicherung	25
Schallleistung / Schalldruck	26
RAS Steuerungsoptionen	29
ESTIA	30
ESTIA Komponenten: Übersicht	30
ESTIA Serie 5	31
Hydro Box Serie 5	32
ESTIA HI POWER Serie 5	33
Hydro Box HI Power	33
ESTIA Warmwasserspeicher	34
ESTIA Brauchwasser-Wärmepumpe Mono	35
ESTIA Zubehör	37
Stromaufnahme + Absicherung	37
Schallleistung / Schalldruck	38
RAV	41
Innengeräte	41
RAV INNENGERÄTE: Übersicht	42
Wandgerät	44
Wandgerät 10 kW	46
Deckengerät	48
60x60 Slim Kassette	52
Smart Kassette	53
4-Wege Standard Kassette	54
Flaches Kanalgerät	58
Standard Kanalgerät	59
Hochdruck Kanalgerät	63
Standgerät	64
Lüftungskit	67
RAV Splitlösungen für eine Temperaturzone	69
Abzweiger Bausätze für Multi Installationen	69
Torluftschleier Digital Inverter	71
Außengeräte	72
Digital Inverter	72
Super Digital Inverter	74
Digital Inverter BIG	75
Schnellübersicht Außengeräte	77
Stromaufnahme + Absicherung	78
Schallleistung / Schalldruck	79
Controls	80

VRF	86
Außengeräte	86
Mini SMMS Single Fan	87
Mini SMMS-e	88
SMMS-e / LowRef Außengeräte	90
SMMS-e Außengeräte	92
Kombinationstabellen SMMS-e	94
Kombinationstabellen SMMS-e Hocheffizienzmodelle	98
SHRM-e Außengeräte	100
Kombinationstabellen SHRM-e	102
Stromaufnahme + Absicherung	106
Schallleistung / Schalldruck	107
Innengeräte	108
VRF INNENGERÄTE: Übersicht	108
Wandgerät	110
Deckengerät	112
60x60 Slim Kassette	113
4-Wege Standard Kassette	114
2-Wege Kassette	116
1-Wege Kassette	118
Standard Kanalgerät	120
Flaches Kanalgerät	122
Hochdruck Kanalgerät	124
Frischluf Kanalgerät	126
Konsole	129
Chassis	130
Standgerät	131
Lüftungskit	132
Lüftungssysteme mit Wärmerückgewinnung	134
Warmwasser Modul MT (2&3 Leiter)	138
Warmwasser Modul HT (3 Leiter)	139
SMMS-e/MINI-SMMS-e (2-Leiter-System) Abzweiger	141
SHRM-e (3-Leiter-System) Abzweiger	141
Verdrahtung / Elektrische Installation	142
Controls	145
TOSHIBA Serviceprogramm	154
Symbolerklärungen	155
Messanordnung zur Ermittlung des Schalldruckpegels	155
Messbedingungen für TOSHIBA Klimageräte & Wärmepumpen	155
Glossar	157

HOME INNENGERÄTE: Übersicht

SINGLE SPLIT  

WANDGERÄTE

DAISEIKAI 9

Größen: 10, 13, 16

Seite 12



SINGLE- & MULTI SPLIT

WANDGERÄTE

SEIYA

Größen: 7, 10, 13, 16, 18, 24

Seite 8, 15

**SUZUMI**

Größen: 10, 13, 16, 18, 24

Seite 9, 16

**SHORAI EDGE**

Größen: 7, 10, 13, 16, 18, 22, 24

Seite 10, 15

**SHORAI PREMIUM**

Größen: 10, 13, 16, 18, 22, 24

Seite 11, 17



KONSOLENGERÄTE

KONSOLE

Größen: 10, 13, 18

Seite 13, 18





MULTI SPLIT



DAISEIKAI 9
Größen: 10, 13, 16

Seite 17

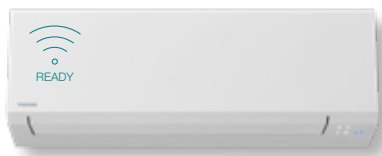

KANALGERÄTE

KANALGERÄT
Größen: 10, 13, 16, 22, 24

Seite 19

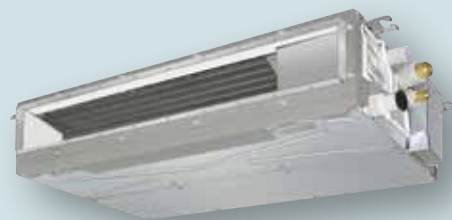

KASSETTengeräte

60x60 SLIM KASSETTE
Größen: 10, 13, 16

Seite 18



Home Produktübersicht

Produktfeatures

FUNKTIONEN		DAISEIKAI 9	SEIYA	SHORAI PREMIUM	SHORAI EDGE	KONSOLE	KANALGERÄT	SLIM KASSETTE
Funktionen	Typ							
Technik	Kühlen	●	●	●	●	●	●	●
	Heizen	●	●	●	●	●	●	●
	Kältemittel R32	●	●	●	●	●	●	●
	Hybrid Invertersteuerung	●	●	●	●	●	●	●
	Rollkolbenkompressor		07-18	10/13/16	10/13/16	10/13		
	Doppel-Rollkolbenkompressor	●	24	18/22/24	18/22/24	18	●	●
	Selbstreinigungsfunktion	●	●	●	●	●	●	●
	Staubfilter	●	●	●	●	●	○	●
	IAQ Filter	○		●	○	●		
	Aktiv-Carbon-Katechinfiler	○	○	○	○	○		
Luftqualität	Ultra Pure Filter				●			
	Plasma Filter / Ionisator	●						
	Ozon-Luftreiniger / Ionisator			●				
	HI POWER	●	●	●	●	●	●	●
	Auto Diagnose	●	●	●	●	●	●	●
	ECO MODE	●	●	●	●	●	●	
	Quiet Mode	●	●	●	●	●	●	●
	Silent Mode	●	●	●	●	●		
	Comfort Sleep	●	○	●	●	●	●	●
	Power Selection	●	○	●	●	●		
Features	Floor Mode					●		
	Preset Mode	●	○	●	●	●	●	●
	One-Touch Mode						●	
	TOSHIBA WIFI	○	○	○	○	○		
	Wochentimer	●	○	●	●	●	○	○
	Zeitschaltuhr (Timer)		●				●	●
	Automatische Wieder-einschaltung	●	●	●	●	●	●	●
	8 °C Frostschutz	●	○			●		
	Fireplace Mode	●		●	●	●		
	3D airflow	●		18/22/24	18/22/24			
Präsenz-Sensor							○	

● Standard ○ Optional

Funktionen der Klimaanlage

TOSHIBA Klimaanlage verfügen über folgende Funktionen:



Kühlen:

Dieses Gerät kann kühlen und entfeuchtet.



Heizen:

Dieses Gerät kann heizen.



Hybrid Invertersteuerung:

Stufenlose Leistungsregelung.



Rollkolbenkompressor:

Stabilität und hoher Wirkungsgrad.



Doppel-Rollkolbenkompressor: Langlebig, lauffruhig und höchste Effizienz.



Selbstreinigungsfunktion: Aktive Nutzung des Kondenswassers zur Reinigung.



Staubfilter: Waschbarer Filter gegen grobe Verunreinigung.



IAQ Filter:

Feinfilter aus natürlichen Substanzen.



Aktiv-Karbon-Katechinfilter: Reinigender Filter mit Enzymen aus grünem Tee.



Ultra Pure Filter:

Filtration von Partikeln bis 2,5 µm.



Plasma Filter / Ionisator:

Elektrostatisches Filtersystem.



Ozon-Luftreiniger / Ionisator:

Ozon-Moleküle wirken gegen Gerüche, Viren, Bakterien und Allergene.



HI POWER: Besonders starker Luftstrom für rasches Erreichen der gewünschten Temperatur.



Auto Diagnose: Prüfung der Anlage auf einwandfreie Funktion.



Eco Mode:

Energiesparfunktion.



Quiet Mode:

Flüstermodus für das Innengerät.



Silent Mode:

Flüstermodus für das Außengerät.



Comfort Sleep: Graduelles Ansteigen der Temperatur um 2 °C bis zum Morgen.



Power Selection: Leistungsbegrenzung und somit Stromersparung um 25, 50 oder 75%.



Floor Mode: Natürlicher Bodenheizungseffekt für mehr Komfort.



Preset Mode: Aktiviert individuelle Einstellungen auf Knopfdruck.



One Touch Mode: Auf Sie abgestimmter vollautomatischer Betrieb.



TOSHIBA WiFi: Steuerung der Anlage über das Smartphone.



Wochentimer: Bis zu vier Einstellungen pro Tag und sieben pro Woche.



Zeitschaltuhr (Timer): Individuelle Programmierung von Ein-/Auszeiten.



Automatische Wiedereinschaltung:

Nach einem Stromausfall.



8 °C Frostschutz:

Schützt unbewohnte Räume.



Fireplace Mode: Umluftbetrieb verteilt Wärme von anderen Heizquellen.



3D airflow: 3D Luftbewegung in sechs individuellen Mustern.



Präsenz-Sensor: Energieeinsparung, abhängig von An- oder Abwesenheit von Personen im Raum.

SEIYA / Set

- Moderner Kompakt-Inverter
- A++ im Kühlbetrieb
- Leicht zu reinigender Staubfilter



INNENGERÄT AUSSENGERÄT			RAS-B07J2KVG-E RAS-07J2AVG-E	RAS-B10J2KVG-E RAS-10J2AVG-E	RAS-B13J2KVG-E RAS-13J2AVG-E	RAS-B16J2KVG-E RAS-16J2AVG-E	RAS-18J2KVG-E RAS-18J2AVG-E	RAS-24J2KVG-E RAS-24J2AVG-E
Kühlleistung	kW	❄️	2,00	2,50	3,30	4,20	5,00	6,50
Kühlleistungsbereich (min.-max.)	kW	❄️	0,76 - 2,60	0,80 - 3,00	1,00 - 3,60	1,20 - 4,70	1,30 - 5,50	1,60 - 7,20
Leistungsaufnahme (min./nom./max.)	kW	❄️	0,22/0,53/0,83	0,24/0,77/1,00	0,26/1,10/1,25	0,32/1,40/1,80	0,27/1,55/1,80	0,32/2,25/2,60
Wirkungsgrad EER	WW	❄️	3,77	3,25	3,00	3,00	3,23	2,89
Wirkungsgrad SEER		❄️	6,10	6,10	6,10	6,10	6,30	6,10
Energieeffizienz-Klasse		❄️	A++	A++	A++	A++	A++	A++
Betriebsbereich Außentemperatur (min.-max.)	°C	❄️	-15/+46	-15/+46	-15/+46	-15/+46	-15/+46	-15/+46
Heizleistung	kW	🔥	2,50	3,20	3,60	5,00	5,40	7,00
Heizleistungsbereich (min.-max.)	kW	🔥	0,92 - 3,30	1,00 - 3,90	1,10 - 4,50	1,30 - 6,00	1,00 - 6,00	1,60 - 8,10
Leistungsaufnahme (min./nom./max.)	kW	🔥	0,19/0,64/0,90	0,20/0,86/1,11	0,22/0,92/1,24	0,24/1,40/1,70	0,20/1,60/1,85	0,29/2,10/2,55
Wirkungsgrad COP	WW	🔥	3,91	3,72	3,91	3,57	3,38	3,33
Wirkungsgrad SCOP		🔥	4,00	4,00	4,00	4,00	4,00	4,00
Energieeffizienz-Klasse		🔥	A+	A+	A+	A+	A+	A+
Betriebsbereich Außentemperatur (min.-max.)	°C	🔥	-15/+24	-15/+24	-15/+24	-15/+24	-15/+24	-15/+24
Spannungsversorgung	V/Ph+N/Hz		220-240/1/50	220-240/1/50	220-240/1/50	220-240/1/50	220-240/1/50	220-240/1/50
Empfohlene Absicherung	A		10	10	10	13	13	16
Setpreis	€		945,-	1.015,-	1.110,-	1.435,-	1.715,-	2.085,-

INNENGERÄT			RAS-B07J2KVG-E	RAS-B10J2KVG-E	RAS-B13J2KVG-E	RAS-B16J2KVG-E	RAS-18J2KVG-E	RAS-24J2KVG-E
Luftmenge	m³/h		234 - 534	240 - 552	264 - 618	330 - 768	480 - 840	666 - 1074
Schalldruckpegel (low/med/high)	dB(A)	❄️	20/31/38	21/32/39	21/33/41	22/35/43	27/40/47	31/42/48
Schalldruckpegel (low/med/high)	dB(A)	🔥	20/31/38	21/32/39	21/34/42	22/35/43	27/40/48	31/39/43
Abmessungen (HxBxT)	mm		293 x 798 x 230	293 x 798 x 230	293 x 798 x 230	293 x 798 x 230	293 x 798 x 230	320 x 1050 x 250
Gewicht	kg		9	9	9	9	9	14
Preis	€		305,-	310,-	315,-	350,-	420,-	510,-

AUSSENGERÄT			RAS-07J2AVG-E	RAS-10J2AVG-E	RAS-13J2AVG-E	RAS-16J2AVG-E	RAS-18J2AVG-E	RAS-24J2AVG-E
Schalldruckpegel (low/med/high)	dB(A)	❄️	47	48	48	49	50	55
Schalldruckpegel (low/med/high)	dB(A)	🔥	49	49	49	52	52	55
Leitungs-Ø Sauggas	mm (Zoll)		9,5 (3/8)	9,5 (3/8)	9,5 (3/8)	12,7 (½)	12,7 (½)	12,7 (½)
Leitungs-Ø Flüssigkeit	mm (Zoll)		6,3 (¼)	6,3 (¼)	6,3 (¼)	6,3 (¼)	6,3 (¼)	6,3 (¼)
Leitungslänge (min.)	m		2	2	2	2	2	2
Leitungslänge (max.)	m		15	15	15	20	20	20
Höhenunterschied (max.)	m		12	12	12	12	12	12
Kompressorart			Rotary	Rotary	Rotary	Rotary	Rotary	Twin-Rotary
Kältemittel			R32	R32	R32	R32	R32	R32
Kältemittelfüllmenge	kg		0,40	0,43	0,46	0,62	0,88	1,08
Abmessungen (HxBxT)	mm		530 x 660 x 240	530 x 660 x 240	530 x 660 x 240	550 x 780 x 290	550 x 780 x 290	550 x 780 x 290
Gewicht	kg		22	23	24	30	34	38
Preis	€		640,-	705,-	795,-	1.085,-	1.295,-	1.575,-

ZUBEHÖR	BESCHREIBUNG	INKLUDIERT	PREIS €
Fernbedienung	Infrarot-Fernbedienung beige packt	✓	
RB-RXS30-E	Infrarot-Fernbedienung inklusive Wochentimer und 8 °C Frostschutz-Funktion		85,-
RB-N101S-G	TOSHIBA Home AC Control - WiFi-Steuerung ohne Kabel / Seiya (24), Shorai Edge, Shorai Premium (18,22,24), Daiseikai 9		90,-
RB-N102S-G	TOSHIBA Home AC Control - WiFi-Steuerung mit Kabel / Seiya (7,10,13,16,18), Shorai Premium (10,13,16), Konsole		95,-
818F0023	Aktiv-Karbon-Katechinfiterstreifen		24,-
TCB-IFCB5-PE	Platine zum externen Ein/Aus der Klimaanlage, Fensterkontaktmodul		60,-
TCB-PX100-PE	Gehäuse für externe Montage für Fensterkontaktmodul		45,-

Alle optionalen Steuerungsoptionen finden Sie auf Seite 29.

SUZUMI / Set

- Perfekter Allrounder mit IAQ-Filtersystem
- A++ für Kühlen & Heizen – 3D-Airflow (18, 22, 24)
- Infrarot-Fernbedienung beige packt – WiFi-ready



INNENGERÄT AUSSENGERÄT			RAS-B10PKVSG-E RAS-10PAVSG-E	RAS-B13PKVSG-E RAS-13PAVSG-E	RAS-B16PKVSG-E RAS-16PAVSG-E	RAS-18PKVSG-E RAS-18PAVSG-E	RAS-B22PKVSG-E RAS-22PAVSG-E	RAS-B24PKVSG-E RAS-24PAVSG-E
Kühlleistung	kW	❄️	2,50	3,50	4,60	5,00	6,10	7,00
Kühlleistungsbereich (min.-max.)	kW	❄️	0,75 - 3,20	0,80 - 4,10	1,20 - 5,30	1,10 - 6,00	1,29 - 6,70	1,50 - 7,70
Leistungsaufnahme (min./nom./max.)	kW	❄️	0,17/0,60/0,82	0,18/1,05/1,25	0,23/1,40/1,72	0,23/1,42/2,00	0,24/1,99/2,20	0,30/2,25/2,55
Wirkungsgrad EER	W/W	❄️	4,17	3,33	3,29	3,52	3,07	3,11
Wirkungsgrad SEER		❄️	6,90	6,50	6,50	7,30	6,80	6,25
Energieeffizienz-Klasse		❄️	A++	A++	A++	A++	A++	A++
Betriebsbereich Außentemperatur (min.-max.)	°C	❄️	-15/+46	-15/+46	-15/+46	-15/+46	-15/+46	-15/+46
Heizleistung	kW	🔥	3,20	4,20	5,50	6,00	7,00	8,00
Heizleistungsbereich (min.-max.)	kW	🔥	0,90 - 4,80	0,80 - 5,30	0,90 - 6,50	0,88 - 6,50	0,93 - 7,50	1,60 - 8,80
Leistungsaufnahme (min./nom./max.)	kW	🔥	0,17/0,75/1,40	0,15/1,08/1,55	0,17/1,52/1,82	0,16/1,60/1,75	0,19/1,94/2,10	0,30/2,41/2,75
Wirkungsgrad COP	W/W	🔥	4,27	3,89	3,62	3,75	3,61	3,32
Wirkungsgrad SCOP		🔥	4,60	4,60	4,20	4,40	4,40	4,07
Energieeffizienz-Klasse		🔥	A++	A++	A+	A+	A+	A+
Betriebsbereich Außentemperatur (min.-max.)	°C	🔥	-15/+24	-15/+24	-15/+24	-15/+24	-15/+24	-15/+24
Spannungsversorgung	V/Ph+N/Hz		220-240/1/50	220-240/1/50	220-240/1/50	220-240/1/50	220-240/1/50	220-240/1/50
Empfohlene Absicherung	A		10	10	13	13	16	16
Setpreis	€		1.100,-	1.280,-	1.530,-	1.810,-	2.030,-	2.370,-

INNENGERÄT			RAS-B10PKVSG-E	RAS-B13PKVSG-E	RAS-B16PKVSG-E	RAS-18PKVSG-E	RAS-B22PKVSG-E	RAS-B24PKVSG-E
Luftmenge	m³/h		240/600	300/624	330/768	499/950	606/984	666/1128
Schalldruckpegel (low/med/high)	dB(A)	❄️	23/30/38	23/30/39	25/33/43	26/-/44	34/40/45	35/41/47
Schalldruckpegel (low/med/high)	dB(A)	🔥	24/31/39	224/32/39	26/34/43	26/-/44	34/41/46	35/41/48
Abmessungen (HxBxT)	mm		293 x 798 x 230	293 x 798 x 230	293 x 798 x 230	320 x 1050 x 250	320 x 1050 x 250	320 x 1050 x 250
Gewicht	kg		9	10	10	14	14	14
Preis	€		385,-	415,-	460,-	475,-	570,-	670,-

AUSSENGERÄT			RAS-10PAVSG-E	RAS-13PAVSG-E	RAS-16PAVSG-E	RAS-18PAVSG-E	RAS-22PAVSG-E	RAS-24PAVSG-E
Schalldruckpegel (low/med/high)	dB(A)	❄️	46	48	49	49	53	53
Schalldruckpegel (low/med/high)	dB(A)	🔥	47	50	52	50	52	53
Leitungs-Ø Sauggas	mm (Zoll)		9,5 (3/8)	9,5 (3/8)	12,7 (½)	12,7 (½)	12,7 (½)	12,7 (½)
Leitungs-Ø Flüssigkeit	mm (Zoll)		6,3 (¼)	6,3 (¼)	6,3 (¼)	6,3 (¼)	6,3 (¼)	6,3 (¼)
Leitungslänge (min.)	m		2	2	2	2	2	2
Leitungslänge (max.)	m		20	20	20	20	20	25
Höhenunterschied (max.)	m		12	12	12	12	12	15
Kompressorart			Rotary	Rotary	Rotary	Twin-Rotary	Twin-Rotary	Twin-Rotary
Kältemittel			R32	R32	R32	R32	R32	R32
Kältemittelfüllmenge	kg		0,51	0,67	0,80	1,10	1,10	1,14
Abmessungen (HxBxT)	mm		550 x 780 x 290	550 x 780 x 290	550 x 780 x 290	550 x 780 x 290	550 x 780 x 290	630 x 800 x 300
Gewicht	kg		28	28	34	34	34	43
Preis	€		715,-	865,-	1.070,-	1.335,-	1.460,-	1.700,-

ZUBEHÖR	BESCHREIBUNG	INKLUDIERT	PREIS €
Fernbedienung	Infrarot-Fernbedienung beige packt	✓	
RB-N101S-G	TOSHIBA Home AC Control - WiFi-Steuerung ohne Kabel / Seiya (24), Shorai Edge, Shorai Premium (18,22,24), Daiseikai 9		90,-
RB-N102S-G	TOSHIBA Home AC Control - WiFi-Steuerung mit Kabel / Seiya (7,10,13,16,18), Shorai Premium (10,13,16), Konsole		95,-
818F0036	IAQ Filterstreifen		32,-
818F0023	Aktiv-Karbon-Katechinfiterstreifen		24,-
TCB-IFCB5-PE	Platine zum externen Ein/Aus der Klimaanlage, Fensterkontaktmodul		60,-
TCB-PX100-PE	Gehäuse für externe Montage für Fensterkontaktmodul		45,-

SHORAI Edge / Set

- Perfekter Allrounder mit Careflow
- A+++ für Kühlen & Heizen – 3D-Airflow (18, 22, 24)
- Staubfilter und Ultra-Pure Filter
- WiFi Modul im Innengerät integrierbar



INNENGERÄT AUSSENGERÄT			RAS-B07J2KVSG-E RAS-07J2AVSG-E	RAS-B10J2KVSG-E RAS-10J2AVSG-E	RAS-B13J2KVSG-E RAS-13J2AVSG-E	RAS-B16J2KVSG-E RAS-16J2AVSG-E	RAS-18J2KVSG-E RAS-18J2AVSG-E	RAS-B22J2KVSG-E RAS-22J2AVSG-E	RAS-B24J2KVSG-E RAS-24J2AVSG-E
Kühlleistung	kW	❄️	2,00	2,50	3,50	4,60	5,00	6,10	7,00
Kühlleistungsbereich (min.-max.)	kW	❄️	0,89 - 2,90	0,89 - 3,20	1,00 - 4,10	1,20 - 5,30	1,20 - 6,00	1,39 - 6,70	1,70 - 7,70
Leistungsaufnahme (min./nom./max.)	kW	❄️	0,19/0,39/0,67	0,19/0,54/0,79	0,25/0,90/1,12	0,34/1,35/1,72	0,35/1,42/2,00	0,36/1,99/2,20	0,38/2,25/2,55
Wirkungsgrad EER	WW	❄️	5,13	4,63	3,89	3,41	3,52	3,07	3,11
Wirkungsgrad SEER		❄️	8,50	8,60	8,60	7,80	7,80	7,30	6,30
Energieeffizienz-Klasse		❄️	A+++	A+++	A+++	A++	A++	A++	A++
Betriebsbereich Außentemperatur (min.-max.)	°C	❄️	-15/+46	-15/+46	-15/+46	-15/+46	-15/+46	-15/+46	-15/+46
Heizleistung	kW	🔥	2,50	3,20	4,20	5,50	6,00	7,00	8,00
Heizleistungsbereich (min.-max.)	kW	🔥	0,90 - 3,60	0,90 - 4,80	1,00 - 5,30	1,10 - 6,50	1,10 - 6,50	1,15 - 7,50	1,70 - 8,80
Leistungsaufnahme (min./nom./max.)	kW	🔥	0,16/0,50/0,80	0,16/0,70/1,23	0,20/1,08/1,55	0,24/1,52/1,90	0,25/1,59/1,75	0,26/1,88/2,10	0,29/2,35/2,75
Wirkungsgrad COP	WW	🔥	5,00	4,57	3,89	3,62	3,77	3,72	3,40
Wirkungsgrad SCOP		🔥	5,10	5,10	5,10	4,60	4,60	4,60	4,10
Energieeffizienz-Klasse		🔥	A+++	A+++	A+++	A++	A++	A++	A+
Betriebsbereich Außentemperatur (min.-max.)	°C	🔥	-15/+24	-15/+24	-15/+24	-15/+24	-15/+24	-15/+24	-15/+24
Spannungsversorgung	V/Ph+N/Hz		220-240/1/50	220-240/1/50	220-240/1/50	220-240/1/50	220-240/1/50	220-240/1/50	220-240/1/50
Empfohlene Absicherung	A		10	10	10	16	16	16	16
Setpreis	€		1.145,-	1.170,-	1.355,-	1.585,-	1.875,-	2.140,-	2.495,-

INNENGERÄT			RAS-B07J2KVSG-E	RAS-B10J2KVSG-E	RAS-B13J2KVSG-E	RAS-B16J2KVSG-E	RAS-18J2KVSG-E	RAS-B22J2KVSG-E	RAS-B24J2KVSG-E
Luftmenge	m³/h		660	660	732	768	990	1032	1122
Schalldruckpegel (low/med/high)	dB(A)	❄️	19/22/40	19/22/40	19/23/43	21/25/44	26/31/44	27/34/45	28/35/47
Schalldruckpegel (low/med/high)	dB(A)	🔥	19/23/40	19/23/40	19/23/43	22/26/44	26/31/44	27/34/46	28/35/48
Abmessungen (HxBxT)	mm		293 x 800 x 226	293 x 800 x 226	293 x 800 x 226	293 x 800 x 226	320 x 1053 x 245	320 x 1053 x 245	320 x 1053 x 245
Gewicht	kg		10	10	10	10	14	14	14
Preis	€		445,-	450,-	485,-	505,-	525,-	600,-	705,-

AUSSENGERÄT			RAS-07J2AVSG-E	RAS-10J2AVSG-E	RAS-13J2AVSG-E	RAS-16J2AVSG-E	RAS-18J2AVSG-E	RAS-22J2AVSG-E	RAS-24J2AVSG-E
Schalldruckpegel (low/med/high)	dB(A)	❄️	44	44	46	48	48	49	50
Schalldruckpegel (low/med/high)	dB(A)	🔥	46	46	48	50	50	51	52
Leitungs-Ø Sauggas	mm (Zoll)		9,5 (3/8)	9,5 (3/8)	9,5 (3/8)	12,7 (½)	12,7 (½)	12,7 (½)	12,7 (½)
Leitungs-Ø Flüssigkeit	mm (Zoll)		6,3 (¼)	6,3 (¼)	6,3 (¼)	6,3 (¼)	6,3 (¼)	6,3 (¼)	6,3 (¼)
Leitungslänge (min.)	m		2	2	2	2	2	2	2
Leitungslänge (max.)	m		20	20	20	20	20	20	25
Höhenunterschied (max.)	m		12	12	12	12	12	12	15
Kompressorart			Rotary	Rotary	Rotary	Rotary	Twin-Rotary	Twin-Rotary	Twin-Rotary
Kältemittel			R32	R32	R32	R32	R32	R32	R32
Kältemittelfüllmenge	kg		0,55	0,55	0,80	0,80	1,10	1,10	1,14
Abmessungen (HxBxT)	mm		550 x 780 x 290	550 x 780 x 290	550 x 780 x 290	550 x 780 x 290	550 x 780 x 290	550 x 780 x 290	630 x 800 x 300
Gewicht	kg		26	26	30	33	34	34	42
Preis	€		700,-	720,-	870,-	1.080,-	1.350,-	1.540,-	1.790,-

ZUBEHÖR	BESCHREIBUNG	INKLUDIERT	PREIS €
Fernbedienung	Infrarot-Fernbedienung beige packt	✓	
RB-N101S-G	TOSHIBA Home AC Control - WiFi-Steuerung ohne Kabel / Seiya (24), Shorai Edge, Shorai Premium (18,22,24), Daiseikai 9		90,-
818F0036	IAQ Filterstreifen		32,-
818F0023	Aktiv-Karbon-Katechinfiterstreifen		24,-
TCB-IFCB5-PE	Platine zum externen Ein/Aus der Klimaanlage, Fensterkontaktmodul		60,-
TCB-PX100-PE	Gehäuse für externe Montage für Fensterkontaktmodul		45,-

SHORAI Premium / Set

- Obere Mittelklasse mit 3D-Airflow (18, 22, 24)
- A++ für Kühlen & Heizen
- Staubfilter, IAQ Filter, Ozon-Luftreiniger
- WiFi Modul im Innengerät integrierbar (18, 22, 24)



INNENGERÄT AUSSENGERÄT		RAS-B10J2KVRG-E RAS-10J2AVRG-E	RAS-B13J2KVRG-E RAS-13J2AVRG-E	RAS-B16J2KVRG-E RAS-16J2AVRG-E	RAS-18J2KVRG-E RAS-18J2AVRG-E	RAS-B22J2KVRG-E RAS-22J2AVRG-E	RAS-B24J2KVRG-E RAS-24J2AVRG-E
Kühlleistung	kW ❄️	2,50	3,50	4,60	5,00	6,10	7,00
Kühlleistungsbereich (min.-max.)	kW ❄️	0,75 - 3,20	0,80 - 4,10	1,20 - 5,30	1,24 - 6,00	1,29 - 6,70	1,50 - 7,70
Leistungsaufnahme (min./nom./max.)	kW ❄️	0,17/0,60/0,82	0,18/1,05/1,25	0,23/1,40/1,72	0,23/1,42/2,00	0,24/1,99/2,20	0,30/2,25/2,55
Wirkungsgrad EER	WW ❄️	4,17	3,33	3,29	3,52	3,07	3,11
Wirkungsgrad SEER	❄️	6,90	6,50	6,50	7,30	6,80	6,25
Energieeffizienz-Klasse	❄️	A++	A++	A++	A++	A++	A++
Betriebsbereich Außentemperatur (min.-max.)	°C ❄️	-15/+46	-15/+46	-15/+46	-15/+46	-15/+46	-15/+46
Heizleistung	kW 🔥	3,20	4,20	5,50	6,00	7,00	8,00
Heizleistungsbereich (min.-max.)	kW 🔥	0,90 - 4,80	0,80 - 5,30	0,90 - 6,50	0,88 - 6,50	0,93 - 7,50	1,60 - 8,80
Leistungsaufnahme (min./nom./max.)	kW 🔥	0,17/0,75/1,40	0,15/1,08/1,55	0,17/1,52/1,82	0,16/1,60/1,75	0,19/1,94/2,10	0,30/2,41/2,75
Wirkungsgrad COP	WW 🔥	4,27	3,89	3,62	3,75	3,61	3,32
Wirkungsgrad SCOP	🔥	4,60	4,60	4,20	4,40	4,40	4,07
Energieeffizienz-Klasse	🔥	A++	A++	A+	A+	A+	A+
Betriebsbereich Außentemperatur (min.-max.)	°C 🔥	-15/+24	-15/+24	-15/+24	-15/+24	-15/+24	-15/+24
Spannungsversorgung	V/Ph+N/Hz	220-240/1/50	220-240/1/50	220-240/1/50	220-240/1/50	220-240/1/50	220-240/1/50
Empfohlene Absicherung	A	10	10	13	13	16	16
Setpreis	€	1.275,-	1.480,-	1.750,-	2.085,-	2.330,-	2.710,-

INNENGERÄT		RAS-B10J2KVRG-E	RAS-B13J2KVRG-E	RAS-B16J2KVRG-E	RAS-18J2KVRG-E	RAS-B22J2KVRG-E	RAS-B24J2KVRG-E
Luftmenge	m³/h	240 - 600	300 - 636	330 - 768	499 - 950	606 - 984	664 - 1128
Schalldruckpegel (low/med/high)	dB(A) ❄️	23/-/38	23/-/39	25/-/43	26/-/44	27/-/45	28/-/47
Schalldruckpegel (low/med/high)	dB(A) 🔥	24/-/39	24/-/39	26/-/43	26/-/44	27/-/46	28/-/48
Abmessungen (HxBxT)	mm	293 x 798 x 241	293 x 798 x 241	293 x 798 x 241	320 x 1050 x 265	320 x 1050 x 265	320 x 1050 x 265
Gewicht	kg	9	9	9	15	15	15
Preis	€	505,-	545,-	600,-	620,-	745,-	875,-

AUSSENGERÄT		RAS-10J2AVRG-E	RAS-13J2AVRG-E	RAS-16J2AVRG-E	RAS-18J2AVRG-E	RAS-22J2AVRG-E	RAS-24J2AVRG-E
Schalldruckpegel (low/med/high)	dB(A) ❄️	46	48	49	49	53	53
Schalldruckpegel (low/med/high)	dB(A) 🔥	47	50	52	50	52	53
Leitungs-Ø Sauggas	mm (Zoll)	9,5 (3/8)	9,5 (3/8)	12,7 (½)	12,7 (½)	12,7 (½)	12,7 (½)
Leitungs-Ø Flüssigkeit	mm (Zoll)	6,3 (¼)	6,3 (¼)	6,3 (¼)	6,3 (¼)	6,3 (¼)	6,3 (¼)
Leitungslänge (min.)	m	2	2	2	2	2	2
Leitungslänge (max.)	m	20	20	20	20	20	25
Höhenunterschied (max.)	m	12	12	12	12	12	15
Kompressorart		Rotary	Rotary	Rotary	Twin-Rotary	Twin-Rotary	Twin-Rotary
Kältemittel		R32	R32	R32	R32	R32	R32
Kältemittelfüllmenge	kg	0,51	0,67	0,80	1,10	1,10	1,14
Abmessungen (HxBxT)	mm	550 x 780 x 290	550 x 780 x 290	550 x 780 x 290	550 x 780 x 290	550 x 780 x 290	630 x 800 x 300
Gewicht	kg	28	34	34	34	34	43
Preis	€	770,-	935,-	1.150,-	1.465,-	1.585,-	1.835,-

ZUBEHÖR	BESCHREIBUNG	INKLUDIERT	PREIS €
Fernbedienung	Infrarot-Fernbedienung beige packt	✓	
RB-N101S-G	TOSHIBA Home AC Control - WiFi-Steuerung ohne Kabel / Seiya (24), Shorai Edge, Shorai Premium (18,22,24), Daiseikai 9		90,-
RB-N102S-G	TOSHIBA Home AC Control - WiFi-Steuerung mit Kabel / Seiya (7,10,13,16,18), Shorai Premium (10,13,16), Konsole		95,-
818F0023	Aktiv-Karbon-Katechinfiterstreifen		24,-
TCB-IFCB5-PE	Platine zum externen Ein/Aus der Klimaanlage, Fensterkontaktmodul		60,-
TCB-PX100-PE	Gehäuse für externe Montage für Fensterkontaktmodul		45,-

DAISEIKAI 9 / Set

- Premium Modell mit 3D-Airflow
- Höchste Effizienz: A+++ für Kühlen & Heizen
- Staubfilter, Plasmafilter mit Super-Ionisorator
- WiFi Modul im Innengerät integrierbar



INNENGERÄT AUSSENGERÄT			RAS-10PKVPG-E RAS-10PAVPG-E	RAS-13PKVPG-E RAS-13PAVPG-E	RAS-16PKVPG-E RAS-16PAVPG-E
Kühlleistung	kW	❄	2,50	3,50	4,50
Kühlleistungsbereich (min.-max.)	kW	❄	0,80 - 3,50	0,90 - 4,10	0,90 - 5,10
Leistungsaufnahme (min./nom./max.)	kW	❄	0,15/0,45/0,82	0,18/0,75/1,00	0,18/1,08/1,38
Wirkungsgrad EER	W/W	❄	5,56	4,67	4,17
Wirkungsgrad SEER		❄	10,60	9,50	8,50
Energieeffizienz-Klasse		❄	A+++	A+++	A+++
Betriebsbereich Außentemperatur (min.-max.)	°C	❄	-15/+46	-15/+46	-15/+46
Heizleistung	kW	🔥	3,20	4,00	4,50
Heizleistungsbereich (min.-max.)	kW	🔥	0,70 - 5,80	0,80 - 6,30	0,80 - 6,80
Leistungsaufnahme (min./nom./max.)	kW	🔥	0,15/0,60/1,55	0,17/0,80/2,00	0,17/1,37/2,05
Wirkungsgrad COP	W/W	🔥	5,33	5,00	4,01
Wirkungsgrad SCOP		🔥	5,20	5,10	4,60
Energieeffizienz-Klasse		🔥	A+++	A+++	A++
Betriebsbereich Außentemperatur (min.-max.)	°C	🔥	-15/+24	-15/+24	-15/+24
Spannungsversorgung	V/Ph+N/Hz		220-240/1/50	220-240/1/50	220-240/1/50
Empfohlene Absicherung	A		10	10	13
Setpreis	€		1.750,-	1.925,-	2.455,-

INNENGERÄT			RAS-10PKVPG-E	RAS-13PKVPG-E	RAS-16PKVPG-E
Luftmenge	m³/h		690	710	730
Schalldruckpegel (low/med/high)	dB(A)	❄	20/33/44	20/34/45	22/35/46
Schalldruckpegel (low/med/high)	dB(A)	🔥	20/33/44	20/34/45	22/35/46
Abmessungen (HxBxT)	mm		293 x 851 x 270	293 x 851 x 270	293 x 851 x 270
Gewicht	kg		14	14	14
Preis	€		620,-	650,-	745,-

AUSSENGERÄT			RAS-10PAVPG-E	RAS-13PAVPG-E	RAS-16PAVPG-E
Schalldruckpegel (low/med/high)	dB(A)	❄	46	48	49
Schalldruckpegel (low/med/high)	dB(A)	🔥	47	50	50
Leitungs-Ø Sauggas	mm (Zoll)		9,5 (3/8)	9,5 (3/8)	12,7 (½)
Leitungs-Ø Flüssigkeit	mm (Zoll)		6,3 (¼)	6,3 (¼)	6,3 (¼)
Leitungslänge (min.)	m		2	2	2
Leitungslänge (max.)	m		25	25	25
Höhenunterschied (max.)	m		10	10	10
Kompressorart			Twin-Rotary	Twin-Rotary	Twin-Rotary
Kältemittel			R32	R32	R32
Kältemittelfüllmenge	kg		1,00	1,00	1,00
Abmessungen (HxBxT)	mm		630 x 800 x 300	630 x 800 x 300	630 x 800 x 300
Gewicht	kg		43	43	43
Preis	€		1.130,-	1.275,-	1.710,-

ZUBEHÖR	BESCHREIBUNG	INKLUDIERT	PREIS €
Fernbedienung	Infrarot-Fernbedienung beige packt	✓	
RB-N101S-G	TOSHIBA Home AC Control - WiFi-Steuerung ohne Kabel / Seiya (24), Shorai Edge, Shorai Premium (18,22,24), Daiseikai 9		90,-
818F0036	IAQ Filterstreifen		32,-
818F0023	Aktiv-Karbon-Katechinfiterstreifen		24,-
TCB-IFCB5-PE	Platine zum externen Ein/Aus der Klimaanlage, Fensterkontaktmodul		60,-
TCB-PX100-PE	Gehäuse für externe Montage für Fensterkontaktmodul		45,-

Konsole / Set

- Bi-Flow Konsole mit variablem Luftaustritt
- A++ - mit Bodenheizungseffekt
- Großflächiger Staubfilter und IAQ Filter



INNENGERÄT AUSSENGERÄT			RAS-B10U2FVG-E1 RAS-10PAVSG-E	RAS-B13U2FVG-E1 RAS-13PAVSG-E	RAS-B18U2FVG-E1 RAS-18PAVSG-E
Kühlleistung	kW	❄️	2,50	3,50	5,00
Kühlleistungsbereich (min.-max.)	kW	❄️	0,80 - 3,20	0,70 - 4,10	1,00 - 5,60
Leistungsaufnahme (min./nom./max.)	kW	❄️	0,12/0,60/0,98	0,15/1,00/0,35	0,24/1,75/2,00
Wirkungsgrad EER	W/W	❄️	4,17	3,18	2,86
Wirkungsgrad SEER		❄️	6,60	6,40	6,20
Energieeffizienz-Klasse		❄️	A++	A++	A++
Betriebsbereich Außentemperatur (min.-max.)	°C	❄️	-15/+46	-15/+46	-15/+46
Heizleistung	kW	🔥	3,20	4,20	6,00
Heizleistungsbereich (min.-max.)	kW	🔥	0,90 - 4,50	1,00 - 5,20	1,10 - 6,30
Leistungsaufnahme (min./nom./max.)	kW	🔥	0,20/0,86/1,50	0,20/1,25/1,60	0,22/2,00/2,20
Wirkungsgrad COP	W/W	🔥	3,72	3,36	3,00
Wirkungsgrad SCOP		🔥	4,20	4,20	4,00
Energieeffizienz-Klasse		🔥	A+	A+	A+
Betriebsbereich Außentemperatur (min.-max.)	°C	🔥	-15/+24	-15/+24	-15/+24
Spannungsversorgung	V/Ph+N/Hz		220-240/1/50	220-240/1/50	220-240/1/50
Empfohlene Absicherung	A		10	10	13
Setpreis	€		1.610,-	1.845,-	2.510,-

INNENGERÄT			RAS-B10U2FVG-E1	RAS-B13U2FVG-E1	RAS-B18U2FVG-E1
Luftmenge	m³/h		270 - 468	288 - 510	366 - 600
Schalldruckpegel (low/med/high)	dB(A)	❄️	26/32/39	27/33/40	34/40/45
Schalldruckpegel (low/med/high)	dB(A)	🔥	26/32/39	27/33/40	34/40/46
Abmessungen (HxBxT)	mm		600 x 700 x 220	600 x 700 x 220	600 x 700 x 220
Gewicht	kg		16	16	16
Preis	€		895,-	980,-	1.175,-

AUSSENGERÄT			RAS-10PAVSG-E	RAS-13PAVSG-E	RAS-18PAVSG-E
Schalldruckpegel (low/med/high)	dB(A)	❄️	-/-/46	-/-/48	-/-/49
Schalldruckpegel (low/med/high)	dB(A)	🔥	-/-/47	-/-/50	-/-/50
Leitungs-Ø Sauggas	mm (Zoll)		9,5 (3/8)	9,5 (3/8)	12,7 (½)
Leitungs-Ø Flüssigkeit	mm (Zoll)		6,3 (¼)	6,3 (¼)	6,3 (¼)
Leitungslänge (min.)	m		2	2	2
Leitungslänge (max.)	m		20	20	20
Höhenunterschied (max.)	m		10	10	10
Kompressorart			Rotary	Rotary	Twin-Rotary
Kältemittel			R32	R32	R32
Kältemittelfüllmenge	kg		0,51	0,67	1,10
Abmessungen (HxBxT)	mm		550 x 780 x 290	550 x 780 x 290	550 x 780 x 290
Gewicht	kg		28	28	34
Preis	€		715,-	865,-	1.335,-

ZUBEHÖR	BESCHREIBUNG	INKLUDIERT	PREIS €
Fernbedienung	Infrarot-Fernbedienung beige packt	✓	
RB-RXS30-E	Infrarot-Fernbedienung inklusive Wochentimer und 8 °C Frostschutz-Funktion		85,-
RB-N102S-G	TOSHIBA Home AC Control - WiFi-Steuerung mit Kabel / Seiya (7,10,13,16,18), Shorai Premium (10,13,16), Konsole		95,-
818F0023	Aktiv-Karbon-Katechinfiltersstreifen		24,-
TCB-IFCB5-PE	Platine zum externen Ein/Aus der Klimaanlage, Fensterkontaktmodul		60,-
TCB-PX100-PE	Gehäuse für externe Montage für Fensterkontaktmodul		45,-

Verschiedenste Einstellungen der Ausblasrichtung sind möglich und können so individuelle Anforderungen zufriedenstellen.

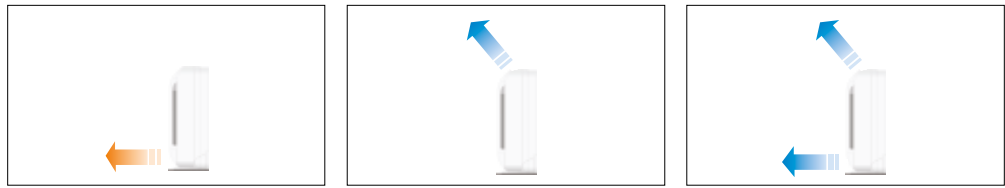

INVERTER MULTISYSTEME: Innengeräte

SEIYA

- Moderner Kompakt-Inverter
- A++ im Kühlbetrieb
- Leicht zu reinigender Staubfilter



INNENGERÄT			RAS-B07J2KVG-E	RAS-B10J2KVG-E	RAS-B13J2KVG-E	RAS-B16J2KVG-E
Kühlleistung	kW	❄️	2,00	2,50	3,30	4,20
Schalldruckpegel (low/med/high)	dB(A)	❄️	20/31/38	21/32/39	21/33/41	22/35/43
Heizleistung	kW	🔥	2,50	3,20	3,60	5,00
Schalldruckpegel (low/med/high)	dB(A)	🔥	20/31/38	21/32/39	21/34/42	22/35/43
Luftmenge	m³/h		234 - 534	240 - 552	264 - 618	330 - 768
Abmessungen (HxBxT)	mm		293 x 798 x 230	293 x 798 x 230	293 x 798 x 230	293 x 798 x 230
Gewicht	kg		9	9	9	9
Preis	€		305,-	310,-	315,-	350,-

ZUBEHÖR	BESCHREIBUNG	INKLUDIERT	PREIS €
Fernbedienung	Infrarot-Fernbedienung beige packt	✓	
RB-RXS31-E	Infrarot-Fernbedienung inklusive Wochentimer		85,-

SHORAI Edge

- Perfekter Allrounder mit Careflow
- A+++ für Kühlen & Heizen – 3D-Airflow (18, 22, 24)
- Staubfilter und Ultra-Pure Filter
- WiFi Modul im Innengerät integrierbar



INNENGERÄT			RAS-B07J2KVSG-E	RAS-B10J2KVSG-E	RAS-B13J2KVSG-E	RAS-B16J2KVSG-E	RAS-B22J2KVSG-E	RAS-B24J2KVSG-E
Kühlleistung	kW	❄️	2,00	2,50	3,50	4,60	6,10	7,00
Schalldruckpegel (low/med/high)	dB(A)	❄️	19/22/40	19/22/40	19/23/43	21/25/44	27/34/45	28/35/47
Heizleistung	kW	🔥	2,50	3,20	4,20	5,50	7,00	8,00
Schalldruckpegel (low/med/high)	dB(A)	🔥	19/23/40	19/23/40	19/23/43	22/26/44	27/34/46	28/35/48
Luftmenge	m³/h		660	660	732	750	1032	1122
Abmessungen (HxBxT)	mm		293 x 800 x 226	293 x 800 x 226	293 x 800 x 226	293 x 800 x 226	320 x 1053 x 245	320 x 1053 x 245
Gewicht	kg		10	10	10	10	14	14
Preis	€		445,-	450,-	485,-	505,-	600,-	705,-

ZUBEHÖR	BESCHREIBUNG	INKLUDIERT	PREIS €
Fernbedienung	Infrarot-Fernbedienung beige packt	✓	

SUZUMI

- Perfekter Allrounder mit IAQ-Filtersystem
- A++ für Kühlen & Heizen – 3D-Airflow (22, 24)
- Infrarot-Fernbedienung beige packt – WiFi-ready



INNENGERÄT			RAS-B10PKVSG-E	RAS-B13PKVSG-E	RAS-B16PKVSG-E	RAS-B22PKVSG-E	RAS-B24PKVSG-E
Kühlleistung	kW	❄️	2,50	3,50	4,60	6,10	7,00
Schalldruckpegel (low/med/high)	dB(A)	❄️	23/30/38	23/30/39	25/33/43	34/40/45	35/41/47
Heizleistung	kW	🔥	3,20	4,20	5,50	7,00	8,00
Schalldruckpegel (low/med/high)	dB(A)	🔥	24/31/39	224/32/39	26/34/43	34/41/46	35/41/48
Luftmenge	m³/h		240/600	300/624	330/768	606/984	666/1128
Abmessungen (HxBxT)	mm		293 x 798 x 230	293 x 798 x 230	293 x 798 x 230	320 x 1050 x 250	320 x 1050 x 250
Gewicht	kg		9	10	10	14	14
Preis	€		385,-	415,-	460,-	570,-	670,-

ZUBEHÖR	BESCHREIBUNG	INKLUDIERT	PREIS €
Fernbedienung	Infrarot-Fernbedienung beige packt	✓	

Alle optionalen Steuerungsoptionen finden Sie auf Seite 20.



SHORAI Premium

- Obere Mittelklasse mit 3D-Airflow (18, 22)
- A++ für Kühlen & Heizen
- Staubfilter, IAQ Filter, Ozon-Luftreiniger



INNENGERÄT			RAS-B10J2KVRG-E	RAS-B13J2KVRG-E	RAS-B16J2KVRG-E	RAS-B22J2KVRG-E	RAS-B24J2KVRG-E
Kühlleistung	kW	❄️	2,50	3,50	4,60	6,10	7,00
Schalldruckpegel (low/med/high)	dB(A)	❄️	23/-/38	23/-/39	25/-/43	27/-/45	28/-/47
Heizleistung	kW	🔥	3,20	4,20	5,50	7,00	8,00
Schalldruckpegel (low/med/high)	dB(A)	🔥	24/-/39	24/-/39	26/-/43	27/-/46	28/-/48
Luftmenge	m³/h		240 - 600	300 - 636	330 - 768	606 - 984	664 - 1128
Abmessungen (HxBxT)	mm		293 x 798 x 241	293 x 798 x 241	293 x 798 x 241	320 x 1050 x 265	320 x 1050 x 265
Gewicht	kg		9	9	9	15	15
Preis	€		505,-	545,-	600,-	745,-	875,-

ZUBEHÖR	BESCHREIBUNG	INKLUDIERT	PREIS €
Fernbedienung	Infrarot-Fernbedienung beige packt	✓	

DAISEIKAI 9

- Premium Modell mit 3D-Airflow
- Höchste Effizienz: A+++ für Kühlen & Heizen
- Staubfilter, Plasmafilter mit Super-Ionisator
- WiFi Modul im Innengerät integrierbar



INNENGERÄT			RAS-M10PKVPG-E	RAS-M13PKVPG-E	RAS-M16PKVPG-E
Kühlleistung	kW	❄️	2,50	3,50	4,50
Schalldruckpegel (low/med/high)	dB(A)	❄️	20/42	20/43	23/44
Heizleistung	kW	🔥	3,20	4,00	4,50
Schalldruckpegel (low/med/high)	dB(A)	🔥	20/44	20/44	23/45
Luftmenge	m³/h		726	726	642
Abmessungen (HxBxT)	mm		293 x 851 x 270	293 x 851 x 270	293 x 851 x 270
Gewicht	kg		14	14	14
Preis	€		620,-	650,-	745,-

ZUBEHÖR	BESCHREIBUNG	INKLUDIERT	PREIS €
Fernbedienung	Infrarot-Fernbedienung beige packt	✓	

Konsole

- Bi-Flow Konsole mit variablem Luftaustritt
- A++ - mit Bodenheizungseffekt
- Großflächiger Staubfilter und IAQ Filter



INNENGERÄT			RAS-B10U2FVG-E1	RAS-B13U2FVG-E1	RAS-B18U2FVG-E1
Kühlleistung	kW		2,50	3,50	5,00
Schalldruckpegel (low/med/high)	dB(A)		26/32/39	27/33/40	34/40/45
Heizleistung	kW		3,20	4,20	6,00
Schalldruckpegel (low/med/high)	dB(A)		26/32/39	27/33/40	34/40/46
Luftmenge	m³/h		270 - 468	288 - 510	366 - 600
Abmessungen (HxBxT)	mm		600 x 700 x 220	600 x 700 x 220	600 x 700 x 220
Gewicht	kg		16	16	16
Preis	€		895,-	980,-	1.175,-

ZUBEHÖR	BESCHREIBUNG	INKLUDIERT	PREIS €
Fernbedienung	Infrarot-Fernbedienung beige packt	<input checked="" type="checkbox"/>	

60x60 Slim Kassette

- Euroraster-Kassette mit 360° Luftverteilung & Präsenz-Sensoroption
 - Slim-Design Paneel mit individuellen Luftbewegungsmustern
 - Großflächiger Staubfilter
- ➔ Erforderliches Zubehör: Fernbedienung + Paneel



INNENGERÄT			RAS-M10U2MUVG-E	RAS-M13U2MUVG-E	RAS-M16U2MUVG-E
Kühlleistung	kW		2,70	3,70	4,50
Schalldruckpegel (low/med/high)	dB(A)		30/-/37	33/-/39	33/-/41
Heizleistung	kW		4,00	5,00	5,50
Schalldruckpegel (low/med/high)	dB(A)		30/-/37	32/-/39	32/-/41
Luftmenge	m³/h		590/430	620/430	680/450
Abmessungen (HxBxT)	mm		256 x 575 x 575	256 x 575 x 575	256 x 575 x 575
Gewicht	kg		15	15	15
Abmessungen Paneel (HxBxT)	mm		16 x 620 x 620	16 x 620 x 620	16 x 620 x 620
Gewicht Paneel	kg		3	3	3
Preis	€		935,-	985,-	1.020,-

ZUBEHÖR	BESCHREIBUNG	PREIS €
RBC-UM21PG(W)-E	Paneel für 60x60 Slim Kassette	340,-
RBC-AX32UM(W)-E	Infrarot-Fernbedienung + Empfänger Kit zum Einbau in 60x60 Slim Kassette	140,-
RB-RWS21-E	Kabelfernbedienung mit Wochentimer	255,-

Kanalgerät

- Geringste Einbauhöhe von nur 210 mm
- Justierbare externe statische Pressung bis zu 45 Pa
- Kondensatpumpenpumpe inkludiert



INNENGERÄT		RAS-M10U2DVG-E	RAS-M13U2DVG-E	RAS-M16U2DVG-E	RAS-M22U2DVG-E	RAS-M24U2DVG-E
Kühlleistung	kW ❄️	2,70	3,70	4,50	6,00	7,00
Schalldruckpegel (low/med/high)	dB(A) ❄️	27/35	27/37	24/35	32/38	33/39
Heizleistung	kW 🔥	4,00	5,00	5,50	7,00	8,00
Schalldruckpegel (low/med/high)	dB(A) 🔥	27/35	27/37	25/35	32/38	33/39
Luftmenge	m³/h	570	610	780	1000	1060
Externe Statische Pressung	Pa	10/20/35/45	10/20/35/45	10/20/35/45	10/20/35/45	10/20/35/45
Abmessungen (HxBxT)	mm	210 x 700 x 450	210 x 700 x 450	210 x 900 x 450	210 x 1100 x 450	210 x 1100 x 450
Gewicht	kg	16	16	19	22	22
Preis	€	1.045,-	1.085,-	1.160,-	1.350,-	1.370,-

ZUBEHÖR	BESCHREIBUNG	INKLUDIERT	PREIS €
Fernbedienung	Infrarot-Fernbedienung beige packt	✓	
RB-RWS21-E	Kabelfernbedienung mit Wochentimer		255,-

Alle optionalen Steuerungsoptionen finden Sie auf Seite 20.



Zubehör Multi



Wandgerät

ZUBEHÖR	BESCHREIBUNG	PREIS €
818F0023	Aktiv-Karbon-KatechinfILTERstreifen	24,-
818F0036	IAQ Filterstreifen	32,-
RB-RXS31-E	Infrarot-Fernbedienung inklusive Wochentimer	85,-
RB-N101S-G	TOSHIBA Home AC Control - WiFi-Steuerung ohne Kabel / Seiya (24), Shorai Edge, Shorai Premium (18,22,24), Daiseikai 9	90,-
RB-N102S-G	TOSHIBA Home AC Control - WiFi-Steuerung mit Kabel / Seiya (7,10,13,16,18), Shorai Premium (10,13,16), Konsole	95,-
TCB-IFCB5-PE	Platine zum externen Ein/Aus der Klimaanlage, Fensterkontaktmodul	60,-
TCB-PX100-PE	Gehäuse für externe Montage für Fensterkontaktmodul	45,-

Konsole

ZUBEHÖR	BESCHREIBUNG	PREIS €
818F0023	Aktiv-Karbon-KatechinfILTERstreifen	24,-
818F0036	IAQ Filterstreifen	32,-
RB-RXS31-E	Infrarot-Fernbedienung inklusive Wochentimer	85,-
RB-N102S-G	TOSHIBA Home AC Control - WiFi-Steuerung mit Kabel / Seiya (7,10,13,16,18), Shorai Premium (10,13,16), Konsole	95,-
TCB-IFCB5-PE	Platine zum externen Ein/Aus der Klimaanlage, Fensterkontaktmodul	60,-
TCB-PX100-PE	Gehäuse für externe Montage für Fensterkontaktmodul	45,-

60x60 Slim Kassette

ZUBEHÖR	BESCHREIBUNG	PREIS €
RBC-UM21PG(W)-E	Paneel für 60x60 Slim Kassette	340,-
RB-RWS21-E	Kabelfernbedienung mit Wochentimer	255,-
RBC-AX32UM(W)-E	Infrarot-Fernbedienung + Empfänger Kit zum Einbau in 60x60 Slim Kassette	140,-
TCB-SIR41UM-E	Motion Sensor Kit zum Einbau in 60x60 Slim Kassette	100,-
AP-IR-WIFI-1	WiFi Modul zur Steuerung aller Funktionen eines Innengerätes über das Mobiltelefon per App	315,-
TCB-FF101URE2	Bundkragen-Flansch für Frischluftanschluss Ø 100 mm	65,-
TCB-IFCB5-PE	Platine zum externen Ein/Aus der Klimaanlage, Fensterkontaktmodul	60,-
TCB-PX100-PE	Gehäuse für externe Montage für Fensterkontaktmodul	45,-

Kanalgerät

ZUBEHÖR	BESCHREIBUNG	PREIS €
RB-RWS21-E	Kabelfernbedienung mit Wochentimer	255,-
AP-IR-WIFI-1	WiFi Modul zur Steuerung aller Funktionen eines Innengerätes über das Mobiltelefon per App	315,-
TCB-DUCEX10M	Verlängerungskabel für Infrarot-Empfängerkit 10 m	85,-
TCB-DUC-AF1	Luftfilter für Modellgrößen 10 + 13	220,-
TCB-DUC-AF2	Luftfilter für Modellgröße 16	245,-
TCB-DUC-AF3	Luftfilter für Modellgrößen 22 + 24	265,-
TCB-IFCB5-PE	Platine zum externen Ein/Aus der Klimaanlage, Fensterkontaktmodul	60,-
TCB-PX100-PE	Gehäuse für externe Montage für Fensterkontaktmodul	45,-

INVERTER MULTISYSTEME: Außengeräte



RAS-2M14U2AVG-E
RAS-2M18U2AVG-E
RAS-3M18U2AVG-E

RAS-3M26U2AVG-E
RAS-4M27U2AVG-E
RAS-5M34U2AVG-E

AUSSENGERÄT			2-RAUM MULTISPLIT		3-RAUM MULTISPLIT		4-RAUM MULTISPLIT	5-RAUM MULTISPLIT
			RAS-2M14U2AVG-E	RAS-2M18U2AVG-E	RAS-3M18U2AVG-E	RAS-3M26U2AVG-E	RAS-4M27U2AVG-E	RAS-5M34U2AVG-E
Kühlleistung	kW	❄️	4,00	5,20	5,20	7,50	8,00	10,00
Kühlleistungsbereich (min.-max.)	kW	❄️	1,60 - 4,90	1,70 - 6,20	2,40 - 6,50	4,10 - 9,00	4,20 - 9,30	3,70 - 11,00
Leistungsaufnahme (min./nom./max.)	kW	❄️	0,92	1,34	1,17	2,00	2,29	2,98
Wirkungsgrad EER	W/W	❄️	4,35	3,88	4,44	3,75	3,50	3,36
Wirkungsgrad SEER		❄️	6,73	6,90	6,80	6,19	6,11	6,31
Energieeffizienz-Klasse		❄️	A++	A++	A++	A++	A++	A++
Betriebsbereich Außentemperatur (min.-max.)	°C	❄️	-10/+46	-10/+46	-10/+46	-10/+46	-10/+46	-10/+46
Heizleistung	kW	🔥	4,40	5,60	6,80	9,00	9,00	12,00
Betriebsbereich Außentemperatur (min.-max.)	°C	🔥	-20/+24	-20/+24	-20/+24	-15/+24	-15/+24	-15/+24
Leistungsaufnahme (min./nom./max.)	kW	🔥	0,89	1,19	1,58	2,20	1,93	2,83
Wirkungsgrad COP	W/W	🔥	4,94	4,71	4,30	4,09	4,67	4,24
Wirkungsgrad SCOP		🔥	4,60	4,60	4,60	4,44	4,26	4,08
Energieeffizienz-Klasse		🔥	A++	A++	A++	A++	A++	A+
Heizleistungsbereich (min.-max.)	kW	🔥	1,30 - 5,20	1,30 - 7,50	1,90 - 8,00	2,00 - 11,20	2,90 - 11,70	2,70 - 14,00
Spannungsversorgung	V/Ph+N/Hz		220-240/1/50	220-240/1/50	220-240/1/50	220-240/1/50	220-240/1/50	220-240/1/50
Empfohlene Absicherung	A		13	13	13	16	20	20
Schalldruckpegel (low/med/high)	dB(A)	❄️	45	47	47	48	48	52
Schalldruckpegel (low/med/high)	dB(A)	🔥	46	50	50	49	49	55
Leitungslänge (max.)	m		30	30	50	70	70	80
Leitungslänge/Innengerät (min.)	m		2	2	2	3	3	3
Leitungslänge/Innengerät (max.)	m		20	20	25	25	25	25
Höhenunterschied (max.)	m		10	10	10	15	15	15
Kompressortyp			Twin-Rotary	Twin-Rotary	Twin-Rotary	Twin-Rotary	Twin-Rotary	Twin-Rotary
Kältemittel			R32	R32	R32	R32	R32	R32
Kältemittelfüllmenge	kg		1,02	1,02	1,05	1,92	1,92	2,39
Abmessungen (HxBxT)	mm		630 x 800 x 300	630 x 800 x 300	630 x 800 x 300	890 x 900 x 320	890 x 900 x 320	890 x 900 x 320
Gewicht	kg		43	45	46	72	72	78
Preis	€		1.440,-	1.510,-	2.055,-	2.355,-	2.715,-	3.140,-

Kombinationstabelle INVERTER MULTISYSTEME

AUSSENGERÄT	RAS-2M14U2AVG-E	RAS-2M18U2AVG-E	RAS-3M18U2AVG-E	RAS-3M26U2AVG-E				
1 Gerät *	07 10 13	07 10 13 16	07 10 13 16	07 10 13 16 18 22 24				
2 Geräte	10+07 10+10 13+07 13+10 13+13	07+07 10+07 10+10 13+07 13+10 13+13 16+07 16+10 16+13 16+16	07+07 10+07 10+10 13+07 13+10 13+13 16+07 16+10 16+13 16+16	07+07 10+07 10+10 13+07 13+10 13+13 16+07 16+10 16+13 16+16 18+07 18+10 18+13 18+16 18+18 22+07 22+10 22+13 22+16 22+18 24+07 24+10 24+13 24+16 24+18				
3 Geräte			07+07+07 10+07+07 10+10+07 10+10+10 13+07+07 13+10+07 13+10+10 13+13+07 13+13+10 16+07+07 16+10+10 16+13+07	07+07+07 10+07+07 10+10+07 10+10+10 13+07+07 13+10+07 13+10+10 13+13+07 13+13+10 18+07+07 18+10+10 18+13+07 18+13+10 16+10+07 16+10+10	07+07+07 10+07+07 10+10+07 10+10+10 13+07+07 13+10+07 13+10+10 13+13+07 13+13+10 18+07+07 18+10+10 18+13+07 18+13+10 16+10+07 16+10+10	16+13+07 16+13+10 16+13+13 16+16+07 16+16+10 16+16+13 16+16+16 18+07+07 18+10+07 18+10+10 18+13+07 18+13+10 22+07+07 22+10+07 22+13+10 22+16+07 22+16+10 22+16+13	18+16+07 18+16+10 18+16+13 18+16+16 22+07+07 22+10+07 22+13+10 22+13+07 22+13+10 22+13+13 22+16+07 22+16+10 22+16+13	22+16+16 24+07+07 24+10+07 24+10+10 24+13+07 24+13+10 24+13+13 24+16+07 24+16+10 24+16+13
4 Geräte								
5 Geräte								

* 1 Gerät nur für Kühlbetrieb

RAS-4M27U2AVG-E

RAS-5M34U2AVG-E

07
10
13
16
18
22
24

07
10
13
16
18
22
24

07+07 18+16
10+07 18+18
10+10 22+07
13+07 22+10
13+10 22+13
13+13 22+16
16+07 22+18
16+10 24+07
16+13 24+10
16+16 24+13
18+07 24+16
18+10 24+18
18+13

07+07 18+18
10+07 22+07
10+10 22+10
13+07 22+13
13+10 22+16
13+13 22+18
16+07 22+22
16+10 24+07
16+13 24+10
16+16 24+13
18+07 24+16
18+10 24+18
18+13 24+22
18+16 24+24

07+07+07 16+13+10 18+16+13 22+18+07
10+07+07 16+13+13 18+18+07 22+18+10
10+10+07 16+16+07 18+18+10 22+18+13
10+10+10 16+16+10 18+18+13 24+07+07
13+07+07 16+16+13 22+07+07 24+10+07
13+10+07 16+16+16 22+10+07 24+10+10
13+10+10 18+07+07 22+10+10 24+13+07
13+13+07 18+10+07 22+13+07 24+13+10
13+13+10 18+10+10 22+13+10 24+13+13
13+13+13 18+13+07 22+13+13 24+16+07
16+07+07 18+13+10 22+16+07 24+16+10
16+10+07 18+13+13 22+16+10 24+16+13
16+10+10 18+16+07 22+16+13 24+18+07
16+13+07 18+16+10 22+16+16 24+18+10

07+07+07 16+16+07 22+07+07 24+10+10
10+07+07 16+16+10 22+10+07 24+13+07
10+10+07 16+16+13 22+10+10 24+13+10
10+10+10 16+16+16 22+13+07 24+13+10
13+07+07 18+07+07 22+13+10 24+13+13
13+10+07 18+10+07 22+13+13 24+16+07
13+10+10 18+10+10 22+16+07 24+16+10
13+13+07 18+13+07 22+16+10 24+16+13
13+13+10 18+13+10 22+16+13 24+18+07
13+13+13 18+13+13 22+18+07 24+18+10
16+07+07 18+16+07 22+18+10 24+18+13
16+10+07 18+16+10 22+18+13 24+22+07
16+10+10 18+16+13 22+22+07 24+22+10
16+13+07 18+18+07 22+22+10 24+24+07
16+13+10 18+18+10 24+07+07 24+24+10
16+13+13 18+18+13 24+10+07

07+07+07+07 16+13+13+07
10+07+07+07 16+13+13+10
10+10+07+07 16+16+07+07
10+10+10+07 16+16+10+07
10+10+10+10 16+16+10+10
13+07+07+07 16+16+13+07
13+10+07+07 18+07+07+07
13+10+10+07 18+10+07+07
13+10+10+10 18+10+10+07
13+13+07+07 18+10+10+10
13+13+10+07 18+13+07+07
13+13+10+10 18+13+10+07
13+13+13+07 18+13+10+10
13+13+13+10 18+13+13+07
13+13+13+13 18+13+13+10
16+07+07+07 18+16+07+07
16+10+07+07 18+16+10+07
16+10+10+07 18+16+10+10
16+10+10+10 18+16+13+07
16+13+07+07 18+18+07+07
16+13+10+07 18+18+10+07
16+13+10+10

07+07+07+07 16+13+13+13 18+18+13+07 24+07+07+07
10+07+07+07 16+16+07+07 18+18+13+10 24+10+07+07
10+10+07+07 16+16+10+07 18+18+13+13 24+10+10+07
10+10+10+07 16+16+10+10 22+07+07+07 24+10+10+07
10+10+10+10 16+16+13+07 22+10+07+07 24+13+07+07
13+07+07+07 16+16+13+10 22+10+10+07 24+13+07+07
13+10+07+07 18+07+07+07 22+10+10+10 24+13+10+07
13+10+10+07 18+10+07+07 22+13+07+07 24+13+10+10
13+10+10+10 18+10+10+07 22+13+10+07 24+13+13+07
13+13+07+07 18+10+10+10 22+13+13+07 24+13+13+10
13+13+10+07 18+13+07+07 22+13+13+10 24+16+07+07
13+13+10+10 18+13+10+07 22+13+13+10 24+16+10+07
13+13+13+07 18+13+13+07 22+16+07+07 24+16+10+10
13+13+13+10 18+13+13+10 22+16+10+07 24+16+13+07
13+13+13+13 18+13+13+13 22+16+10+10 24+16+13+10
16+07+07+07 18+16+07+07 22+16+13+10 24+16+13+13
16+10+07+07 18+16+10+07 22+16+13+10 24+18+07+07
16+10+10+07 18+16+10+10 22+16+13+13 24+18+10+07
16+10+10+10 18+16+13+07 22+18+07+07 24+18+10+10
16+13+07+07 18+16+13+07 22+18+10+07 24+18+13+07
16+13+10+07 18+16+13+13 22+18+10+10 24+18+13+07
16+13+10+10 18+18+07+07 22+18+13+07 24+18+13+10
16+13+13+07 18+18+10+07 22+18+13+10 24+18+13+13
16+13+13+10 18+18+10+10 22+18+13+13

10+07+07+07+07 16+10+07+07+07 16+16+13+13+07 22+10+10+07+07
10+10+07+07+07 16+10+10+07+07 16+16+13+13+10 22+10+10+10+07
10+10+10+07+07 16+10+10+10+07 18+07+07+07+07 22+10+10+10+10
10+10+10+10+07 16+10+10+10+10 18+10+07+07+07 22+13+07+07+07
10+10+10+10+10 16+13+07+07+07 18+10+10+07+07 22+13+10+10+07
13+07+07+07+07 16+13+10+07+07 18+10+10+10+07 22+13+10+10+10
13+10+07+07+07 16+13+10+10+07 18+10+10+10+10 22+13+13+07+07
13+10+10+07+07 16+13+10+10+10 18+13+07+07+07 22+13+13+10+07
13+10+10+10+07 16+13+13+07+07 18+13+10+07+07 22+13+13+10+10
13+10+10+10+10 16+13+13+10+07 18+13+10+10+07 22+13+13+13+07
13+13+07+07+07 16+13+13+10+10 18+13+10+10+10 24+07+07+07+07
13+13+10+07+07 16+13+13+13+07 18+13+13+07+07 24+10+07+07+07
13+13+10+10+07 16+13+13+13+10 18+13+13+10+07 24+10+10+07+07
13+13+10+10+10 16+13+13+13+13 18+13+13+10+10 24+10+10+10+07
13+13+13+07+07 16+16+07+07+07 18+13+13+13+07 24+10+10+10+10
13+13+13+10+07 16+16+10+07+07 18+13+13+13+10 24+13+07+07+07
13+13+13+10+10 16+16+10+10+07 18+16+07+07+07 24+13+10+07+07
13+13+13+13+07 16+16+10+10+10 18+16+10+07+07 24+13+10+10+07
13+13+13+13+10 16+16+13+07+07 18+16+10+10+07 24+13+10+10+10
13+13+13+13+13 16+16+13+10+07 22+07+07+07+07 24+13+13+07+07
16+07+07+07+07 16+16+13+10+10 22+10+07+07+07 24+13+13+10+07

Schnellübersicht Außengeräte

TYPE	Leitungslänge (min.)	Leitungslänge (max.)	Vorgefüllt bis	Höhenunterschied (max.)	Leitungslänge/Innengerät (max.)	Leitungs-Ø Sauggas	Leitungs-Ø Flüssigkeit	Kältemittelfüllmenge	Nachfüllung
	m	m	m	m	m	mm (Zoll)	mm (Zoll)	kg	g/m
SEIYA									
RAS-07J2AVG-E	2	15	15	12	-	9,5 (3/8)	6,3 (¼)	0,40	20
RAS-10J2AVG-E	2	15	15	12	-	9,5 (3/8)	6,3 (¼)	0,43	20
RAS-13J2AVG-E	2	15	15	12	-	9,5 (3/8)	6,3 (¼)	0,46	20
RAS-16J2AVG-E	2	20	15	12	-	12,7 (½)	6,3 (¼)	0,62	20
RAS-18J2AVG-E	2	20	15	12	-	12,7 (½)	6,3 (¼)	0,88	20
RAS-24J2AVG-E	2	20	15	12	-	12,7 (½)	6,3 (¼)	1,08	20
SUZUMI + CONSOLE									
RAS-10PAVSG-E	2	20	15	12	-	9,5 (3/8)	6,3 (¼)	0,51	20
RAS-13PAVSG-E	2	20	15	12	-	9,5 (3/8)	6,3 (¼)	0,67	20
RAS-16PAVSG-E	2	20	15	12	-	12,7 (½)	6,3 (¼)	0,80	20
RAS-18PAVSG-E	2	20	15	12	-	12,7 (½)	6,3 (¼)	1,10	20
RAS-22PAVSG-E	2	20	15	12	-	12,7 (½)	6,3 (¼)	1,10	20
RAS-24PAVSG-E	2	25	15	12	-	12,7 (½)	6,3 (¼)	1,14	20
SHORAI EDGE + CONSOLE									
RAS-07J2AVSG-E	2	20	15	12	-	9,5 (3/8)	6,3 (¼)	0,55	20
RAS-10J2AVSG-E	2	20	15	12	-	9,5 (3/8)	6,3 (¼)	0,55	20
RAS-13J2AVSG-E	2	20	15	12	-	9,5 (3/8)	6,3 (¼)	0,80	20
RAS-16J2AVSG-E	2	20	15	12	-	12,7 (½)	6,3 (¼)	0,80	20
RAS-18J2AVSG-E	2	20	15	12	-	12,7 (½)	6,3 (¼)	1,10	20
RAS-22J2AVSG-E	2	20	15	12	-	12,7 (½)	6,3 (¼)	1,10	20
RAS-24J2AVSG-E	2	25	15	15	-	12,7 (½)	6,3 (¼)	1,14	20
SHORAI PREMIUM									
RAS-10J2AVRG-E	2	20	15	12	-	9,5 (3/8)	6,3 (¼)	0,51	20
RAS-13J2AVRG-E	2	20	15	12	-	9,5 (3/8)	6,3 (¼)	0,67	20
RAS-16J2AVRG-E	2	20	15	12	-	12,7 (½)	6,3 (¼)	0,80	20
RAS-18J2AVRG-E	2	20	15	12	-	12,7 (½)	6,3 (¼)	1,10	20
RAS-22J2AVRG-E	2	20	15	12	-	12,7 (½)	6,3 (¼)	1,10	20
RAS-24J2AVRG-E	2	25	15	12	-	12,7 (½)	6,3 (¼)	1,14	20
DAISEIKAI 9									
RAS-10PAVPG-E	2	25	15	12	-	9,5 (3/8)	6,3 (¼)	1,00	20
RAS-13PAVPG-E	2	25	15	12	-	9,5 (3/8)	6,3 (¼)	1,00	20
RAS-16PAVPG-E	2	25	15	12	-	12,7 (½)	6,3 (¼)	1,00	20
MULTISPLIT									
RAS-2M14U2AVG-E	2	30	30	10	20	2x 9,5 (3/8)	2x 6,3 (¼)	1,02	20
RAS-2M18U2AVG-E	2	30	30	10	20	2x 9,5 (3/8)	2x 6,3 (¼)	1,02	20
RAS-3M18U2AVG-E	2	50	50	10	25	2x 9,5 (3/8), 1x 12,7 (½)	3x 6,3 (¼)	1,05	20
RAS-3M26U2AVG-E	3	70	40	15	25	1x 9,5 (3/8), 2x 12,7 (½)	3x 6,3 (¼)	1,92	20
RAS-4M27U2AVG-E	3	70	40	15	25	2x 9,5 (3/8), 2x 12,7 (½)	4x 6,3 (¼)	1,92	20
RAS-5M34U2AVG-E	3	80	40	15	25	3x 9,5 (3/8), 2x 12,7 (½)	5x 6,3 (¼)	2,39	20

Stromaufnahme + Absicherung

TYPE	Stromaufnahme (max.)	Stromaufnahme (nom.)	Leistungsaufnahme (min./nom./max.)	Leistungsaufnahme (min./nom./max.)	Empfohlene Absicherung	Spannungsversorgung	Empfohlene Type Zuleitung	Kommunikationsleitung
	A	A	kW ❄️	kW ⚡️	A	V/Ph+N/Hz		
SEIYA								
RAS-07J2AVG-E	5,4	-	0,22/0,53/0,83	0,19/0,64/0,90	10	220-240/1/50	H07RN-F 3G1,5	H07RN-F 4G1,5
RAS-10J2AVG-E	7,2	-	0,24/0,77/1,00	0,20/0,86/1,11	10	220-240/1/50	H07RN-F 3G1,5	H07RN-F 4G1,5
RAS-13J2AVG-E	7,4	-	0,26/1,10/1,25	0,22/0,92/1,24	10	220-240/1/50	H07RN-F 3G1,5	H07RN-F 4G1,5
RAS-16J2AVG-E	9,0	-	0,32/1,40/1,80	0,24/1,40/1,70	13	220-240/1/50	H07RN-F 3G2,5	H07RN-F 4G1,5
RAS-18J2AVG-E	9,3	-	0,27/1,55/1,80	0,20/1,60/1,85	13	220-240/1/50	H07RN-F 3G2,5	H07RN-F 4G1,5
RAS-24J2AVG-E	12,0	-	0,32/2,25/2,60	0,29/2,10/2,55	16	220-240/1/50	H07RN-F 3G2,5	H07RN-F 4G1,5
SHORAI EDGE + CONSOLE								
RAS-07J2AVSG-E	-	-	0,19/0,39/0,67	0,16/0,50/0,80	10	220-240/1/50	H07RN-F 3G1,5	H07RN-F 4G1,5
RAS-10J2AVSG-E	-	-	0,19/0,54/0,79	0,16/0,70/1,23	10	220-240/1/50	H07RN-F 3G1,5	H07RN-F 4G1,5
RAS-13J2AVSG-E	-	-	0,25/0,90/1,12	0,20/1,08/1,55	10	220-240/1/50	H07RN-F 3G1,5	H07RN-F 4G1,5
RAS-16J2AVSG-E	10,60	-	0,34/1,35/1,72	0,24/1,52/1,90	16	220-240/1/50	H07RN-F 3G2,5	H07RN-F 4G1,5
RAS-18J2AVSG-E	-	-	0,35/1,42/2,00	0,25/1,59/1,75	16	220-240/1/50	H07RN-F 3G2,5	H07RN-F 4G1,5
RAS-22J2AVSG-E	-	-	0,36/1,99/2,20	0,26/1,88/2,10	16	220-240/1/50	H07RN-F 3G2,5	H07RN-F 4G1,5
RAS-24J2AVSG-E	-	-	0,38/2,25/2,55	0,29/2,35/2,75	16	220-240/1/50	H07RN-F 3G2,5	H07RN-F 4G1,5
SHORAI PREMIUM								
RAS-10J2AVRG-E	7,2	-	0,17/0,60/0,82	0,17/0,75/1,40	10	220-240/1/50	H07RN-F 3G1,5	H07RN-F 4G1,5
RAS-13J2AVRG-E	7,4	-	0,18/1,05/1,25	0,15/1,08/1,55	10	220-240/1/50	H07RN-F 3G1,5	H07RN-F 4G1,5
RAS-16J2AVRG-E	9,0	-	0,23/1,40/1,72	0,17/1,52/1,82	13	220-240/1/50	H07RN-F 3G2,5	H07RN-F 4G1,5
RAS-18J2AVRG-E	9,3	-	0,23/1,42/2,00	0,16/1,60/1,75	13	220-240/1/50	H07RN-F 3G2,5	H07RN-F 4G1,5
RAS-22J2AVRG-E	-	-	0,24/1,99/2,20	0,19/1,94/2,10	16	220-240/1/50	H07RN-F 3G2,5	H07RN-F 4G1,5
RAS-24J2AVRG-E	12,0	-	0,30/2,25/2,55	0,30/2,41/2,75	16	220-240/1/50	H07RN-F 3G2,5	H07RN-F 4G1,5
DAISEIKAI 9								
RAS-10PAVPG-E	2,86	3,12	0,15/0,45/0,82	0,15/0,60/1,55	10	220-240/1/50	H07RN-F 3G1,5	H07RN-F 4G1,5
RAS-13PAVPG-E	3,73	3,39	0,18/0,75/1,00	0,17/0,80/2,00	10	220-240/1/50	H07RN-F 3G1,5	H07RN-F 4G1,5
RAS-16PAVPG-E	6,16	5,63	0,18/1,08/1,38	0,17/1,37/2,05	13	220-240/1/50	H07RN-F 3G2,5	H07RN-F 4G1,5
MULTISPLIT								
RAS-2M14U2AVG-E	4,55	4,35	0,92	0,89	13	220-240/1/50	H07RN-F 3G2,5	H07RN-F 4G1,5
RAS-2M18U2AVG-E	6,43	6,15	1,34	1,19	13	220-240/1/50	H07RN-F 3G2,5	H07RN-F 4G1,5
RAS-3M18U2AVG-E	7,54	7,22	1,17	1,58	13	220-240/1/50	H07RN-F 3G2,5	H07RN-F 4G1,5
RAS-3M26U2AVG-E	10,53	10,07	2,00	2,20	16	220-240/1/50	H07RN-F 3G2,5	H07RN-F 4G1,5
RAS-4M27U2AVG-E	10,94	10,46	2,29	1,93	20	220-240/1/50	H07RN-F 3G2,5	H07RN-F 4G1,5
RAS-5M34U2AVG-E	14,26	13,65	2,98	2,83	20	220-240/1/50	H07RN-F 3G2,5	H07RN-F 4G1,5









Schalleistung / Schalldruck

TYPE	Schalleistungspegel		Schalldruckpegel (low/med/high)	
	dB(A) ✱	dB(A) ✱	dB(A) ✱	dB(A) ✱
SEIYA				
RAS-07J2AVG-E	61	63	47	49
RAS-10J2AVG-E	63	65	48	49
RAS-13J2AVG-E	63	65	48	49
RAS-16J2AVG-E	64	66	49	52
RAS-18J2AVG-E	65	67	50	52
RAS-24J2AVG-E	70	70	55	55
SUZUMI + CONSOLE				
RAS-10PAVSG-E	-/-/61	-/-/62	-/-/46	-/-/47
RAS-13PAVSG-E	-/-/63	-/-/65	-/-/48	-/-/50
RAS-16PAVSG-E	64	67	49	52
RAS-18PAVSG-E	-/-/64	-/-/65	-/-/49	-/-/50
RAS-22PAVSG-E	68	67	53	52
RAS-24PAVSG-E	68	68	53	53
SHORAI EDGE + CONSOLE				
RAS-07J2AVSG-E	57	59	44	46
RAS-10J2AVSG-E	57	59	44	46
RAS-13J2AVSG-E	59	61	46	48
RAS-16J2AVSG-E	61	63	48	50
RAS-18J2AVSG-E	61	63	48	50
RAS-22J2AVSG-E	62	64	49	51
RAS-24J2AVSG-E	63	65	50	52
SHORAI PREMIUM				
RAS-10J2AVRG-E	61	62	46	47
RAS-13J2AVRG-E	63	65	48	50
RAS-16J2AVRG-E	64	67	49	52
RAS-18J2AVRG-E	64	65	49	50
RAS-22J2AVRG-E	68	67	53	52
RAS-24J2AVRG-E	68	68	53	53
DAISEIKAI 9				
RAS-10PAVPG-E	61	62	46	47
RAS-13PAVPG-E	63	65	48	50
RAS-16PAVPG-E	64	65	49	50
MULTISPLIT				
RAS-2M14U2AVG-E	58	59	45	46
RAS-2M18U2AVG-E	60	63	47	50
RAS-3M18U2AVG-E	60	63	47	50
RAS-3M26U2AVG-E	63	64	48	49
RAS-4M27U2AVG-E	63	64	48	49
RAS-5M34U2AVG-E	66	68	52	55





RAS Steuerungsoptionen

	TYPE / BESCHREIBUNG	PREIS €
	<p>RB-RXS30-E Infrarot-Fernbedienung inklusive Wochentimer und 8 °C Frostschutz-Funktion</p> <ul style="list-style-type: none"> • für Single: SEIYA • Komfortfunktionen: Wochentimer, One Touch, Eco Mode, Comfort Sleep, Hi Power, Power Select, 8°C Frostschutz-Funktion 	85,-
	<p>RB-RXS31-E Infrarot-Fernbedienung inklusive Wochentimer</p> <ul style="list-style-type: none"> • für Multi: SEIYA • Komfortfunktionen: Wochentimer, One Touch, Eco Mode, Comfort Sleep, HI POWER 	85,-
	<p>RB-RWS21-E Kabelfernbedienung mit Wochentimer</p> <ul style="list-style-type: none"> • mit großem hintergrundbeleuchteten Display • für RAS Kassetten- und Kanalgeräte • Komfortfunktionen: Wochentimer, Quiet Mode, Eco Mode, HI POWER 	255,-
	<p>TCB-IFCB5-PE Platine zum externen Ein/Aus der Klimaanlage, Fensterkontaktmodul</p> <ul style="list-style-type: none"> • Potentialfreier Kontakt für Ein/Aus und Fensterkontakt-Eingang • Remote ON/OFF Funktion 	60,-
	<p>RB-Ccombi Control Modul zur Steuerung der Hauptfunktionen per SMS oder App (SIM-Karte notwendig)</p> <ul style="list-style-type: none"> • Steuerung der Hauptfunktionen wie Ein/Aus, Betriebsart, Temperatur und Ventilatorgeschwindigkeit sowie Alarm bei Stromausfall oder zu hoher/zu niedriger Temperatur • Kompatibel mit allen Innengeräten, die über eine standardmäßige Infrarot-Fernbedienung verfügen • Kostenlose App für iOS oder Android 	570,-
	<p>AP-IR-WIFI-1 WiFi Modul zur Steuerung aller Funktionen eines Innengerätes über das Mobiltelefon per App</p> <ul style="list-style-type: none"> • Temperatur- und Feuchtealarm konfigurierbar • Kompatibel mit allen Innengeräten, die über eine standardmäßige Infrarot-Fernbedienung verfügen • WLAN und Internet-Zugang erforderlich • Kostenlose App für iOS oder Android 	315,-
	<p>RB-N101S-G TOSHIBA Home AC Control - WiFi-Steuerung ohne Kabel / Seiya (24), Shorai Edge, Shorai Premium (18,22,24), Daiseikai 9</p> <ul style="list-style-type: none"> • WLAN und Internet-Zugang erforderlich • TOSHIBA-Cloud, kostenlose App für iOS oder Android 	90,-
	<p>RB-N102S-G TOSHIBA Home AC Control - WiFi-Steuerung mit Kabel / Seiya (7,10,13,16,18), Shorai Premium (10,13,16), Konsole</p> <ul style="list-style-type: none"> • WLAN und Internet-Zugang erforderlich • TOSHIBA-Cloud; kostenlose App für iOS oder Android 	95,-

ESTIA - Luft-Wasser Wärmepumpe

- A++ im Heizbetrieb, COP bis 4,90
- Niedrige Investitions-, Installations- und Betriebskosten
- Zuverlässiges Heizen bis -25°C Außentemperatur



ESTIA KOMPONENTEN: Übersicht

AUSSENGERÄTE

Serie 5 & HI POWER

Seite 31, 33



Der Kompressor hebt die Temperatur der Außenluft auf ein höheres Niveau und transferiert die gewonnene Energie zur Hydrobox.

HYDROBOX

Serie 5 & HI POWER

Seite 32, 33



In der Hydrobox wird die Wärme über einen Plattenwärmetauscher verlustarm auf das Heizsystem übertragen.

FERNBEDIENUNG

Seite 37



Das Bedienfeld direkt an der Hydrobox steuert alle Funktionen. Optional ist eine externe Raumfernbedienung inklusive Temperatursensor erhältlich.

WARMWASSERSPEICHER

Seite 34



Hier wird das Warmwasser zwischengespeichert. Der gedämmte Tank ist aus Edelstahl gefertigt, wodurch geringster Wärmeverlust und hohe Lebensdauer gewährleistet ist.

BRAUCHWASSER-WÄRMEPUMPE MONO

Seite 35



Die Brauchwasser-Wärmepumpe Mono bietet platzsparende Warmwasserbereitung & -speicherung in einem kompakten Gerät zur Aufstellung im Innenbereich.

ESTIA Serie 5



















- Hochwertig – langlebig – effizient
- A++ im Heizbetrieb, COP bis 4,90
- Komfortsteuerung, optional via Modbus oder KNX

AUSSENGERÄT		HWS-455H-E	HWS-805H-E	HWS-1105H-E	HWS-1405H-E
Heizleistung @ A+7/W+35 (nom.)	kW	4,50	8,00	11,20	14,00
Leistungsaufnahme @ A+7/W+35 (nom.)	kW	0,92	1,79	2,30	3,11
Wirkungsgrad COP @ A+7/W+35 (nom.)	W/W	4,90	4,46	4,88	4,50
Heizleistung @ A+2/W+35 (max.)	kW	4,97	6,37	10,10	10,65
Leistungsaufnahme @ A+2/W+35 (max.)	kW	1,56	1,91	2,80	3,20
Wirkungsgrad COP @ A+2/W+35 (max.)	W/W	3,18	3,34	3,60	3,33
Heizleistung @ A-7/W+35 (max.)	W/W	4,48	5,74	9,67	10,79
Energieeffizienz-Klasse		A++	A++	A++	A++
Kühlleistung @ A+35/W+7 (nom.)	kW	4,50	6,00	10,00	12,02
Leistungsaufnahme @ A+35/W+7 (nom.)	kW	1,46	2,00	3,26	3,81
Wirkungsgrad EER @ A+35/W+7 (nom.)	W/W	4,90	3,10	3,07	2,89
Energieeffizienz-Klasse		A++	A++	A+++	A++
JAZ		4,27	4,08	4,36	4,03
Spannungsversorgung	V/Ph+N/Hz	220-230/1/50	220-230/1/50	220-230/1/50	220-230/1/50
Betriebsstrom (max.)	A	11,10	19,20	22,80	22,80
Anlaufstrom	A	Softstart	Softstart	Softstart	Softstart
Empfohlene Absicherung	A	16	20	25	25
Betriebsbereich Außentemperatur (min.-max.)	°C	-20 / +43	-20 / +43	-20 / +43	-20 / +43
Betriebsbereich Außentemperatur (min.-max.)	°C	+15 / +43	+15 / +43	+15 / +43	+15 / +43
Leitungs-Ø Flüssigkeit	mm (Zoll)	6,3 (¼)	9,5 (3/8)	9,5 (3/8)	9,5 (3/8)
Leitungs-Ø Sauggas	mm (Zoll)	12,7 (½)	15,9 (5/8)	15,9 (5/8)	15,9 (5/8)
Leitungslänge (min.)	m	5	5	5	5
Leitungslänge (max.)	m	15	30	30	30
Höhenunterschied (max.)	m	10	30	30	30
Schalldruckpegel (low/med/high)	dB(A)	48	48	51	52
Schalldruckpegel (low/med/high)	dB(A)	48	48	51	52
Kältemittel		R410A	R410A	R410A	R410A
Kältemittelfüllmenge	kg	1,15	1,8	2,7	2,7
Abmessungen (HxBxT)	mm	630 x 800 x 300	890 x 900 x 320	1340 x 900 x 320	1340 x 900 x 320
Gewicht	kg	42	92	92	92
Preis	€	1.460,-	2.850,-	3.440,-	3.800,-







Werte gemessen nach EN14511 inkl. Abtaugung

ESTIA



AUSSENGERÄT		HWS-1105H8-E	HWS-1405H8-E	HWS-1605H8-E
Heizleistung @ A+7/W+35 (nom.)	kW 	11,20	14,00	16,00
Leistungsaufnahme @ A+7/W+35 (nom.)	kW 	2,34	3,16	3,72
Wirkungsgrad COP @ A+7/W+35 (nom.)	W/W 	4,80	4,44	4,30
Heizleistung @ A+2/W+35 (max.)	kW 	10,46	11,01	11,61
Leistungsaufnahme @ A+2/W+35 (max.)	kW 	2,90	3,21	3,46
Wirkungsgrad COP @ A+2/W+35 (max.)	W/W 	3,61	3,44	3,36
Heizleistung @ A-7/W+35 (max.)	W/W 	9,50	10,64	11,25
Energieeffizienz-Klasse		A++	A++	A++
Kühlleistung @ A+35/W+7 (nom.)	kW 	10,00	12,02	13,00
Leistungsaufnahme @ A+35/W+7 (nom.)	kW 	3,26	3,81	4,80
Wirkungsgrad EER @ A+35/W+7 (nom.)	W/W 	3,07	2,89	2,71
Energieeffizienz-Klasse		A++	A++	A++
JAZ		4,42	4,23	4,10
Spannungsversorgung	V/Ph+N/Hz	380-400/3/50	380-400/3/50	380-400/3/50
Betriebsstrom (max.)	A	14,60	14,60	14,60
Anlaufstrom	A	Softstart	Softstart	Softstart
Empfohlene Absicherung	A	3 x 16	3 x 16	3 x 16
Betriebsbereich Außentemperatur (min.-max.)	°C 	-20 / +43	-20 / +43	-20 / +43
Betriebsbereich Außentemperatur (min.-max.)	°C 	+15 / +43	+15 / +43	+15 / +43
Leitungs-Ø Flüssigkeit	mm (Zoll)	9,5 (3/8)	9,5 (3/8)	9,5 (3/8)
Leitungs-Ø Sauggas	mm (Zoll)	15,9 (5/8)	15,9 (5/8)	15,9 (5/8)
Leitungslänge (min.)	m	5	5	5
Leitungslänge (max.)	m	30	30	30
Höhenunterschied (max.)	m	30	30	30
Schalldruckpegel (low/med/high)	dB(A) 	51	52	53
Schalldruckpegel (low/med/high)	dB(A) 	51	52	53
Kältemittel		R410A	R410A	R410A
Kältemittelfüllmenge	kg	2,7	2,7	2,7
Abmessungen (HxBxT)	mm	1340 x 900 x 320	1340 x 900 x 320	1340 x 900 x 320
Gewicht	kg	93	93	93
Preis	€	3.630,-	3.980,-	4.590,-

Werte gemessen nach EN14511 inkl. Abtaugung

INNENGERÄT		HWS-455XWHM3-E	HWS-805XWHM3-E	HWS-805XWHT6-E	HWS-805XWHT9-E	HWS-1405XWHM3-E	HWS-1405XWHT6-E	HWS-1405XWHT9-E
Vorlauftemperatur (min.-max.)	°C 	20/55	20/55	20/55	20/55	20/55	20/55	20/55
Vorlauftemperatur (min.-max.)	°C 	7/25	7/25	7/25	7/25	7/25	7/25	7/25
Kompatible Außengeräte		455	805	805	805	1105/1405/1605	1105/1405/1605	1105/1405/1605
Backup Heater, Leistung	kW	3	3	6	9	3	6	9
Backup Heater, Anschluss	Ph+N	220-230/1/50	220-230/1/50	380-400/3/50	380-400/3/50	220-230/1/50	380-400/3/50	380-400/3/50
Backup Heater, empfohlene Absicherung	A	16	16	2x 16	3x 16	16	2x 16	3x 16
Wasserdurchfluss (min.)	m³/h	0,78	0,78	0,78	0,78	1,05	1,05	1,05
Wasserpumpe, Leistungsaufnahme (max.)	kW	0,125	0,125	0,125	0,125	0,190	0,190	0,190
Wasserpumpe, Förderhöhe (max.)	m	6,3	6,3	6,3	6,3	8,8	8,8	8,8
Wasserpumpe, Energieeffizienz-Klasse		A	A	A	A	A	A	A
Ausdehnungsgefäß	l	12	12	12	12	12	12	12
Wasseranschluss (Eintritt/Austritt)	Zoll	1 ¼	1 ¼	1 ¼	1 ¼	1 ¼	1 ¼	1 ¼
Leitungs-Ø Flüssigkeit	mm (Zoll)	6,3 (¼)	9,5 (3/8)	9,5 (3/8)	9,5 (3/8)	9,5 (3/8)	9,5 (3/8)	9,5 (3/8)
Leitungs-Ø Sauggas	mm (Zoll)	12,7 (½)	15,9 (5/8)	15,9 (5/8)	15,9 (5/8)	15,9 (5/8)	15,9 (5/8)	15,9 (5/8)
Schalldruckpegel (low/med/high)	dB(A) 	29	29	29	29	32	32	32
Schalldruckpegel (low/med/high)	dB(A) 	29	29	29	29	32	32	32
Schalleistungspegel	dB(A) 	41	41	41	41	43	43	43
Schalleistungspegel	dB(A) 	41	41	41	41	43	43	43
Abmessungen (HxBxT)	mm	925 x 525 x 355	925 x 525 x 355	925 x 525 x 355	925 x 525 x 355	925 x 525 x 355	925 x 525 x 355	925 x 525 x 355
Gewicht	kg	47	49	49	49	52	52	52
Preis	€	3.660,-	3.805,-	3.860,-	3.980,-	4.600,-	4.700,-	4.800,-



ESTIA HI POWER Serie 5

- Der Sanierungs-Klassiker – Vorlauftemperatur bis zu +60°C
- A++ im Heizbetrieb, COP bis 4,88
- Komfortsteuerung, optional via Modbus oder KNX

AUSSENGERÄT	1-phasig			3-phasig		
		HWS-P805HR-E	HWS-P1105HR-E	HWS-P805H8R-E	HWS-P1105H8R-E	HWS-P1405H8R-E
Heizleistung @ A+7/W+35 (nom.)	kW	8,00	11,20	8,00	11,20	14,00
Leistungsaufnahme @ A+7/W+35 (nom.)	kW	1,66	2,30	1,71	2,34	3,15
Wirkungsgrad COP @ A+7/W+35 (nom.)	W/W	4,76	4,88	4,68	4,80	4,44
Heizleistung @ A+2/W+35 (max.)	kW	11,74	11,96	12,13	12,88	14,60
Leistungsaufnahme @ A+2/W+35 (max.)	kW	3,56	3,62	3,44	4,08	4,85
Wirkungsgrad COP @ A+2/W+35 (max.)	W/W	3,30	3,30	3,53	3,16	3,01
Heizleistung @ A-7/W+35 (max.)	W/W	11,92	12,79	10,82	11,63	13,44
Energieeffizienz-Klasse		A++	A+++	A++	A+++	A++
Kühlleistung @ A+35/W+7 (nom.)	kW	10,00	10,00	6,00	10,00	11,00
Leistungsaufnahme @ A+35/W+7 (nom.)	kW	3,33	3,30	1,64	3,33	3,90
Wirkungsgrad EER @ A+35/W+7 (nom.)	W/W	3,00	3,00	3,66	3,00	2,82
Energieeffizienz-Klasse		A++	A++	A++	A++	A++
JAZ		4,01	4,05	0,00	0,00	0,00
Spannungsversorgung	V/Ph+N/Hz	220-230/1/50	220-230/1/50	380-400/3+N/50	380-400/3+N/50	380-400/3+N/50
Betriebsstrom (max.)	A	22,80	22,80	14,60	14,60	14,60
Anlaufstrom	A	Softstart	Softstart	Softstart	Softstart	Softstart
Empfohlene Absicherung	A	25	25	3 x 16	3 x 16	3 x 16
Betriebsbereich Außentemperatur (min.-max.)	°C	-25 / +43	-25 / +43	-25 / +43	-25 / +43	-25 / +43
Betriebsbereich Außentemperatur (min.-max.)	°C	+15 / +43	+15 / +43	+15 / +43	+15 / +43	+15 / +43
Leitungs-Ø Flüssigkeit	mm (Zoll)	9,5 (3/8)	9,5 (3/8)	9,5 (3/8)	9,5 (3/8)	9,5 (3/8)
Leitungs-Ø Sauggas	mm (Zoll)	15,9 (5/8)	15,9 (5/8)	15,9 (5/8)	15,9 (5/8)	15,9 (5/8)
Leitungslänge (min.)	m	5	5	5	5	5
Leitungslänge (max.)	m	30	30	30	30	30
Höhenunterschied (max.)	m	30	30	30	30	30
Schalldruckpegel (low/med/high)	dB(A)	49	51	52	52	53
Schalldruckpegel (low/med/high)	dB(A)	49	51	52	52	53
Kältemittel		R410A	R410A	R410A	R410A	R410A
Kältemittelfüllmenge	kg	2,7	2,7	2,7	2,7	2,7
Abmessungen (HxBxT)	mm	1340 x 900 x 320	1340 x 900 x 320	1340 x 900 x 320	1340 x 900 x 320	1340 x 900 x 320
Gewicht	kg	92	92	94	94	93
Preis	€	3.930,-	4.210,-	4.510,-	4.710,-	4.920,-

Werte gemessen nach EN14511 inkl. Abtaugung

INNENGERÄT		HWS-P805XWHM3-E	HWS-P805XWHT6-E	HWS-P805XWHT9-E	HWS-P1105XWHM3-E	HWS-P1105XWHT6-E	HWS-P1105XWHT9-E
Vorlauftemperatur (min.-max.)	°C	20/60	20/60	20/60	20/60	20/60	20/60
Vorlauftemperatur (min.-max.)	°C	7/25	7/25	7/25	7/25	7/25	7/25
Kompatible Außengeräte		805	805	805	1105/1405/1605	1105/1405/1605	1105/1405/1605
Backup Heater, Leistung	kW	3	6	9	3	6	9
Backup Heater, Anschluss	Ph+N	220-230/1/50	380-400/3/50	380-400/3/50	220-230/1/50	380-400/3/50	380-400/3/50
Backup Heater, empfohlene Absicherung	A	16	2x 16	3x 16	16	2x 16	3x 16
Wasserdurchfluss (min.)	m³/h	0,78	0,78	0,78	1,05	1,05	1,05
Wasserpumpe, Leistungsaufnahme (max.)	kW	0,125	0,125	0,125	0,190	0,190	0,190
Wasserpumpe, Förderhöhe (max.)	m	6,3	6,3	6,3	8,8	8,8	8,8
Wasserpumpe, Energieeffizienz-Klasse		A	A	A	A	A	A
Ausdehnungsgefäß	l	12	12	12	12	12	12
Wasseranschluss (Eintritt/Austritt)	Zoll	1 ¼	1 ¼	1 ¼	1 ¼	1 ¼	1 ¼
Leitungs-Ø Flüssigkeit	mm (Zoll)	9,5 (3/8)	9,5 (3/8)	9,5 (3/8)	9,5 (3/8)	9,5 (3/8)	9,5 (3/8)
Leitungs-Ø Sauggas	mm (Zoll)	15,9 (5/8)	15,9 (5/8)	15,9 (5/8)	15,9 (5/8)	15,9 (5/8)	15,9 (5/8)
Schalldruckpegel (low/med/high)	dB(A)	29	29	29	32	32	32
Schallleistungspegel (low/med/high)	dB(A)	29	29	29	32	32	32
Schallleistungspegel	dB(A)	41	41	41	43	43	43
Schallleistungspegel	dB(A)	41	41	41	43	43	43
Abmessungen (HxBxT)	mm	925 x 525 x 355	925 x 525 x 355	925 x 525 x 355	925 x 525 x 355	925 x 525 x 355	925 x 525 x 355
Gewicht	kg	49	49	49	52	52	52
Preis	€	3.810,-	3.880,-	4.000,-	4.600,-	4.700,-	4.800,-

ESTIA Warmwasserspeicher

- Langlebig aus Edelstahl gefertigt



INNENGERÄT		HWS-1501CSHM3-E	HWS-2101CSHM3-E	HWS-3001CSHM3-E
Tankinhalt	l	150	210	300
Wassertemperatur (max.)	°C	75	75	75
Backup Heater, Leistung	W	2,75	2,75	2,75
Spannungsversorgung	V/Ph+N/Hz	220-230/1/50	220-230/1/50	220-230/1/50
Abmessungen (HxBxT)	mm	1090 x 550	1474 x 550	2040 x 550
Gewicht (trocken/nass)	kg	31 / 181	41 / 251	60 / 360
Preis	€	1.355,-	1.600,-	1.880,-

ESTIA Brauchwasser-Wärmepumpe MONO

- Flüsterleises Premium-Kompaktgerät zur Aufstellung im Innenbereich
- „Best In Class“ COP 3,57 mit weitem Betriebsbereich (-7°C bis +40°C)
- Komfortsteuerung am Gerät oder via Modbus
- Keine Lagerware - Lieferzeit auf Anfrage



INNENGERÄT		HWS-G1901CNMR-E		HWS-G2601CNMR-E	
Energieeffizienz-Klasse		A+		A+	
Wirkungsgrad COP @ A+7/W+10 bis +52,9 (EN16147)	W/W *	3,57		3,69	
Betriebsbereich Lufttemperatur (min.-max.)	°C	-7/+40		-7/+40	
Aufheizzeit @ A+7/W+10 bis +53,5 (EN16147)	hh:mm *	06:27		09:12	
Tankinhalt	l	190		260	
Wassertemperatur, mit Backup Heater (max.)	°C *	65		65	
Wassertemperatur, nur Wärmepumpenbetrieb (max.)	°C *	60		60	
Korrosionsschutz		Magnesium Anode		Magnesium Anode	
Schalleistungspegel, mit Luftanschlüssen (ISO12102)	dB(A)	49,0		49,0	
Schalldruckpegel, mit Luftanschlüssen @ 2m	dB(A)	32,0		32,0	
Schalleistungspegel, ohne Luftanschlüsse (ISO12102)	dB(A)	55,6		55,6	
Schalldruckpegel, ohne Luftanschlüsse @ 2m	dB(A)	38,6		38,6	
Luftmenge (min./nom./max.)	m³/h	0/450/800		0/450/800	
Externe Statische Pressung (max.)	Pa	200		200	
Luftanschlüsse Ø	mm	160		160	
Raumvolumen, ohne Luftanschlüsse (min.)	m³	60		60	
Leistungsaufnahme (max.)	W *	2185		2185	
Backup Heater, Leistung	W	1500		1500	
Wasseranschluss (Eintritt/Austritt)	Zoll	3/4 - 3/4		3/4 - 3/4	
Leitungs-Ø Kondensat	mm	19		19	
Spannungsversorgung	V/Ph+N/Hz	230/1/50		230/1/50	
Empfohlene Absicherung	A	13		13	
Erforderliche Höhe zur Installation (min.)	mm	1868		2223	
Kältemittel		R134A		R134A	
Kältemittelfüllmenge	kg	1,20		1,28	
CO2 Äquivalent	t	1,72		1,83	
Abmessungen (HxØ)	mm	1600 x 620		1960 x 620	
Gewicht (trocken/nass)	kg	94 / 284		100 / 350	
Preis	€	2.800,-		2.900,-	

AUSSENGERÄT		HWS-G1901CNRR-E	HWS-G2601CNRR-E	HWS-G1901CNXR-E	HWS-G2601CNXR-E	HWS-G1901ENXR-E	HWS-G2601ENXR-E
Tankinhalt	l	190	260	190	260	190	260
Preis	€	2.950,-	3.050,-	3.050,-	3.200,-	3.350,-	3.450,-
		Alternative Position des Wassereintrittsanschlusses: 180° Eintritt / Austritt (45° Eintritt / Austritt bei Standard-Version)		Deluxe PCB Option ermöglicht den Anschluss von: • Photovoltaik • Smart Grid Ready • Zusatz-Wasserpumpe • externe Lüftungsklappe		Alle Anschlussmöglichkeiten der Deluxe PCB Option: • Photovoltaik • Smart Grid Ready • Zusatz-Wasserpumpe • externe Lüftungsklappe + zusätzlich: • zweiter Wärmetauscher zur Anbindung eines thermischen Solarsystems	



ESTIA Zubehör

ESTIA SPLIT

ZUBEHÖR	BESCHREIBUNG	PREIS €
HWS-AMS54E	Externe Raumfernbedienung (kabelgebunden)	180,-
TCB-PCIN3E	Freigabesignal für externen Wärmebereiter und Störmeldeausgang oder Kompressorbetriebs- und Abtaubetriebsmeldeausgang	150,-
TCB-PCM03E	Eingang für externen Raumthermostat oder Eingang für Notaus oder externes Ein/Aus	115,-
95612037	Temperatursensor für bauseitigen Warmwasserspeicher	60,-
VK320M0AIRCO01	Ersatz-Strömungswächter, für Größe 8, 11, 14	65,-
VK320M0AIRCO02	Ersatz-Strömungswächter, für Größe 4	105,-
BMS-IFX0AWR-E	KNX® Interface, Einbindung in Gebäudeleitsysteme, Group Control bis zu 8 Geräte kombinierbar	650,-
BMS-IFM0AWR-E	Modbus Interface, Einbindung in Gebäudeleitsysteme, Group Control bis zu 8 Geräte kombinierbar	570,-

Stromaufnahme + Absicherung

TYPE	Betriebsstrom (max.)	Empfohlene Absicherung	Spannungsversorgung	Empfohlene Type Zuleitung	Kommunikationsleitung
	A	A	V/Ph+N/Hz		
ESTIA Series 5					
HWS-455H-E	11,10	16	220-230/1/50	H07RN-F 3G2,5	H07RN-F 4G1,5
HWS-805H-E	19,20	20	220-230/1/50	H07RN-F 3G4,0	H07RN-F 4G1,5
HWS-1105H-E	22,80	25	220-230/1/50	H07RN-F 3G4,0	H07RN-F 4G1,5
HWS-1405H-E	22,80	25	220-230/1/50	H07RN-F 3G4,0	H07RN-F 4G1,5
HWS-1105H8-E	14,60	3 x 16	380-400/3/50	H07RN-F 5G2,5	H07RN-F 4G1,5
HWS-1405H8-E	14,60	3 x 16	380-400/3/50	H07RN-F 5G2,5	H07RN-F 4G1,5
HWS-1605H8-E	14,60	3 x 16	380-400/3/50	H07RN-F 5G2,5	H07RN-F 4G1,5
HI POWER					
HWS-P805HR-E	22,80	25	220-230/1/50	H07RN-F 3G4,0	H07RN-F 4G1,5
HWS-P1105HR-E	22,80	25	220-230/1/50	H07RN-F 3G4,0	H07RN-F 4G1,5
HWS-P805H8R-E	14,60	3 x 16	380-400/3+N/50	H07RN-F 3G4,0	H07RN-F 4G1,5
HWS-P1105H8R-E	14,60	3 x 16	380-400/3+N/50	H07RN-F 3G4,0	H07RN-F 4G1,5
HWS-P1405H8R-E	14,60	3 x 16	380-400/3+N/50	H07RN-F 3G4,0	H07RN-F 4G1,5
DHW MONO					
HWS-G1901CNMR-E	-	13	230/1/50	H07RN-F 3G2,5	-
HWS-G2601CNMR-E	-	13	230/1/50	H07RN-F 3G2,5	-

Schalleistung / Schalldruck

TYPE	Schalleistungspegel (max.) dB(A)	Schalldruckpegel (low/med/high) dB(A) *	Schalldruckpegel (low/med/high) dB(A) *	Schalldruckpegel (Night Operation) dB(A)
ESTIA Series 5				
HWS-455H-E	65	48	48	47
HWS-805H-E	66	48	48	47
HWS-1105H-E	66	51	51	46
HWS-1405H-E	68	52	52	46
HWS-1105H8-E	66	51	51	46
HWS-1405H8-E	68	52	52	46
HWS-1605H8-E	69	53	53	46
HI POWER				
HWS-P805HR-E	66	49	49	46
HWS-P1105HR-E	66	51	51	46
HWS-P805H8R-E	66	52	52	46
HWS-P1105H8R-E	67	52	52	46
HWS-P1405H8R-E	68	53	53	46

TYPE	Schalleistungspegel, mit Luftanschlüssen (ISO12102) dB(A)	Schalleistungspegel, ohne Luftanschlüsse (ISO12102) dB(A)	Schalldruckpegel, mit Luftanschlüssen @ 2m dB(A)	Schalldruckpegel, ohne Luftanschlüsse @ 2m dB(A)
DHW MONO				
HWS-G1901CNMR-E	49,0	55,6	32,0	38,6
HWS-G2601CNMR-E	49,0	55,6	32,0	38,6

1 ZONE MIT HEIZFUNKTION

1 Zone mit Heizfunktion und Warmwasserbereitung.

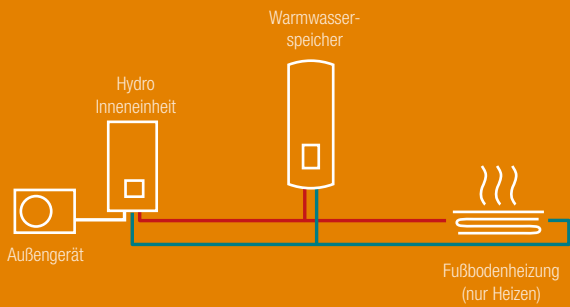

1 ZONE MIT HEIZ- UND KÜHLFUNKTION

1 Zone mit Heiz- und Kühlfunktion sowie Warmwasserbereitung.

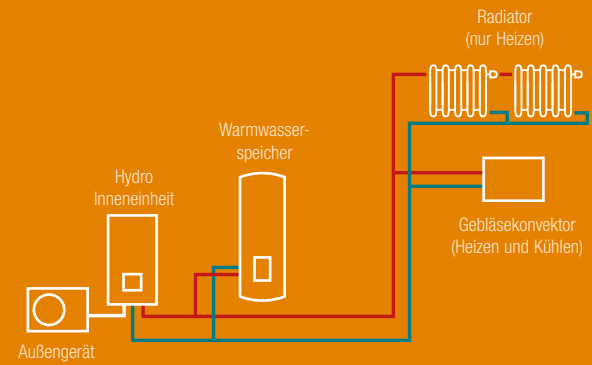

2 ZONEN MIT KÜHLFUNKTION

Anwendungsbeispiel für ein neues Haus.

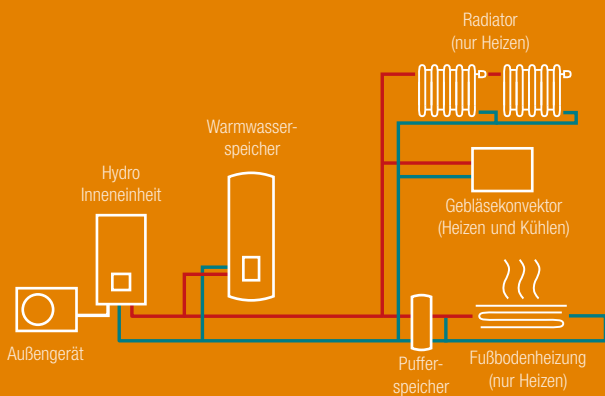

2 ZONEN MIT BESTEHENDER HEIZUNG

Anwendungsbeispiel für ein Haus mit bestehender Heizung.

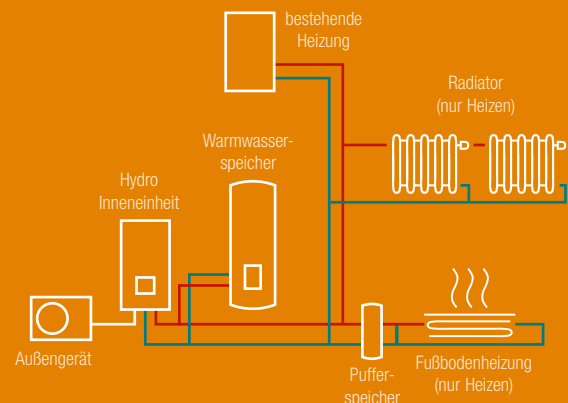

2 ZONEN MIT SOLAR- UND KÜHLFUNKTION

Anwendungsbeispiel für ein neues Haus.

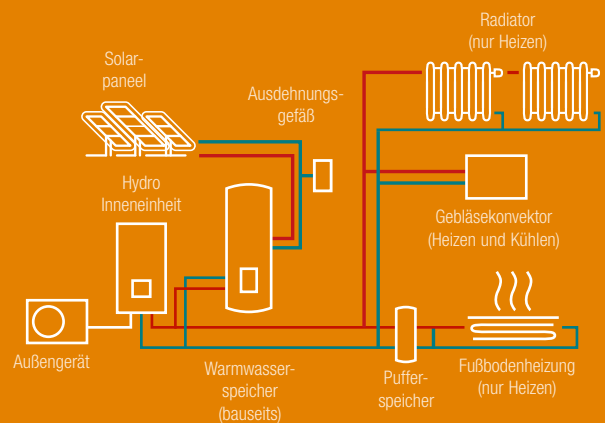

2 ZONEN MIT PUFFERSPEICHER UND KÜHLFUNKTION

Anwendungsbeispiel für ein neues Haus.

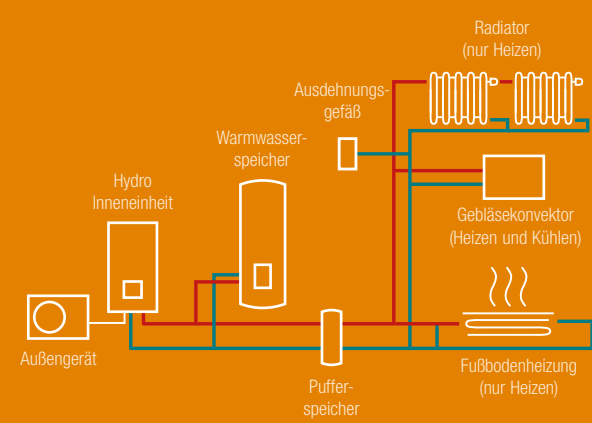



RAV SYSTEME: Ein-Raumlösung

- Zuverlässiger & langlebiger Partner für alle Gewerbebereiche
- Effizienz bis A+++ im 24/7 Einsatz
- Steuerung lokal, zentral, oder via BMS

AUSSENGERÄTE ÜBERSICHT

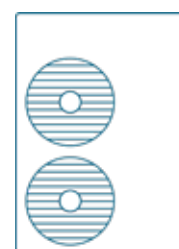
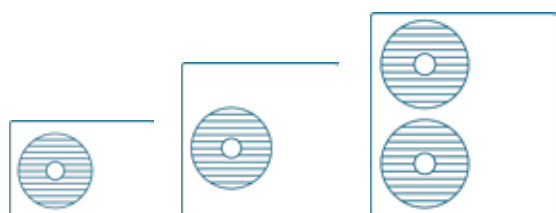

DIGITAL INVERTER (DI)

Kühlleistung: 2,5 | 3,6 | 5,0 | 6,7 | 8,0 | 10,0 | 12,0 | 14,0



Seite 72

SUPER DIGITAL INVERTER (SDI)

Kühlleistung: 5,3 | 7,1 | 10,0 | 12,5 | 14,0



Seite 74

DIGITAL INVERTER BIG (DI BIG)

Kühlleistung: 19,4 | 22,5



Seite 75



RAV INNENGERÄTE: Übersicht

WANDGERÄTE

WANDGERÄT SERIE 7

Kühlleistung: 2,5 | 3,6 | 5,0 | 6,7 | 8,0

DI, SDI, DI BIG

Seite 44



WANDGERÄT 10 kW

Kühlleistung: 10,0

DI, SDI

Seite 46



DECKENGERÄTE

DECKENGERÄT

Kühlleistung: 3,6 | 5,0 | 6,9 | 8,0 | 9,5 | 12,1 | 14,0

DI, SDI, DI BIG

Seite 48



KASSETTENGERÄTE

60x60 SLIM KASSETTE

Kühlleistung: 2,5 | 3,6 | 5,0

DI, SDI, DI BIG

Seite 52



SMART KASSETTE

Kühlleistung: 5,0 | 7,1 | 10,0 | 12,5

SDI

Seite 53



4-WEGE STANDARD KASSETTE

Kühlleistung: 5,0 | 6,7 | 8,0 | 9,5 | 12,0 | 14,0

DI, SDI, DI BIG

Seite 54



KANALGERÄTE

FLACHES KANALGERÄT

Kühlleistung: 2,5 | 3,6 | 5,0

DI, SDI, DI BIG

Seite 58



STANDARD KANALGERÄT

Kühlleistung: 5,0 | 6,7 | 8,0 | 9,5 | 12,1 | 14,0

DI, SDI, DI BIG

Seite 59



HOCHDRUCK KANALGERÄT

Kühlleistung: 19,0 | 22,5

DI BIG

Seite 63



STANDGERÄTE

STANDGERÄT

Kühlleistung: 5,0 | 6,7 | 8,0 | 12,0 | 14,0

DI, SDI

Seite 64



SONDERLÖSUNGEN

LÜFTUNGSKIT

Kühlleistung: 2,5 - 23,0

DI, SDI, DI BIG

Seite 67



TORLUFTSCHLEIER

Kühlleistung: 3,0 | 4,0 | 5,0 | 6,0

DI, SDI

Seite 71



Wandgerät

- Kompakter Allrounder für alle Einsatzbereiche
- Effizienz bis A++, COP bis 4,00
- Flüsterleiser 5-stufiger Ventilator



Digital Inverter - Wandgerät

INNENGERÄT AUSSENGERÄT		RAV-RM301KRTP-E RAV-GM301ATP-E	RAV-RM401KRTP-E RAV-GM401ATP-E	RAV-RM561KRTP-E RAV-GM561ATP-E	RAV-RM801KRTP-E RAV-GM801ATP-E	RAV-GM901KRTP-E RAV-GM901ATP-E
Kühlleistung	kW ❄️	2,50	3,60	5,00	6,70	8,00
Kühlleistungsbereich (min.-max.)	kW ❄️	0,90 - 3,00	0,90 - 4,00	1,50 - 5,60	1,50 - 8,00	1,90 - 8,80
Leistungsaufnahme (min./nom./max.)	kW ❄️	-/0,61/-	-/1,13/-	-/1,66/-	-/2,44/-	2,67
Wirkungsgrad EER	W/W ❄️	4,10	3,19	3,01	2,75	3,00
Wirkungsgrad SEER	❄️	6,36	6,12	6,19	5,73	6,10
Energieeffizienz-Klasse	❄️	A++	A++	A++	A+	A++
Betriebsbereich Außentemperatur (min.-max.)	°C ❄️	-15 / +46	-15 / +46	-15 / +46	-15 / +46	-15/+46
Heizleistung	kW 🔥	3,40	4,00	5,30	7,70	9,00
Heizleistungsbereich (min.-max.)	kW 🔥	0,80 - 4,50	0,80 - 5,00	1,50 - 6,30	1,50 - 9,00	1,6 - 9,90
Leistungsaufnahme (min./nom./max.)	kW 🔥	-/0,85/-	-/1,12/-	-/1,55/-	-/2,61/-	2,90
Wirkungsgrad COP	W/W 🔥	4,00	3,57	3,42	2,95	3,10
Wirkungsgrad SCOP	❄️ 🔥	4,10	4,22	4,00	4,01	4,10
Energieeffizienz-Klasse	❄️ 🔥	A+	A+	A+	A+	A+
Betriebsbereich Außentemperatur (min.-max.)	°C 🔥	-15 / +15	-15 / +15	-15 / +15	-15 / +15	-15/+15
Spannungsversorgung	V/Ph+N/Hz	220-240/1/50	220-240/1/50	220-240/1/50	220-240/1/50	220-240/1/50
Empfohlene Absicherung	A	10	10	16	16	-
Setpreis	€	1.445,-	1.695,-	1.905,-	2.305,-	2.545,-

INNENGERÄT		RAV-RM301KRTP-E	RAV-RM401KRTP-E	RAV-RM561KRTP-E	RAV-RM801KRTP-E	RAV-GM901KRTP-E
Luftmenge	m³/h	450/540/670	45/580/700	680/830/960	680/910/1040	680/1180
Schalldruckpegel (low/med/high)	dB(A) ❄️	29/34/40	30/36/41	36/39/42	35/41/45	35/41/45
Schalldruckpegel (low/med/high)	dB(A) 🔥	29/34/40	30/36/41	36/39/42	35/41/45	35/41/45
Abmessungen (HxBxT)	mm	293 x 798 x 230	293 x 798 x 230	320 x 1050 x 250	320 x 1050 x 250	320 x 1050 x 250
Gewicht	kg	10	10	14	14	14
Preis	€	490,-	520,-	570,-	595,-	655,-

AUSSENGERÄT		RAV-GM301ATP-E	RAV-GM401ATP-E	RAV-GM561ATP-E	RAV-GM801ATP-E	RAV-GM901ATP-E
Schalldruckpegel (low/med/high)	dB(A) ❄️	46	49	46	48	51
Schalldruckpegel (low/med/high)	dB(A) 🔥	47	50	48	52	55
Leitungs-Ø Sauggas	mm (Zoll)	9,5 (3/8)	12,7 (½)	12,7 (½)	15,9 (5/8)	15,9 (5/8)
Leitungs-Ø Flüssigkeit	mm (Zoll)	6,4 (¼)	6,4 (¼)	6,4 (¼)	9,5 (3/8)	9,5 (3/8)
Leitungslänge (min.)	m	2	2	5	5	5
Leitungslänge (max.)	m	20	20	30	30	50
Höhenunterschied (max.)	m	10	10	30	30	30
Kompressortyp		Twin-Rotary	Twin-Rotary	Twin-Rotary	Twin-Rotary	Twin-Rotary
Kältemittel		R32	R32	R32	R32	R32
Kältemittelfüllmenge	kg	0,6	0,9	0,9	1,3	-
Abmessungen (HxBxT)	mm	550 x 780 x 290	550 x 780 x 290	550 x 780 x 290	550 x 780 x 290	600 x 800 x 300
Gewicht	kg	29	34	40	44	47
Preis	€	955,-	1.175,-	1.335,-	1.710,-	1.890,-

Super Digital Inverter - Wandgerät

INNENGERÄT AUSSENGERÄT			RAV-RM561KRTP-E RAV-GP561ATP-E	RAV-RM801KRTP-E RAV-GP801AT-E
Kühlleistung	kW	❄	5,00	7,10
Kühlleistungsbereich (min.-max.)	kW	❄	1,20 - 5,60	1,90 - 8,00
Leistungsaufnahme (min./nom./max.)	kW	❄	0,19/1,43/1,98	0,26/2,06/3,17
Wirkungsgrad EER	W/W	❄	3,50	3,45
Wirkungsgrad SEER		❄	7,59	7,34
Energieeffizienz-Klasse		❄	A++	A++
Betriebsbereich Außentemperatur (min.-max.)	°C	❄	-15 / +52	-15 / +52
Heizleistung	kW	☀	5,60	8,00
Heizleistungsbereich (min.-max.)	kW	☀	0,90 - 7,30	1,30 - 11,30
Leistungsaufnahme (min./nom./max.)	kW	☀	0,16/1,39/2,67	0,20/2,25/3,50
Wirkungsgrad COP	W/W	☀	4,03	3,56
Wirkungsgrad SCOP		☀	4,17	4,13
Energieeffizienz-Klasse		☀	A+	A+
Betriebsbereich Außentemperatur (min.-max.)	°C	☀	-27 / +15	-27 / +15
Spannungsversorgung	V/Ph+N/Hz		220-240/1/50	220-240/1/50
Empfohlene Absicherung	A		16	20
Setpreis	€		2.440,-	2.915,-

INNENGERÄT			RAV-RM561KRTP-E	RAV-RM801KRTP-E
Luftmenge	m³/h		678/828/960	912/978/1038
Schalldruckpegel (low/med/high)	dB(A)	❄	36/39/42	35/41/45
Schalldruckpegel (low/med/high)	dB(A)	☀	36/39/42	35/41/45
Abmessungen (HxBxT)	mm		320 x 1050 x 250	320 x 1050 x 250
Gewicht	kg		14	14
Preis	€		570,-	595,-

AUSSENGERÄT			RAV-GP561ATP-E	RAV-GP801AT-E
Schalldruckpegel (low/med/high)	dB(A)	❄	46	46
Schalldruckpegel (low/med/high)	dB(A)	☀	48	48
Leitungs-Ø Sauggas	mm (Zoll)		12,7 (½)	15,9 (5/8)
Leitungs-Ø Flüssigkeit	mm (Zoll)		6,4 (¼)	9,5 (3/8)
Leitungslänge (min.)	m		5	5
Leitungslänge (max.)	m		50	50
Höhenunterschied (max.)	m		30	30
Kompressorart			Twin-Rotary	Twin-Rotary
Kältemittel			R32	R32
Kältemittelfüllmenge	kg		1,35	1,90
Abmessungen (HxBxT)	mm		630 x 799 x 299	1050 x 1010 x 370
Gewicht	kg		45	74
Preis	€		1.870,-	2.320,-

ZUBEHÖR	BESCHREIBUNG	INKLUDIERT	PREIS €
Fernbedienung	Infrarot-Fernbedienung beige packt	✓	

Wandgerät 10 kW

- Höchste Leistung bei einfachster Installation
- Effizienz bis A++, COP bis 4,00
- Flüsterleiser 5-stufiger Ventilator



		Digital Inverter		Super Digital Inverter	
INNENGERÄT AUSSENGERÄT		RAV-GM1101KRTP-E RAV-GM1101ATP-E	RAV-GM1101KRTP-E RAV-GM1101AT8P-E	RAV-GM1101KRTP-E RAV-GP1101AT-E	RAV-GM1101KRTP-E RAV-GP1101AT8-E
Kühlleistung	kW ❄️	9,50	9,50	10,00	10,00
Kühlleistungsbereich (min.-max.)	kW ❄️	3,00 - 11,20	3,00 - 11,20	3,10 - 12,00	3,00 - 11,20
Leistungsaufnahme (min./nom./max.)	kW ❄️	2,97	2,97	2,77	2,86
Wirkungsgrad EER	W/W ❄️	3,20	3,20	3,61	3,50
Wirkungsgrad SEER	❄️	6,10	6,10	7,20	6,35
Energieeffizienz-Klasse	❄️	A++	A++	A++	A++
Betriebsbereich Außentemperatur (min.-max.)	°C ❄️	-15 / +46	-15 / +46	-15 / +52	-15 / +46
Heizleistung	kW 🔥	11,20	11,20	11,20	11,20
Heizleistungsbereich (min.-max.)	kW 🔥	3,00 - 13,00	3,00 - 13,00	2,60 - 13,00	3,00 - 13,00
Leistungsaufnahme (min./nom./max.)	kW 🔥	3,47	3,47	3,13	3,25
Wirkungsgrad COP	W/W 🔥	3,23	3,23	3,58	3,45
Wirkungsgrad SCOP	❄️ 🔥	4,20	4,20	4,41	4,21
Energieeffizienz-Klasse	❄️ 🔥	A+	A+	A+	A+
Betriebsbereich Außentemperatur (min.-max.)	°C 🔥	-15 / +15	-15 / +15	-27 / +15	-20 / +15
Spannungsversorgung	V/Ph+N/Hz	220-240/1/50	380-415/3+N/50	220-240/1/50	380-415/3+N/50
Empfohlene Absicherung	A	25	3x 16	25	3x 16
Setpreis	€	2.990,-	3.195,-	4.005,-	3.935,-

INNENGERÄT		RAV-GM1101KRTP-E	RAV-GM1101KRTP-E	RAV-GM1101KRTP-E	RAV-GM1101KRTP-E
Luftmenge	m³/h	1180/1350/1610	1180/1350/1610	1180/1350/1610	1180/1350/1610
Schalldruckpegel (low/med/high)	dB(A) ❄️	41/45/49	41/45/49	41/45/49	41/45/49
Schalldruckpegel (low/med/high)	dB(A) 🔥	41/45/49	41/45/49	41/45/49	41/45/49
Abmessungen (HxBxT)	mm	348 x 1200 x 280	348 x 1200 x 280	348 x 1200 x 280	348 x 1200 x 280
Gewicht	kg	19	19	19	19
Preis	€	745,-	745,-	745,-	745,-

AUSSENGERÄT		RAV-GM1101ATP-E	RAV-GM1101AT8P-E	RAV-GP1101AT-E	RAV-GP1101AT8-E
Schalldruckpegel (low/med/high)	dB(A) ❄️	54	54	49	49
Schalldruckpegel (low/med/high)	dB(A) 🔥	57	57	50	50
Leitungs-Ø Sauggas	mm (Zoll)	15,9 (¾)	15,9 (¾)	15,9 (¾)	15,9 (¾)
Leitungs-Ø Flüssigkeit	mm (Zoll)	9,5 (3/8)	9,5 (3/8)	9,5 (3/8)	9,5 (3/8)
Leitungslänge (min.)	m	5	5	5	5
Leitungslänge (max.)	m	50	50	75	75
Höhenunterschied (max.)	m	30	30	30	30
Kompressortyp		Twin-Rotary	Twin-Rotary	Twin-Rotary	Twin-Rotary
Kältemittel		R32	R32	R32	R32
Kältemittelfüllmenge	kg	2,1	2,1	3,10	2,60
Abmessungen (HxBxT)	mm	890 x 900 x 320	890 x 900 x 320	1550 x 1010 x 370	1340 x 900 x 320
Gewicht	kg	68	68	104	95
Preis	€	2.245,-	2.450,-	3.260,-	3.190,-

ZUBEHÖR	BESCHREIBUNG	INKLUDIERT	PREIS €
Fernbedienung	Infrarot-Fernbedienung beige packt	✓	

Alle optionalen Steuerungsoptionen finden Sie ab Seite 80.



Deckengerät

- Attraktives Design zur optimalen Luftverteilung
- Effizienz bis A+++
- Hohe Luft-Wurfweiten



Digital Inverter - Deckengerät - 1-phasig

INNENGERÄT AUSSENGERÄT		RAV-RM401CTP-E RAV-GM401ATP-E	RAV-RM561CTP-E RAV-GM561ATP-E	RAV-RM801CTP-E RAV-GM801ATP-E	RAV-GM901CTP-E RAV-GM901ATP-E	RAV-RM1101CTP-E RAV-GM1101ATP-E	RAV-RM1401CTP-E RAV-GM1401ATP-E	RAV-RM1601CTP-E RAV-GM1601ATP-E
Kühlleistung	kW ❄️	3,60	5,00	6,90	8,00	9,50	12,10	14,0
Kühlleistungsbereich (min.-max.)	kW ❄️	0,90 - 4,00	1,50 - 5,60	1,50 - 7,40	1,90 - 8,80	3,00 - 11,20	3,00 - 13,20	3,0 - 16,0
Leistungsaufnahme (min./nom./max.)	kW ❄️	0,18/0,83/2,00	0,29/1,61/1,95	0,29/2,38/2,76	-	0,60/2,95/4,10	0,60/4,42/4,71	-
Wirkungsgrad EER	W/W ❄️	4,34	3,11	2,90	3,10	3,22	2,74	3,01
Wirkungsgrad SEER	❄️	6,34	5,50	5,62	6,10	5,86	5,36	-
Energieeffizienz-Klasse	❄️	A++	A	A+	A++	A+	A+	-
Betriebsbereich Außentemperatur (min.-max.)	°C ❄️	-15 / +46	-15 / +46	-15 / +46	-15/+46	-15 / +46	-15 / +46	-15 / +46
Heizleistung	kW 🔥	4,00	5,30	7,70	9,00	11,20	13,00	16,0
Heizleistungsbereich (min.-max.)	kW 🔥	0,80 - 5,00	1,50 - 6,30	1,50 - 9,00	1,6 - 9,90	3,00 - 13,00	3,00 - 16,00	3,0 - 18,0
Leistungsaufnahme (min./nom./max.)	kW 🔥	0,14/0,78/1,70	0,29/1,36/2,40	0,29/2,13/3,20	-	0,60/2,94/4,10	0,60/3,48/4,60	-
Wirkungsgrad COP	W/W 🔥	5,13	3,90	3,62	3,40	3,81	3,74	3,47
Wirkungsgrad SCOP	🔥	5,10	4,32	4,21	4,60	4,27	4,19	-
Energieeffizienz-Klasse	🔥	A+++	A+	A+	A++	A+	A+	-
Betriebsbereich Außentemperatur (min.-max.)	°C 🔥	-15 / +15	-15 / +15	-15 / +15	-15/+15	-15 / +15	-15 / +15	-15 / +15
Spannungsversorgung	V/Ph+N/Hz	220-240/1/50	220-240/1/50	220-240/1/50	220-240/1/50	220-240/1/50	220-240/1/50	220-240/1/50
Empfohlene Absicherung	A	10	16	16	-	25	25	-
Setpreis inkl. RBC-AMT32E	€	2.230,-	2.450,-	2.955,-	3.255,-	3.645,-	3.970,-	4.875,-

INNENGERÄT		RAV-RM401CTP-E	RAV-RM561CTP-E	RAV-RM801CTP-E	RAV-GM901CTP-E	RAV-RM1101CTP-E	RAV-RM1401CTP-E	RAV-RM1601CTP-E
Luftmenge	m³/h	540/720/900	540/720/900	750/1002/1410	900/1600	1020/1350/1860	1200/1530/2040	2040
Schalldruckpegel (low/med/high)	dB(A) ❄️	28/35/37	28/35/37	29/36/41	30/38/42	32/38/44	35/41/46	36/42/46
Schalldruckpegel (low/med/high)	dB(A) 🔥	28/35/37	28/35/37	29/36/41	30/38/42	32/38/44	35/41/46	36/42/46
Abmessungen (HxBxT)	mm	235 x 952 x 690	235 x 952 x 690	235 x 1270 x 690	235 x 1586 x 690	235 x 1586 x 690	235 x 1586 x 690	235 x 1586 x 690
Gewicht	kg	23	23	29	37	37	37	37
Preis	€	950,-	1.010,-	1.140,-	1.260,-	1.295,-	1.440,-	1.520,-

AUSSENGERÄT		RAV-GM401ATP-E	RAV-GM561ATP-E	RAV-GM801ATP-E	RAV-GM901ATP-E	RAV-GM1101ATP-E	RAV-GM1401ATP-E	RAV-GM1601ATP-E
Schalldruckpegel (low/med/high)	dB(A) ❄️	49	46	48	51	54	55	-
Schalldruckpegel (low/med/high)	dB(A) 🔥	50	48	52	55	57	57	-
Leitungs-Ø Sauggas	mm (Zoll)	12,7 (½)	12,7 (½)	15,9 (5/8)	15,9 (5/8)	15,9 (¾)	15,9 (5/8)	15,9 (5/8)
Leitungs-Ø Flüssigkeit	mm (Zoll)	6,4 (¼)	6,4 (¼)	9,5 (3/8)	9,5 (3/8)	9,5 (3/8)	9,5 (3/8)	9,5 (3/8)
Leitungslänge (min.)	m	2	5	5	5	5	5	5
Leitungslänge (max.)	m	20	30	30	50	50	50	50
Höhenunterschied (max.)	m	10	30	30	30	30	30	30
Kompressorart		Twin-Rotary	Twin-Rotary	Twin-Rotary	Twin-Rotary	Twin-Rotary	Twin-Rotary	Twin-Rotary
Kältemittel		R32	R32	R32	R32	R32	R32	R32
Kältemittelfüllmenge	kg	0,9	0,9	1,3	-	2,1	2,1	-
Abmessungen (HxBxT)	mm	550 x 780 x 290	550 x 780 x 290	550 x 780 x 290	600 x 800 x 300	890 x 900 x 320	890 x 900 x 320	1340 x 900 x 320
Gewicht	kg	34	40	44	47	68	68	95
Preis	€	1.175,-	1.335,-	1.710,-	1.890,-	2.245,-	2.425,-	3.250,-

BUSINESS / RAV

Digital Inverter - Deckengerät - 3-phasig

INNENGERÄT AUSSENGERÄT			RAV-RM1101CTP-E RAV-GM1101AT8P-E	RAV-RM1401CTP-E RAV-GM1401AT8P-E	RAV-RM1601CTP-E RAV-GM1601AT8P-E
Kühlleistung	kW	❄️	9,50	12,10	14,0
Kühlleistungsbereich (min.-max.)	kW	❄️	3,00 - 11,20	3,00 - 13,20	3,0 - 16,0
Leistungsaufnahme (min./nom./max.)	kW	❄️	0,60/2,95/4,10	0,60/4,42/4,71	-
Wirkungsgrad EER	W/W	❄️	3,22	2,74	3,12
Wirkungsgrad SEER		❄️	5,86	5,36	-
Energieeffizienz-Klasse		❄️	A++	-	-
Betriebsbereich Außentemperatur (min.-max.)	°C	❄️	-15 / +46	-15 / +46	-15 / +46
Heizleistung	kW	🔥	11,20	13,00	16,0
Heizleistungsbereich (min.-max.)	kW	🔥	3,00 - 13,00	3,00 - 16,00	3,0 - 18,0
Leistungsaufnahme (min./nom./max.)	kW	🔥	0,60/2,94/4,10	0,60/3,48/4,60	-
Wirkungsgrad COP	W/W	🔥	3,81	3,74	3,47
Wirkungsgrad SCOP		🔥	4,27	4,19	-
Energieeffizienz-Klasse		🔥	A+	-	-
Betriebsbereich Außentemperatur (min.-max.)	°C	🔥	-15 / +15	-15 / +15	-15 / +15
Spannungsversorgung	V/Ph+N/Hz		380-415/3+N/50	380-415/3+N/50	380-415/3+N/50
Empfohlene Absicherung	A		3x 16	3x 16	-
Setpreis inkl. RBC-AMT32E	€		3.850,-	4.165,-	5.345,-

INNENGERÄT			RAV-RM1101CTP-E	RAV-RM1401CTP-E	RAV-RM1601CTP-E
Luftmenge	m³/h		1020/1350/1860	1200/1530/2040	2040
Schalldruckpegel (low/med/high)	dB(A)	❄️	32/38/44	35/41/46	36/42/46
Schalldruckpegel (low/med/high)	dB(A)	🔥	32/38/44	35/41/46	36/42/46
Abmessungen (HxBxT)	mm		235 x 1586 x 690	235 x 1586 x 690	235 x 1586 x 690
Gewicht	kg		37	37	37
Preis	€		1.295,-	1.440,-	1.520,-

AUSSENGERÄT			RAV-GM1101AT8P-E	RAV-GM1401AT8P-E	RAV-GM1601AT8P-E
Schalldruckpegel (low/med/high)	dB(A)	❄️	54	55	-
Schalldruckpegel (low/med/high)	dB(A)	🔥	57	57	-
Leitungs-Ø Sauggas	mm (Zoll)		15,9 (5/8)	15,9 (5/8)	15,9 (5/8)
Leitungs-Ø Flüssigkeit	mm (Zoll)		9,5 (3/8)	9,5 (3/8)	9,5 (3/8)
Leitungslänge (min.)	m		5	5	5
Leitungslänge (max.)	m		50	50	50
Höhenunterschied (max.)	m		30	30	30
Kompressortyp			Twin-Rotary	Twin-Rotary	Twin-Rotary
Kältemittel			R32	R32	R32
Kältemittelfüllmenge	kg		2,1	2,1	-
Abmessungen (HxBxT)	mm		890 x 900 x 320	890 x 900 x 320	1340 x 900 x 320
Gewicht	kg		69	69	94
Preis	€		2.450,-	2.620,-	3.720,-

Super Digital Inverter - Deckengerät - 1-phasig

INNENGERÄT AUSSENGERÄT			RAV-RM561CTP-E RAV-GP561ATP-E	RAV-RM801CTP-E RAV-GP801AT-E	RAV-RM1101CTP-E RAV-GP1101AT-E	RAV-RM1401CTP-E RAV-GP1401AT-E
Kühlleistung	kW	❄️	5,00	7,10	10,00	12,50
Kühlleistungsbereich (min.-max.)	kW	❄️	1,20 - 5,60	1,90 - 8,00	3,10 - 12,00	3,10 - 14,00
Leistungsaufnahme (min./nom./max.)	kW	❄️	0,19/1,37/1,98	0,26/1,60/3,17	0,55/2,23/3,45	0,55/3,58/3,97
Wirkungsgrad EER	W/W	❄️	3,65	4,44	4,48	3,49
Wirkungsgrad SEER		❄️	6,76	7,95	8,23	7,58
Energieeffizienz-Klasse		❄️	A++	A++	A++	-
Betriebsbereich Außentemperatur (min.-max.)	°C	❄️	-15 / +52	-15 / +52	-15 / +52	-15 / +52
Heizleistung	kW	🔥	5,60	8,00	11,20	14,00
Heizleistungsbereich (min.-max.)	kW	🔥	0,90 - 7,40	1,30 - 11,30	2,60 - 13,00	2,60 - 16,50
Leistungsaufnahme (min./nom./max.)	kW	🔥	0,16/1,39/2,67	0,20/1,80/3,55	0,41/2,38/3,09	0,41/3,59/4,40
Wirkungsgrad COP	W/W	🔥	4,03	4,44	4,71	3,90
Wirkungsgrad SCOP		🔥	4,70	5,05	4,72	4,71
Energieeffizienz-Klasse		🔥	A++	A++	A++	-
Betriebsbereich Außentemperatur (min.-max.)	°C	🔥	-27 / +15	-27 / +15	-27 / +15	-27 / +15
Spannungsversorgung	V/Ph+N/Hz		220-240/1/50	220-240/1/50	220-240/1/50	220-240/1/50
Empfohlene Absicherung	A		16	20	25	25
Setpreis inkl. RBC-AMT32E	€		2.985,-	3.565,-	4.660,-	5.145,-

INNENGERÄT			RAV-RM561CTP-E	RAV-RM801CTP-E	RAV-RM1101CTP-E	RAV-RM1401CTP-E
Luftmenge	m³/h		540/720/900	750/1000/1410	1020/1350/1860	1200/1530/2040
Schalldruckpegel (low/med/high)	dB(A)	❄️	28/35/37	29/36/41	32/38/44	35/41/46
Schalldruckpegel (low/med/high)	dB(A)	🔥	28/35/37	29/36/41	32/38/44	35/41/46
Abmessungen (HxBxT)	mm		235 x 950 x 690	235 x 1270 x 690	235 x 1586 x 690	235 x 1586 x 690
Gewicht	kg		23	29	35	35
Preis	€		1.010,-	1.140,-	1.295,-	1.440,-

AUSSENGERÄT			RAV-GP561ATP-E	RAV-GP801AT-E	RAV-GP1101AT-E	RAV-GP1401AT-E
Schalldruckpegel (low/med/high)	dB(A)	❄️	46	46	49	50
Schalldruckpegel (low/med/high)	dB(A)	🔥	48	48	50	51
Leitungs-Ø Sauggas	mm (Zoll)		12,7 (½)	15,9 (5/8)	15,9 (¾)	15,9 (¾)
Leitungs-Ø Flüssigkeit	mm (Zoll)		6,4 (¼)	9,5 (3/8)	9,5 (3/8)	9,5 (3/8)
Leitungslänge (min.)	m		5	5	5	5
Leitungslänge (max.)	m		50	50	75	75
Höhenunterschied (max.)	m		30	30	30	30
Kompressortyp			Twin-Rotary	Twin-Rotary	Twin-Rotary	Twin-Rotary
Kältemittel			R32	R32	R32	R32
Kältemittelfüllmenge	kg		1,35	1,90	3,10	3,10
Abmessungen (HxBxT)	mm		630 x 799 x 299	1050 x 1010 x 370	1550 x 1010 x 370	1550 x 1010 x 370
Gewicht	kg		45	74	104	104
Preis	€		1.870,-	2.320,-	3.260,-	3.600,-

Super Digital Inverter - Deckengerät - 3-phasig

INNENGERÄT AUSSENGERÄT			RAV-RM1101CTP-E RAV-GP1101AT8-E	RAV-RM1401CTP-E RAV-GP1401AT8-E	RAV-RM1601CTP-E RAV-GP1601AT8-E
Kühlleistung	KW ❄️		10,00	12,50	14,00
Kühlleistungsbereich (min.-max.)	KW ❄️		2,60 - 12,00	2,60 - 14,00	2,60 - 16,00
Leistungsaufnahme (min./nom./max.)	KW ❄️		0,66/2,56/3,81	0,66/3,68/4,85	0,66/4,60/6,33
Wirkungsgrad EER	W/W ❄️		3,91	3,40	3,04
Wirkungsgrad SEER	❄️		6,61	6,30	6,00
Energieeffizienz-Klasse	❄️		A++	-	-
Betriebsbereich Außentemperatur (min.-max.)	°C ❄️		-15 / +46	-15 / +46	-15 / +46
Heizleistung	KW 🔥		11,20	14,00	16,00
Heizleistungsbereich (min.-max.)	KW 🔥		2,40 - 14,00	2,40 - 18,00	2,40 - 19,00
Leistungsaufnahme (min./nom./max.)	KW 🔥		0,53/2,51/4,26	0,53/3,48/5,95	0,53/4,30/6,96
Wirkungsgrad COP	W/W 🔥		4,46	4,02	3,72
Wirkungsgrad SCOP	🔥		4,21	4,20	4,19
Energieeffizienz-Klasse	🔥		A+	-	-
Betriebsbereich Außentemperatur (min.-max.)	°C 🔥		-20/ +15	-20/ +15	-20/ +15
Spannungsversorgung	V/Ph+N/Hz		380-415/3+N/50	380-415/3+N/50	380-415/3+N/50
Empfohlene Absicherung	A		3x 16	3x 16	3x 16
Setpreis inkl. RBC-AMT32E	€		4.590,-	4.885,-	5.425,-

INNENGERÄT			RAV-RM1101CTP-E	RAV-RM1401CTP-E	RAV-RM1601CTP-E
Luftmenge	m³/h ❄️		1020/1350/1860	1200/1530/2040	1260/1650/2040
Schalldruckpegel (low/med/high)	dB(A) ❄️		32/38/44	35/41/46	36/42/46
Schalldruckpegel (low/med/high)	dB(A) 🔥		32/38/44	35/41/46	36/42/46
Abmessungen (HxBxT)	mm		235 x 1586 x 690	235 x 1586 x 690	235 x 1586 x 690
Gewicht	kg		37	37	37
Preis	€		1.295,-	1.440,-	1.520,-

AUSSENGERÄT			RAV-GP1101AT8-E	RAV-GP1401AT8-E	RAV-GP1601AT8-E
Schalldruckpegel (low/med/high)	dB(A) ❄️		49	51	51
Schalldruckpegel (low/med/high)	dB(A) 🔥		50	52	53
Leitungs-Ø Sauggas	mm (Zoll)		15,9 (5/8)	15,9 (5/8)	15,9 (5/8)
Leitungs-Ø Flüssigkeit	mm (Zoll)		9,5 (3/8)	9,5 (3/8)	9,5 (3/8)
Leitungslänge (min.)	m		5	5	5
Leitungslänge (max.)	m		75	75	75
Höhenunterschied (max.)	m		30	30	30
Kompressortyp			Twin-Rotary	Twin-Rotary	Twin-Rotary
Kältemittel			R32	R32	R32
Kältemittelfüllmenge	kg		2,60	2,6	2,60
Abmessungen (HxBxT)	mm		1340 x 900 x 320	1340x 900 x 320	1340 x 900 x 320
Gewicht	kg		95	95	95
Preis	€		3.190,-	3.340,-	3.800,-

ZUBEHÖR	BESCHREIBUNG	PREIS €
RBC-AMT32E	Standard-Kabelfernbedienung	105,-
RBC-AX33CE	Infrarot-Fernbedienung + Empfänger Kit zum Einbau in Deckengerät	270,-
TCB-DP31CE	Kondensathepumpe, Förderhöhe 600 mm, gemessen ab Unterseite Gerät	340,-
TCB-KP13CE	Winkelstück (wird bei Kondensathepumpe benötigt), RAV: Größen 4 + 5 / VRF: Größen 15 + 18	90,-
TCB-KP23CE	Winkelstück (wird bei Kondensathepumpe benötigt), RAV: Größen 8 bis 16 / VRF: Größen 24 bis 56	110,-
TCB-PCUC2E	Steuerungplatine für externe Steuerung, Alarmer und Meldungen	155,-
TCB-FF101URE2	Bundkragen-Flansch für Frischluftanschluss Ø 100 mm	65,-

60x60 Slim Kasette

- 360° Luftverteilung im Euroraster mit Gerätebauhöhe von nur 256 mm
- Effizienz bis A++; erweiterte Energieeinsparung über Präsenz-Sensoroption
- Kondensatpumpe integriert (850 mm); für externe Frischluftzufuhr vorbereitet
 → Erforderliches Zubehör: Fernbedienung + Paneel



		Digital Inverter			Super Digital Inverter
		RAV-RM301MUT-E RAV-GM301ATP-E	RAV-RM401MUT-E RAV-GM401ATP-E	RAV-RM561MUT-E RAV-GM561ATP-E	RAV-RM561MUT-E RAV-GP561ATP-E
Kühlleistung	kW ❄️	2,50	3,60	5,00	5,00
Kühlleistungsbereich (min.-max.)	kW ❄️	0,90 - 3,00	0,90 - 4,00	1,50 - 5,60	1,20 - 5,60
Leistungsaufnahme (min./nom./max.)	kW ❄️	0,25/0,59/0,32	0,18/0,90/2,00	0,30/1,65/1,86	0,19/1,56/1,97
Wirkungsgrad EER	W/W ❄️	4,24	4,00	3,05	3,21
Wirkungsgrad SEER	❄️	5,94	5,76	5,69	6,02
Energieeffizienz-Klasse	❄️	A++	A+	A+	A+
Betriebsbereich Außentemperatur (min.-max.)	°C ❄️	-15 / +46	-15 / +46	-15 / +46	-15 / +52
Heizleistung	kW 🔥	3,40	4,00	5,30	5,60
Heizleistungsbereich (min.-max.)	kW 🔥	0,80 - 4,50	0,80 - 5,00	1,50 - 6,30	0,90 - 7,00
Leistungsaufnahme (min./nom./max.)	kW 🔥	0,17/0,76/1,40	0,14/0,95/1,70	0,30/1,47/2,40	0,16/1,60/2,36
Wirkungsgrad COP	W/W 🔥	4,47	4,21	3,61	3,50
Wirkungsgrad SCOP	🔥	4,70	4,44	4,37	4,30
Energieeffizienz-Klasse	🔥	A++	A+	A+	A+
Betriebsbereich Außentemperatur (min.-max.)	°C 🔥	-15 / +15	-15 / +15	-15 / +15	-27 / +15
Spannungsversorgung	V/Ph+N/Hz	220-240/1/50	220-240/1/50	220-240/1/50	220-240/1/50
Empfohlene Absicherung	A	10	10	16	16
Setpreis inkl. RBC-AMT32E + RBC-UM21PG(W)-E	€	2.375,-	2.630,-	2.805,-	3.340,-

INNENGERÄT		RAV-RM301MUT-E	RAV-RM401MUT-E	RAV-RM561MUT-E	RAV-RM561MUT-E
Luftmenge	m³/h	440/520/640	468/552/660	546/672/798	546/672/798
Schalldruckpegel (low/med/high)	dB(A) ❄️	30/36/38	32/36/41	35/39/40	35/39/44
Schalldruckpegel (low/med/high)	dB(A) 🔥	30/36/38	32/36/41	35/39/40	35/39/44
Abmessungen (HxBxT)	mm	256 x 575 x 575	256 x 575 x 575	256 x 575 x 575	256 x 575 x 575
Gewicht	kg	15	15	15	15
Abmessungen Paneel (HxBxT)	mm	12 x 620 x 620	12 x 620 x 620	12 x 620 x 620	12 x 620 x 620
Gewicht Paneel	kg	3	3	3	3
Preis	€	975,-	1.010,-	1.025,-	1.025,-

AUSSENGERÄT		RAV-GM301ATP-E	RAV-GM401ATP-E	RAV-GM561ATP-E	RAV-GP561ATP-E
Schalldruckpegel (low/med/high)	dB(A) ❄️	46	49	46	46
Schalldruckpegel (low/med/high)	dB(A) 🔥	47	50	48	48
Leitungs-Ø Sauggas	mm (Zoll)	9,5 (3/8)	12,7 (½)	12,7 (½)	12,7 (½)
Leitungs-Ø Flüssigkeit	mm (Zoll)	6,4 (¼)	6,4 (¼)	6,4 (¼)	6,4 (¼)
Leitungslänge (min.)	m	2	2	5	5
Leitungslänge (max.)	m	20	20	30	50
Höhenunterschied (max.)	m	10	10	30	30
Kompressortyp		Twin-Rotary	Twin-Rotary	Twin-Rotary	Twin-Rotary
Kältemittel		R32	R32	R32	R32
Kältemittelfüllmenge	kg	0,6	0,9	0,9	1,35
Abmessungen (HxBxT)	mm	550 x 780 x 290	550 x 780 x 290	550 x 780 x 290	630 x 799 x 299
Gewicht	kg	29	34	40	45
Preis	€	955,-	1.175,-	1.335,-	1.870,-

ZUBEHÖR	BESCHREIBUNG	PREIS €
RBC-UM21PG(W)-E	Paneel für 60x60 Slim Kasette	340,-
RBC-AMT32E	Standard-Kabelfernbedienung	105,-
RBC-AX32UM(W)-E	Infrarot-Fernbedienung + Empfänger Kit zum Einbau in 60x60 Slim Kasette	140,-
TCB-SIR41UM-E	Motion Sensor Kit zum Einbau in 60x60 Slim Kasette	100,-
TCB-FF101URE2	Bundkragen-Flansch für Frischluftanschluss Ø 100 mm	65,-

Alle optionalen Steuerungsoptionen finden Sie ab Seite 80.

Smart Kasette

- 4-Wege Hocheffizienz-Design für hohe Leistungen
- Effizienz bis A++; erweiterte Energieeinsparung über Präsenz-Sensoroption
- Kondensatpumpe integriert (850 mm); für externe Frischluftzufuhr vorbereitet
 → Erforderliches Zubehör: Fernbedienung + Paneel



Super Digital Inverter - Smart Kasette

INNENGERÄT AUSSENGERÄT			RAV-GM561UT-E RAV-GP561ATP-E	RAV-GM801UT-E RAV-GP801AT-E	RAV-GM1101UT-E RAV-GP1101AT-E	RAV-GM1401UT-E RAV-GP1401AT-E
Kühlleistung	kW	❄	5,00	7,10	10,00	12,50
Kühlleistungsbereich (min.-max.)	kW	❄	1,20 - 5,60	1,90 - 8,00	3,10 - 12,00	3,10 - 14,00
Leistungsaufnahme (min./nom./max.)	kW	❄	0,19/1,52/1,99	0,26/1,37/2,94	0,56/1,90/2,80	0,56/2,91/3,40
Wirkungsgrad EER	W/W	❄	3,29	5,18	5,26	4,30
Wirkungsgrad SEER		❄	8,07	9,40	8,80	8,30
Energieeffizienz-Klasse		❄	A++	A+++	A+++	-
Betriebsbereich Außentemperatur (min.-max.)	°C	❄	-15 / +52	-15 / +52	-15 / +52	-15 / +52
Heizleistung	kW	☀	5,60	8,00	11,20	14,00
Heizleistungsbereich (min.-max.)	kW	☀	0,90 - 7,40	1,30 - 11,30	2,60 - 13,00	2,60 - 16,50
Leistungsaufnahme (min./nom./max.)	kW	☀	0,16/1,61/2,76	0,20/1,45/3,15	0,41/2,18/2,98	0,41/3,04/4,18
Wirkungsgrad COP	W/W	☀	3,48	5,52	5,14	4,61
Wirkungsgrad SCOP		☀	5,01	5,51	5,00	4,97
Energieeffizienz-Klasse		☀	A++	A+++	A+++	-
Betriebsbereich Außentemperatur (min.-max.)	°C	☀	-27 / +15	-27 / +15	-27 / +15	-27 / +15
Spannungsversorgung	V/Ph+N/Hz		220-240/1/50	220-240/1/50	220-240/1/50	220-240/1/50
Empfohlene Absicherung	A		16	20	25	25
Setpreis inkl. RBC-AMT32E + RBC-U41PG(W)-E	€		3.285,-	3.975,-	5.075,-	5.585,-

INNENGERÄT			RAV-GM561UT-E	RAV-GM801UT-E	RAV-GM1101UT-E	RAV-GM1401UT-E
Luftmenge	m³/h		750/900/1050	810/1290/1920	1050/1650/2250	1170/1710/2250
Schalldruckpegel (low/med/high)	dB(A)	❄	26/29/32	27/35/42	31/40/48	33/41/48
Schalldruckpegel (low/med/high)	dB(A)	☀	26/29/32	27/35/42	31/40/48	33/41/48
Abmessungen (HxBxT)	mm		256 × 840 × 840	319 × 840 × 840	319 × 840 × 840	319 × 840 × 840
Gewicht	kg		20	25	25	25
Abmessungen Paneel (HxBxT)	mm		30 x 950 x 950	30 x 950 x 950	30 x 950 x 950	30 x 950 x 950
Gewicht Paneel	kg		5	5	5	5
Preis	€		980,-	1.220,-	1.380,-	1.550,-

AUSSENGERÄT			RAV-GP561ATP-E	RAV-GP801AT-E	RAV-GP1101AT-E	RAV-GP1401AT-E
Schalldruckpegel (low/med/high)	dB(A)	❄	46	46	49	50
Schalldruckpegel (low/med/high)	dB(A)	☀	48	48	50	51
Leitungs-Ø Sauggas	mm (Zoll)		12,7 (½)	15,9 (5/8)	15,9 (¾)	15,9 (¾)
Leitungs-Ø Flüssigkeit	mm (Zoll)		6,4 (¼)	9,5 (3/8)	9,5 (3/8)	9,5 (3/8)
Leitungslänge (min.)	m		5	5	5	5
Leitungslänge (max.)	m		50	50	75	75
Höhenunterschied (max.)	m		30	30	30	30
Kompressortyp			Twin-Rotary	Twin-Rotary	Twin-Rotary	Twin-Rotary
Kältemittel			R32	R32	R32	R32
Kältemittelfüllmenge	kg		1,35	1,90	3,10	3,10
Abmessungen (HxBxT)	mm		630 x 799 x 299	1050 x 1010 x 370	1550 x 1010 x 370	1550 x 1010 x 370
Gewicht	kg		45	74	104	104
Preis	€		1.870,-	2.320,-	3.260,-	3.600,-

ZUBEHÖR	BESCHREIBUNG	PREIS €
RBC-U41PG(W)-E	Paneel für Smart Kasette	330,-
RBC-AMT32E	Standard-Kabelfernbedienung	105,-
RBC-AX41U(W)-E	Infrarot-Fernbedienung + Empfänger Kit zum Einbau in Smart Kasette	245,-
TCB-SIR41U-E	Motion Sensor Kit zum Einbau in Smart Kasette	100,-
TCB-GFC1603UE	Frischluftfilter	220,-
TCB-SP1603UE	Distanzrahmen zur Absenkung des Paneels um 70 mm	170,-
TCB-BC1603UE	Air Discharge Direction Kit zum Verschließen von bis zu drei Ausblas-Seiten	60,-
TCB-FF101URE2	Bundkragen-Flansch für Frischluftanschluss Ø 100 mm	65,-

4-Wege Standard Kassette

- 360° Luftverteilung oder direkter Luftstrom
- Effizienz bis A++
- Kondensatpumpe integriert (850 mm); für externe Frischluftzufuhr vorbereitet

➔ Erforderliches Zubehör: Fernbedienung + Paneel



Digital Inverter - 4-Wege Standard Kassette - 1-phasig

INNENGERÄT AUSSENGERÄT		RAV-RM561UTP-E RAV-GM561ATP-E	RAV-RM801UTP-E RAV-GM801ATP-E	RAV-GM901UTP-E RAV-GM901ATP-E	RAV-RM1101UTP-E RAV-GM1101ATP-E	RAV-RM1401UTP-E RAV-GM1401ATP-E	RAV-RM1601UTP-E RAV-GM1601ATP-E
Kühlleistung	kW ❄️	5,00	6,70	8,00	9,50	12,00	14,0
Kühlleistungsbereich (min.-max.)	kW ❄️	1,50 - 5,60	1,50 - 8,00	1,90 - 8,80	3,00 - 11,20	3,00 - 13,20	3,0 - 16,0
Leistungsaufnahme (min./nom./max.)	kW ❄️	0,26/1,56/1,86	0,26/2,22/2,60	-	0,60/2,87/4,10	0,60/4,29/4,71	-
Wirkungsgrad EER	W/W ❄️	3,21	3,02	3,30	3,31	2,80	3,12
Wirkungsgrad SEER	❄️	6,34	5,81	7,00	6,15	5,71	-
Energieeffizienz-Klasse	❄️	A++	A+	A++	A++	A+	-
Betriebsbereich Außentemperatur (min.-max.)	°C ❄️	-15 / +46	-15 / +46	-15/+46	-15 / +46	-15 / +46	-15 / +46
Heizleistung	kW 🔥	5,30	7,70	9,00	11,20	13,00	16,0
Heizleistungsbereich (min.-max.)	kW 🔥	1,50 - 6,30	1,50 - 9,00	1,6 - 9,90	3,00 - 13,00	3,00 - 16,00	3,0 - 18,0
Leistungsaufnahme (min./nom./max.)	kW 🔥	0,26/1,36/2,08	0,26/2,13/3,03	-	0,60/2,93/4,30	0,60/3,40/4,50	-
Wirkungsgrad COP	W/W 🔥	3,90	3,62	3,72	3,82	3,76	3,61
Wirkungsgrad SCOP	🔥	4,60	4,42	4,60	4,28	4,29	-
Energieeffizienz-Klasse	🔥	A+	A+	A++	A+	A+	-
Betriebsbereich Außentemperatur (min.-max.)	°C 🔥	-15 / +15	-15 / +15	-15/+15	-15 / +15	-15 / +15	-15 / +15
Spannungsversorgung	V/Ph+N/Hz	220-240/1/50	220-240/1/50	220-240/1/50	220-240/1/50	220-240/1/50	220-240/1/50
Empfohlene Absicherung	A	16	16	-	25	25	-
Setpreis inkl. RBC-AMT32E + RBC-U31PGP(W)-E	€	2.655,-	3.160,-	3.450,-	3.930,-	4.265,-	5.275,-

INNENGERÄT		RAV-RM561UTP-E	RAV-RM801UTP-E	RAV-GM901UTP-E	RAV-RM1101UTP-E	RAV-RM1401UTP-E	RAV-RM1601UTP-E
Luftmenge	m³/h	780/870/1050	810/960/1230	900/1600	1170/1440/2010	1230/1440/2100	2130
Schalldruckpegel (low/med/high)	dB(A) ❄️	28/29/32	28/31/35	33/36/40	33/38/43	34/38/44	36/40/45
Schalldruckpegel (low/med/high)	dB(A) 🔥	28/29/32	28/31/35	33/36/40	33/38/43	34/38/44	36/40/45
Abmessungen (HxBxT)	mm	256 x 840 x 840	256 x 840 x 840	319 x 840 x 840	319 x 840 x 840	319 x 840 x 840	319 x 840 x 840
Gewicht	kg	20	20	24	24	24	24
Abmessungen Paneel (HxBxT)	mm	30 x 950 x 950	30 x 950 x 950	30 x 950 x 950	30 x 950 x 950	30 x 950 x 950	30 x 950 x 950
Gewicht Paneel	kg	4,2	4,2	4,2	4,2	4,2	4,2
Preis	€	910,-	1.040,-	1.150,-	1.275,-	1.430,-	1.615,-

AUSSENGERÄT		RAV-GM561ATP-E	RAV-GM801ATP-E	RAV-GM901ATP-E	RAV-GM1101ATP-E	RAV-GM1401ATP-E	RAV-GM1601ATP-E
Schalldruckpegel (low/med/high)	dB(A) ❄️	46	48	51	54	55	-
Schalldruckpegel (low/med/high)	dB(A) 🔥	48	52	55	57	57	-
Leitungs-Ø Sauggas	mm (Zoll)	12,7 (½)	15,9 (5/8)	15,9 (5/8)	15,9 (5/8)	15,9 (5/8)	15,9 (5/8)
Leitungs-Ø Flüssigkeit	mm (Zoll)	6,4 (¼)	9,5 (3/8)	9,5 (3/8)	9,5 (3/8)	9,5 (3/8)	9,5 (3/8)
Leitungslänge (min.)	m	5	5	5	5	5	5
Leitungslänge (max.)	m	30	30	50	50	50	50
Höhenunterschied (max.)	m	30	30	30	30	30	30
Kompressorart		Twin-Rotary	Twin-Rotary	Twin-Rotary	Twin-Rotary	Twin-Rotary	Twin-Rotary
Kältemittel		R32	R32	R32	R32	R32	R32
Kältemittelfüllmenge	kg	0,9	1,3	-	2,1	2,1	-
Abmessungen (HxBxT)	mm	550 x 780 x 290	550 x 780 x 290	600 x 800 x 300	890 x 900 x 320	890 x 900 x 320	1340 x 900 x 320
Gewicht	kg	40	44	47	68	68	95
Preis	€	1.335,-	1.710,-	1.890,-	2.245,-	2.425,-	3.250,-

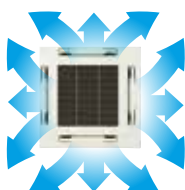

Panel RBC-U31PGP(W)-E
Die spezielle Lamellenform garantiert eine perfekte Luftverteilung im Radius von 360°.

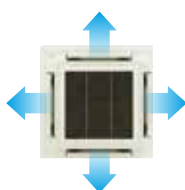

Panel RBC-U31PGSP(W)-E
Die Konzeption der Lamellen sorgt dafür, dass die Luftströme geradlinig ausgeblasen werden.

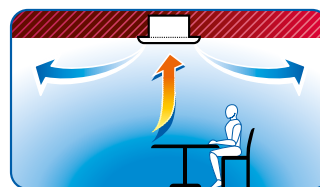

Digital Inverter - 4-Wege Standard Kassette - 3-phasig

INNENGERÄT AUSSENGERÄT		RAV-RM1101UTP-E RAV-GM1101AT8P-E	RAV-RM1401UTP-E RAV-GM1401AT8P-E	RAV-RM1601UTP-E RAV-GM1601AT8P-E
Kühlleistung	kW ❄️	9,50	12,00	14,0
Kühlleistungsbereich (min.-max.)	kW ❄️	3,00 - 11,20	3,00 - 13,20	3,0 - 16,0
Leistungsaufnahme (min./nom./max.)	kW ❄️	0,60/4,29/4,71	0,60/4,29/4,71	-
Wirkungsgrad EER	W/W ❄️	3,31	2,80	3,12
Wirkungsgrad SEER	❄️	6,15	5,71	-
Energieeffizienz-Klasse	❄️	A++	A+	-
Betriebsbereich Außentemperatur (min.-max.)	°C ❄️	-15 / +46	-15 / +46	-15 / +46
Heizleistung	kW 🔥	11,20	13,00	16,0
Heizleistungsbereich (min.-max.)	kW 🔥	3,00 - 11,20	3,00 - 13,20	3,0 - 18,0
Leistungsaufnahme (min./nom./max.)	kW 🔥	0,60/2,93/4,30	0,60/4,46/4,50	-
Wirkungsgrad COP	W/W 🔥	3,82	3,76	3,61
Wirkungsgrad SCOP	🔥	4,28	4,29	-
Energieeffizienz-Klasse	🔥	A+	A+	-
Betriebsbereich Außentemperatur (min.-max.)	°C 🔥	-15 / +15	-15 / +15	-15 / +15
Spannungsversorgung	V/Ph+N/Hz	380-415/3+N/50	380-415/3+N/50	380-415/3+N/50
Empfohlene Absicherung	A	3x 16	3x 16	-
Setpreis inkl. RBC-AMT32E + RBC-U31PGP(W)-E	€	4.135,-	4.460,-	5.745,-

INNENGERÄT		RAV-RM1101UTP-E	RAV-RM1401UTP-E	RAV-RM1601UTP-E
Luftmenge	m³/h	1170/1440/2010	1230/1440/2100	2130
Schalldruckpegel (low/med/high)	dB(A) ❄️	33/38/43	34/38/44	36/40/45
Schalldruckpegel (low/med/high)	dB(A) 🔥	33/38/43	34/38/44	36/40/45
Abmessungen (HxBxT)	mm	319 x 840 x 840	319 x 840 x 840	319 x 840 x 840
Gewicht	kg	24	24	24
Abmessungen Panel (HxBxT)	mm	30 x 950 x 950	30 x 950 x 950	30 x 950 x 950
Gewicht Panel	kg	4,2	4,2	4,2
Preis	€	1.275,-	1.430,-	1.615,-

AUSSENGERÄT		RAV-GM1101AT8P-E	RAV-GM1401AT8P-E	RAV-GM1601AT8P-E
Schalldruckpegel (low/med/high)	dB(A) ❄️	54	55	-
Schalldruckpegel (low/med/high)	dB(A) 🔥	57	57	-
Leitungs-Ø Sauggas	mm (Zoll)	15,9 (5/8)	15,9 (5/8)	15,9 (5/8)
Leitungs-Ø Flüssigkeit	mm (Zoll)	9,5 (3/8)	9,5 (3/8)	9,5 (3/8)
Leitungslänge (min.)	m	5	5	5
Leitungslänge (max.)	m	50	50	50
Höhenunterschied (max.)	m	30	30	30
Kompressortyp		Twin-Rotary	Twin-Rotary	Twin-Rotary
Kältemittel		R32	R32	R32
Kältemittelfüllmenge	kg	2,1	2,1	-
Abmessungen (HxBxT)	mm	890 x 900 x 320	890 x 900 x 320	1340 x 900 x 320
Gewicht	kg	69	69	94
Preis	€	2.450,-	2.620,-	3.720,-

Super Digital Inverter - 4-Wege Standard Kasette

		1-phasig				3-phasig		
INNENGERÄT		RAV-RM561UTP-E	RAV-RM801UTP-E	RAV-RM1101UTP-E	RAV-RM1401UTP-E	RAV-RM1101UTP-E	RAV-RM1401UTP-E	RAV-RM1601UTP-E
AUSSENGERÄT		RAV-GP561ATP-E	RAV-GP801AT-E	RAV-GP1101AT-E	RAV-GP1401AT-E	RAV-GP1101AT8-E	RAV-GP1401AT8-E	RAV-GP1601AT8-E
Kühlleistung	kW ❄️	5,00	7,10	10,00	12,50	10,00	12,50	14,00
Kühlleistungsbereich (min.-max.)	kW ❄️	1,20 - 5,60	1,90 - 8,00	3,10 - 12,00	3,10 - 14,00	2,60 - 12,00	2,60 - 14,00	2,60 - 16,00
Leistungsaufnahme (min./nom./max.)	kW ❄️	0,19/1,22/1,97	0,26/1,58/3,15	0,53/2,13/3,05	0,53/3,16/3,55	0,66/2,32/3,60	0,66/3,42/5,50	0,66/4,34/5,70
Wirkungsgrad EER	W/W ❄️	4,10	4,49	4,69	3,96	4,31	3,65	3,23
Wirkungsgrad SEER	❄️	7,61	8,80	8,65	8,15	7,10	7,01	6,72
Energieeffizienz-Klasse	❄️	A++	A+++	A+++	-	-	-	-
Betriebsbereich Außentemperatur (min.-max.)	°C ❄️	-15 / +52	-15 / +52	-15 / +52	-15 / +52	-15 / +46	-15 / +46	-15 / +46
Heizleistung	kW 🔥	5,60	8,00	11,20	14,00	11,20	14,00	16,00
Heizleistungsbereich (min.-max.)	kW 🔥	0,90 - 8,10	1,30 - 11,30	2,60 - 13,00	2,60 - 16,50	2,40 - 15,60	2,40 - 18,00	2,40 - 19,00
Leistungsaufnahme (min./nom./max.)	kW 🔥	0,16/1,30/2,76	0,20/1,77/3,47	0,40/2,34/3,08	0,40/3,21/4,38	0,53/2,41/4,30	0,53/3,41/5,50	0,53/4,28/6,51
Wirkungsgrad COP	W/W 🔥	4,31	4,52	4,79	4,36	4,65	4,11	3,74
Wirkungsgrad SCOP	🔥	4,96	4,52	4,73	4,72	4,31	4,30	4,36
Energieeffizienz-Klasse	🔥	A+	A+++	A++	-	-	-	-
Betriebsbereich Außentemperatur (min.-max.)	°C 🔥	-27 / +15	-27 / +15	-27 / +15	-27 / +15	-20 / +15	-20 / +15	-20 / +15
Spannungsversorgung	V/Ph+N/Hz	220-240/1/50	220-240/1/50	220-240/1/50	220-240/1/50	380-415/3+N/50	380-415/3+N/50	380-415/3+N/50
Empfohlene Absicherung	A	16	20	25	25	3x 16	3x 16	3x 16
Setpreis inkl. RBC-AMT32E + RBC-U31PGP(W)-E	€	3.190,-	3.770,-	4.945,-	5.440,-	4.875,-	5.180,-	5.825,-

INNENGERÄT		RAV-RM561UTP-E	RAV-RM801UTP-E	RAV-RM1101UTP-E	RAV-RM1401UTP-E	RAV-RM1101UTP-E	RAV-RM1401UTP-E	RAV-RM1601UTP-E
Luftmenge	m³/h	780/870/1050	810/960/1230	1170/1440/2010	1170/1440/2010	1170/1440/2010	1230/1440/2100	1260/1500/2130
Schalldruckpegel (low/med/high)	dB(A) ❄️	28/29/32	28/31/35	33/38/43	34/38/44	33/38/43	34/38/44	36/40/45
Schalldruckpegel (low/med/high)	dB(A) 🔥	28/29/32	28/31/35	33/38/43	34/38/44	33/38/43	34/38/44	36/40/45
Abmessungen (HxBxT)	mm	256 x 840 x 840	256 x 840 x 840	319 x 840 x 840	319 x 840 x 840	319 x 840 x 840	319 x 840 x 840	319 x 840 x 840
Gewicht	kg	20	20	24	24	24	24	24
Abmessungen Paneel (HxBxT)	mm	30 x 950 x 950	30 x 950 x 950	30 x 950 x 950	30 x 950 x 950	30 x 950 x 950	30 x 950 x 950	30 x 950 x 950
Gewicht Paneel	kg	4,2	4,2	4,2	4,2	4,2	4,2	4,2
Preis	€	910,-	1.040,-	1.275,-	1.430,-	1.275,-	1.430,-	1.615,-

AUSSENGERÄT		RAV-GP561ATP-E	RAV-GP801AT-E	RAV-GP1101AT-E	RAV-GP1401AT-E	RAV-GP1101AT8-E	RAV-GP1401AT8-E	RAV-GP1601AT8-E
Schalldruckpegel (low/med/high)	dB(A) ❄️	46	46	49	50	49	34/38/44	36/40/45
Schalldruckpegel (low/med/high)	dB(A) 🔥	48	48	50	51	50	34/38/44	36/40/45
Leitungs-Ø Sauggas	mm (Zoll)	12,7 (½)	15,9 (5/8)	15,9 (¾)	15,9 (¾)	15,9 (5/8)	15,9 (5/8)	15,9 (5/8)
Leitungs-Ø Flüssigkeit	mm (Zoll)	6,4 (¼)	9,5 (3/8)	9,5 (3/8)	9,5 (3/8)	9,5 (3/8)	9,5 (3/8)	9,5 (3/8)
Leitungslänge (min.)	m	5	5	5	5	5	5	5
Leitungslänge (max.)	m	50	50	75	75	75	75	75
Höhenunterschied (max.)	m	30	30	30	30	30	30	30
Kompressortyp		Twin-Rotary	Twin-Rotary	Twin-Rotary	Twin-Rotary	Twin-Rotary	Twin-Rotary	Twin-Rotary
Kältemittel		R32	R32	R32	R32	R32	R32	R32
Kältemittelfüllmenge	kg	1,35	1,90	3,10	3,10	2,60	2,60	2,60
Abmessungen (HxBxT)	mm	630 x 799 x 299	1050 x 1010 x 370	1550 x 1010 x 370	1550 x 1010 x 370	1340 x 900 x 320	1340 x 900 x 320	1340 x 900 x 320
Gewicht	kg	45	74	104	104	95	95	95
Preis	€	1.870,-	2.320,-	3.260,-	3.600,-	3.190,-	3.340,-	3.800,-

ZUBEHÖR	BESCHREIBUNG	PREIS €
RBC-U31PGP(W)-E	Paneel für breiten Luftstrom	305,-
RBC-U31PGSP(W)-E	Paneel für direkten Luftstrom	325,-
RBC-AMT32E	Standard-Kabelfernbedienung	105,-
TCB-FF101URE2	Bundkragen-Flansch für Frischluftanschluss Ø 100 mm	65,-

Alle optionalen Steuerungsoptionen finden Sie ab Seite 80.



BUSINESS / RAV

Flaches Kanalgerät

- Geringste Einbauhöhe von nur 210 mm
- Effizienz bis A++, Luftfilter integriert
- Kondensatpumpe integriert (850 mm); für externe Frischluftzufuhr vorbereitet



		Digital Inverter			Super Digital Inverter
INNENGERÄT		RAV-RM301SDT-E RAV-GM301ATP-E	RAV-RM401SDT-E RAV-GM401ATP-E	RAV-RM561SDT-E RAV-GM561ATP-E	RAV-RM561SDT-E RAV-GP561ATP-E
Kühlleistung	kW ❄️	2,50	3,60	5,00	5,00
Kühlleistungsbereich (min.-max.)	kW ❄️	0,90 - 3,00	0,90 - 4,00	1,50 - 5,60	1,20 - 5,60
Leistungsaufnahme (min./nom./max.)	kW ❄️	0,25/0,56/0,82	0,18/0,93/2,00	0,32/1,91/2,75	0,19/1,56/1,98
Wirkungsgrad EER	W/W ❄️	4,46	3,87	2,62	3,21
Wirkungsgrad SEER	❄️	6,29	5,86	5,14	5,77
Energieeffizienz-Klasse	❄️	A++	A+	A+	A+
Betriebsbereich Außentemperatur (min.-max.)	°C ❄️	-15 / +46	-15 / +46	-15 / +46	-15 / +52
Heizleistung	kW 🔥	3,40	4,00	5,30	5,60
Heizleistungsbereich (min.-max.)	kW 🔥	0,80 - 4,50	0,80 - 5,00	1,50 - 6,30	0,90 - 7,00
Leistungsaufnahme (min./nom./max.)	kW 🔥	0,17/0,86/1,40	0,14/0,97/1,70	0,32/1,50/2,40	0,16/1,58/2,66
Wirkungsgrad COP	W/W 🔥	3,95	4,12	3,53	3,54
Wirkungsgrad SCOP	🔥	4,60	4,01	4,16	4,20
Energieeffizienz-Klasse	🔥	A++	A+	A+	A+
Betriebsbereich Außentemperatur (min.-max.)	°C 🔥	-15 / +15	-15 / +15	-15 / +15	-27 / +15
Spannungsversorgung	V/Ph+N/Hz	220-240/1/50	220-240/1/50	220-240/1/50	220-240/1/50
Empfohlene Absicherung	A	10	10	16	16
Setpreis inkl. RBC-AMT32E	€	2.150,-	2.400,-	2.590,-	3.125,-

INNENGERÄT		RAV-RM301SDT-E	RAV-RM401SDT-E	RAV-RM561SDT-E	RAV-RM561SDT-E
Luftmenge	m³/h	480/560/660	522/600/690	582/678/780	582/678/780
Externe Statische Pressung	Pa	5 - 45	5 - 45	4 - 44	4 - 44
Schalldruckpegel (low/med/high)	dB(A) ❄️	33/36/39	33/36/39	36/40/45	36/40/45
Schalldruckpegel (low/med/high)	dB(A) 🔥	33/36/39	33/36/39	36/40/45	36/40/45
Abmessungen (HxBxT)	mm	210 x 845 x 645	210 x 845 x 645	210 x 845 x 645	210 x 845 x 645
Gewicht	kg	22	22	22	22
Preis	€	1.090,-	1.120,-	1.150,-	1.150,-

AUSSENGERÄT		RAV-GM301ATP-E	RAV-GM401ATP-E	RAV-GM561ATP-E	RAV-GP561ATP-E
Schalldruckpegel (low/med/high)	dB(A) ❄️	46	49	46	46
Schalldruckpegel (low/med/high)	dB(A) 🔥	47	50	48	48
Leitungs-Ø Sauggas	mm (Zoll)	9,5 (3/8)	12,7 (½)	12,7 (½)	12,7 (½)
Leitungs-Ø Flüssigkeit	mm (Zoll)	6,4 (¼)	6,4 (¼)	6,4 (¼)	6,4 (¼)
Leitungslänge (min.)	m	2	2	5	5
Leitungslänge (max.)	m	20	20	30	50
Höhenunterschied (max.)	m	10	10	30	30
Kompressortyp		Twin-Rotary	Twin-Rotary	Twin-Rotary	Twin-Rotary
Kältemittel		R32	R32	R32	R32
Kältemittelfüllmenge	kg	0,6	0,9	0,9	1,35
Abmessungen (HxBxT)	mm	550 x 780 x 290	550 x 780 x 290	550 x 780 x 290	630 x 799 x 299
Gewicht	kg	29	34	40	45
Preis	€	955,-	1.175,-	1.335,-	1.870,-

ZUBEHÖR	BESCHREIBUNG	PREIS €
RBC-AMT32E	Standard-Kabelfernbedienung	105,-
TCB-FF101URE2	Bundkragen-Flansch für Frischluftanschluss Ø 100 mm	65,-

Alle optionalen Steuerungsoptionen finden Sie ab Seite 80.

Standard Kanalgerät

- Geringe Einbauhöhe von nur 275 mm
- Externe statische Pressung bis zu 120 Pa, Luftfilter integriert
- Kondensatpumpe integriert (850 mm); für externe Frischluftzufuhr vorbereitet



Digital Inverter - Standard Kanalgerät - 1-phasig

INNENGERÄT AUSSENGERÄT		RAV-RM561BTP-E RAV-GM561ATP-E	RAV-RM801BTP-E RAV-GM801ATP-E	RAV-GM901BTP-E RAV-GM901ATP-E	RAV-RM1101BTP-E RAV-GM1101ATP-E	RAV-RM1401BTP-E RAV-GM1401ATP-E	RAV-RM1601BTP-E RAV-GM1601ATP-E
Kühlleistung	kW ❄️	5,00	6,70	8,00	9,50	12,10	14,0
Kühlleistungsbereich (min.-max.)	kW ❄️	1,50 - 5,60	1,50 - 7,40	1,90 - 8,80	3,00 - 11,20	3,00 - 13,20	3,0 - 16,0
Leistungsaufnahme (min./nom./max.)	kW ❄️	0,31/1,83/2,05	0,31/2,38/2,76	-	0,60/2,99/4,50	0,60/4,42/4,71	-
Wirkungsgrad EER	W/W ❄️	2,73	2,82	3,00	3,18	2,74	2,73
Wirkungsgrad SEER	❄️	5,28	5,20	6,10	5,28	5,36	-
Energieeffizienz-Klasse	❄️	A	A	A++	A	-	-
Betriebsbereich Außentemperatur (min.-max.)	°C ❄️	-15 / +46	-15 / +46	-15/+46	-15 / +46	-15 / +46	-15 / +46
Heizleistung	kW 🔥	5,30	7,70	9,00	11,20	13,00	16,0
Heizleistungsbereich (min.-max.)	kW 🔥	1,50 - 6,30	1,50 - 9,00	1,6 - 9,90	3,00 - 13,00	3,00 - 16,00	3,0 - 18,0
Leistungsaufnahme (min./nom./max.)	kW 🔥	0,31/1,62/2,47	0,31/2,32/3,18	-	0,60/2,99/4,00	0,60/3,60/4,55	-
Wirkungsgrad COP	W/W 🔥	3,27	3,32	3,40	3,75	3,61	3,41
Wirkungsgrad SCOP	🔥	4,08	4,13	4,60	4,19	4,19	-
Energieeffizienz-Klasse	🔥	A+	A+	A++	A+	-	-
Betriebsbereich Außentemperatur (min.-max.)	°C 🔥	-15 / +15	-15 / +15	-15/+15	-15 / +15	-15 / +15	-15 / +15
Spannungsversorgung	V/Ph+N/Hz	220-240/1/50	220-240/1/50	220-240/1/50	220-240/1/50	220-240/1/50	220-240/1/50
Empfohlene Absicherung	A	16	16	-	25	25	-
Setpreis inkl. RBC-AMT32E	€	2.460,-	2.975,-	3.335,-	3.780,-	4.010,-	4.960,-

INNENGERÄT		RAV-RM561BTP-E	RAV-RM801BTP-E	RAV-GM901BTP-E	RAV-RM1101BTP-E	RAV-RM1401BTP-E	RAV-RM1601BTP-E
Luftmenge	m³/h	480/630/800	720/930/1200	1000/1700	1260/1650/2100	1260/1650/2100	2100
Externe Statische Pressung	Pa	30/120	30/120	50 - 120	30/120	30/120	50/120
Schalldruckpegel (low/med/high)	dB(A) ❄️	25/29/33	26/30/34	30/33/37	33/36/40	33/36/40	33/36/40
Schalldruckpegel (low/med/high)	dB(A) 🔥	25/29/33	26/30/34	30/33/37	33/36/40	33/36/40	33/36/40
Abmessungen (HxBxT)	mm	275 x 700 x 750	275 x 1000 x 750	275 x 1400 x 750	275 x 1400 x 750	275 x 1400 x 750	275 x 1400 x 750
Gewicht	kg	23	30	40	40	40	40
Preis	€	1.020,-	1.160,-	1.340,-	1.430,-	1.480,-	1.605,-

AUSSENGERÄT		RAV-GM561ATP-E	RAV-GM801ATP-E	RAV-GM901ATP-E	RAV-GM1101ATP-E	RAV-GM1401ATP-E	RAV-GM1601ATP-E
Schalldruckpegel (low/med/high)	dB(A) ❄️	46	48	51	54	55	-
Schalldruckpegel (low/med/high)	dB(A) 🔥	48	52	55	57	57	-
Leitungs-Ø Sauggas	mm (Zoll)	12,7 (½)	15,9 (5/8)	15,9 (5/8)	15,9 (¾)	15,9 (¾)	15,9 (5/8)
Leitungs-Ø Flüssigkeit	mm (Zoll)	6,4 (¼)	9,5 (3/8)	9,5 (3/8)	9,5 (3/8)	9,5 (3/8)	9,5 (3/8)
Leitungslänge (min.)	m	5	5	5	5	5	5
Leitungslänge (max.)	m	30	30	50	50	50	50
Höhenunterschied (max.)	m	30	30	30	30	30	30
Kompressortyp		Twin-Rotary	Twin-Rotary	Twin-Rotary	Twin-Rotary	Twin-Rotary	Twin-Rotary
Kältemittel		R32	R32	R32	R32	R32	R32
Kältemittelfüllmenge	kg	0,9	1,3	-	2,1	2,1	-
Abmessungen (HxBxT)	mm	550 x 780 x 290	550 x 780 x 290	600 x 800 x 300	890 x 900 x 320	890 x 900 x 320	1340 x 900 x 320
Gewicht	kg	40	44	47	68	68	95
Preis	€	1.335,-	1.710,-	1.890,-	2.245,-	2.425,-	3.250,-

Digital Inverter - Standard Kanalgerät - 3-phasig

INNENGERÄT AUSSENGERÄT			RAV-RM1101BTP-E RAV-GM1101AT8P-E	RAV-RM1401BTP-E RAV-GM1401AT8P-E	RAV-RM1601BTP-E RAV-GM1601AT8P-E
Kühlleistung	kW	❄️	9,50	12,10	14,0
Kühlleistungsbereich (min.-max.)	kW	❄️	3,00 - 11,20	3,00 - 13,20	3,0 - 16,0
Leistungsaufnahme (min./nom./max.)	kW	❄️	0,60/2,99/4,50	0,60/4,42/4,71	-
Wirkungsgrad EER	W/W	❄️	3,18	2,74	2,73
Wirkungsgrad SEER		❄️	5,28	5,36	-
Energieeffizienz-Klasse		❄️	A	-	-
Betriebsbereich Außentemperatur (min.-max.)	°C	❄️	-15 / +46	-15 / +46	-15 / +46
Heizleistung	kW	🔥	11,20	13,00	16,0
Heizleistungsbereich (min.-max.)	kW	🔥	3,00 - 13,00	3,00 - 16,00	3,0 - 18,0
Leistungsaufnahme (min./nom./max.)	kW	🔥	0,60/2,99/4,00	0,60/3,60/4,55	-
Wirkungsgrad COP	W/W	🔥	3,75	3,61	3,41
Wirkungsgrad SCOP		🔥	4,19	4,19	-
Energieeffizienz-Klasse		🔥	A+	-	-
Betriebsbereich Außentemperatur (min.-max.)	°C	🔥	-15 / +15	-15 / +15	-15 / +15
Spannungsversorgung	V/Ph+N/Hz		380-415/3+N/50	380-415/3+N/50	380-415/3+N/50
Empfohlene Absicherung	A		3x 16	3x 16	-
Setpreis inkl. RBC-AMT32E	€		3.985,-	4.205,-	5.430,-

INNENGERÄT			RAV-RM1101BTP-E	RAV-RM1401BTP-E	RAV-RM1601BTP-E
Luftmenge	m³/h		1260/1650/2100	1260/1650/2100	2100
Externe Statische Pressung	Pa		30/120	30/120	50/120
Schalldruckpegel (low/med/high)	dB(A)	❄️	33/36/40	33/36/40	33/36/40
Schalldruckpegel (low/med/high)	dB(A)	🔥	33/36/40	33/36/40	33/36/40
Abmessungen (HxBxT)	mm		275 x 1400 x 750	275 x 1400 x 750	275 x 1400 x 750
Gewicht	kg		40	40	40
Preis	€		1.430,-	1.480,-	1.605,-

AUSSENGERÄT			RAV-GM1101AT8P-E	RAV-GM1401AT8P-E	RAV-GM1601AT8P-E
Schalldruckpegel (low/med/high)	dB(A)	❄️	54	55	-
Schalldruckpegel (low/med/high)	dB(A)	🔥	57	57	-
Leitungs-Ø Sauggas	mm (Zoll)		15,9 (5/8)	15,9 (5/8)	15,9 (5/8)
Leitungs-Ø Flüssigkeit	mm (Zoll)		9,5 (3/8)	9,5 (3/8)	9,5 (3/8)
Leitungslänge (min.)	m		5	5	5
Leitungslänge (max.)	m		50	50	50
Höhenunterschied (max.)	m		30	30	30
Kompressortyp			Twin-Rotary	Twin-Rotary	Twin-Rotary
Kältemittel			R32	R32	R32
Kältemittelfüllmenge	kg		2,1	2,1	-
Abmessungen (HxBxT)	mm		890 x 900 x 320	890 x 900 x 320	1340 x 900 x 320
Gewicht	kg		69	69	94
Preis	€		2.450,-	2.620,-	3.720,-

Super Digital Inverter - Standard Kanalgerät - 1-phasig

INNENGERÄT AUSSENGERÄT		RAV-RM561BTP-E RAV-GP561ATP-E	RAV-RM801BTP-E RAV-GP801AT-E	RAV-RM1101BTP-E RAV-GP1101AT-E	RAV-RM1401BTP-E RAV-GP1401AT-E
Kühlleistung	kW ❄️	5,00	7,10	10,00	12,50
Kühlleistungsbereich (min.-max.)	kW ❄️	1,20 - 5,60	1,90 - 8,00	3,10 - 12,00	3,10 - 14,00
Leistungsaufnahme (min./nom./max.)	kW ❄️	0,19/1,52/1,99	0,26/1,63/3,20	0,65/2,40/3,63	0,65/3,57/3,97
Wirkungsgrad EER	W/W ❄️	3,29	4,36	4,17	3,50
Wirkungsgrad SEER	❄️	5,60	7,50	6,60	6,06
Energieeffizienz-Klasse	❄️	A+	A++	A++	-
Betriebsbereich Außentemperatur (min.-max.)	°C ❄️	-15 / +52	-15 / +52	-15 / +52	-15 / +52
Heizleistung	kW 🔥	5,60	8,00	11,20	14,00
Heizleistungsbereich (min.-max.)	kW 🔥	0,9 - 7,40	1,30 - 11,30	2,60 - 13,00	2,60 - 16,50
Leistungsaufnahme (min./nom./max.)	kW 🔥	0,16/1,61/2,76	0,20/1,85/3,55	0,47/2,73/3,38	0,47/3,63/4,43
Wirkungsgrad COP	W/W 🔥	3,48	4,32	4,10	3,86
Wirkungsgrad SCOP	🔥	4,24	4,81	4,24	4,24
Energieeffizienz-Klasse	🔥	A+	A++	A+	-
Betriebsbereich Außentemperatur (min.-max.)	°C 🔥	-27 / +15	-27 / +15	-27 / +15	-27 / +15
Spannungsversorgung	V/Ph+N/Hz	220-240/1/50	220-240/1/50	220-240/1/50	220-240/1/50
Empfohlene Absicherung	A	16	20	25	25
Setpreis inkl. RBC-AMT32E	€	2.995,-	3.585,-	4.795,-	5.185,-

INNENGERÄT		RAV-RM561BTP-E	RAV-RM801BTP-E	RAV-RM1101BTP-E	RAV-RM1401BTP-E
Luftmenge	m³/h	540/660/800	870/990/1200	1500/1740/2100	1500/1740/2100
Externe Statische Pressung	Pa	30/120	30/120	50/120	30/120
Schalldruckpegel (low/med/high)	dB(A) ❄️	25/29/33	26/30/34	33/36/40	33/36/40
Schalldruckpegel (low/med/high)	dB(A) 🔥	25/29/33	26/30/34	33/36/40	33/36/40
Abmessungen (HxBxT)	mm	275 x 700 x 750	275 x 1000 x 750	275 x 1400 x 750	275 x 1400 x 750
Gewicht	kg	23	30	40	40
Preis	€	1.020,-	1.160,-	1.430,-	1.480,-

AUSSENGERÄT		RAV-GP561ATP-E	RAV-GP801AT-E	RAV-GP1101AT-E	RAV-GP1401AT-E
Schalldruckpegel (low/med/high)	dB(A) ❄️	46	46	49	50
Schalldruckpegel (low/med/high)	dB(A) 🔥	48	48	50	51
Leitungs-Ø Sauggas	mm (Zoll)	12,7 (½)	15,9 (5/8)	15,9 (¾)	15,9 (¾)
Leitungs-Ø Flüssigkeit	mm (Zoll)	6,4 (¼)	9,5 (3/8)	9,5 (3/8)	9,5 (3/8)
Leitungslänge (min.)	m	5	5	5	5
Leitungslänge (max.)	m	50	50	75	75
Höhenunterschied (max.)	m	30	30	30	30
Kompressorart		Twin-Rotary	Twin-Rotary	Twin-Rotary	Twin-Rotary
Kältemittel		R32	R32	R32	R32
Kältemittelfüllmenge	kg	1,35	1,90	3,10	3,10
Abmessungen (HxBxT)	mm	630 x 799 x 299	1050 x 1010 x 370	1550 x 1010 x 370	1550 x 1010 x 370
Gewicht	kg	45	74	104	104
Preis	€	1.870,-	2.320,-	3.260,-	3.600,-

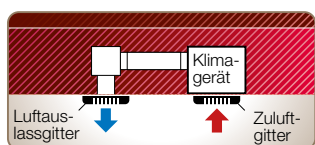
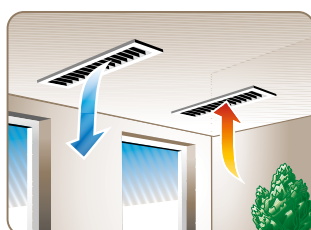

In einer bestehenden Zwischendecke wird die Raumluft unten am Klimagerät angesaugt, klimatisiert und dann über Luftkanäle und einen Diffusor wieder zurück in den Raum geblasen.

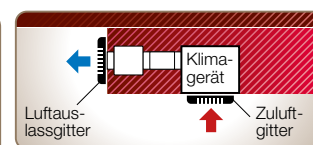
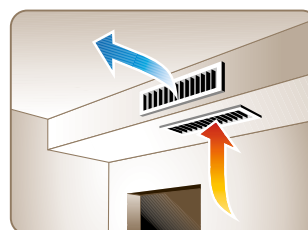

Falls keine Zwischendecke zur Verfügung steht, kann mit einer abgesenkten Decke auf nur einer Seite des Raumes eine nahezu unsichtbare Klimatisierung erreicht werden.

Super Digital Inverter - Standard Kanalgerät - 3-phasig

INNENGERÄT AUSSENGERÄT			RAV-RM1101BTP-E RAV-GP1101AT8-E	RAV-RM1401BTP-E RAV-GP1401AT8-E	RAV-RM1601BTP-E RAV-GP1601AT8-E
Kühlleistung	kW	❄️	10,00	12,50	14,00
Kühlleistungsbereich (min.-max.)	kW	❄️	2,60 - 12,00	2,60 - 14,00	2,60 - 16,00
Leistungsaufnahme (min./nom./max.)	kW	❄️	0,66/2,58/4,01	0,66/3,81/4,89	0,66/4,49/6,50
Wirkungsgrad EER	W/W	❄️	3,87	3,28	3,12
Wirkungsgrad SEER		❄️	5,70	5,48	5,36
Energieeffizienz-Klasse		❄️	A+	-	-
Betriebsbereich Außentemperatur (min.-max.)	°C	❄️	-15 / +46	-15 / +46	-15 / +46
Heizleistung	kW	🔥	11,20	14,00	16,00
Heizleistungsbereich (min.-max.)	kW	🔥	2,40 - 15,60	2,40 - 18,00	2,40 - 19,00
Leistungsaufnahme (min./nom./max.)	kW	🔥	0,53/2,76/4,42	0,53/3,66/5,71	0,53/4,57/6,96
Wirkungsgrad COP	W/W	🔥	4,06	3,83	3,50
Wirkungsgrad SCOP		🔥	4,14	3,94	3,93
Energieeffizienz-Klasse		🔥	A+	-	-
Betriebsbereich Außentemperatur (min.-max.)	°C	🔥	-20/ +15	-20/ +15	-20/ +15
Spannungsversorgung	V/Ph+N/Hz		380-415/3+N/50	380-415/3+N/50	380-415/3+N/50
Empfohlene Absicherung	A		3x 16	3x 16	3x 16
Setpreis inkl. RBC-AMT32E	€		4.725,-	4.925,-	5.510,-

INNENGERÄT			RAV-RM1101BTP-E	RAV-RM1401BTP-E	RAV-RM1601BTP-E
Luftmenge	m³/h		1260/1740/2100	1260/1740/2100	1500/1740/2100
Externe Statische Pressung	Pa		30/120	30/120	30 - 120
Schalldruckpegel (low/med/high)	dB(A)	❄️	33/36/40	33/36/40	33/36/40
Schalldruckpegel (low/med/high)	dB(A)	🔥	33/36/40	33/36/40	33/36/40
Abmessungen (HxBxT)	mm		275 x 1400 x 750	275 x 1400 x 750	275 x 1400 x 750
Gewicht	kg		40	40	40
Preis	€		1.430,-	1.480,-	1.605,-

AUSSENGERÄT			RAV-GP1101AT8-E	RAV-GP1401AT8-E	RAV-GP1601AT8-E
Schalldruckpegel (low/med/high)	dB(A)	❄️	49	51	51
Schalldruckpegel (low/med/high)	dB(A)	🔥	50	51	53
Leitungs-Ø Sauggas	mm (Zoll)		15,9 (5/8)	15,9 (5/8)	15,9 (5/8)
Leitungs-Ø Flüssigkeit	mm (Zoll)		9,5 (3/8)	9,5 (3/8)	9,5 (3/8)
Leitungslänge (min.)	m		5	5	5
Leitungslänge (max.)	m		75	75	75
Höhenunterschied (max.)	m		30	30	30
Kompressorart			Twin-Rotary	Twin-Rotary	Twin-Rotary
Kältemittel			R32	R32	R32
Kältemittelfüllmenge	kg		2,60	2,60	2,60
Abmessungen (HxBxT)	mm		1340 x 900 x 320	1340x 900 x 320	1340 x 900 x 320
Gewicht	kg		95	95	95
Preis	€		3.190,-	3.340,-	3.800,-

ZUBEHÖR	BESCHREIBUNG	PREIS €
RBC-AMT32E	Standard-Kabelfernbedienung	105,-
TCB-SF56C6BPE	Verbindungsflansch (2 x Ø 200 mm) RAV: Größe 5 / VRF: Größen 7 bis 18	130,-
TCB-SF80C6BPE	Verbindungsflansch (3 x Ø 200 mm) RAV: Größe 8 / VRF: Größen 24 bis 30	155,-
TCB-SF160C6BPE	Verbindungsflansch (4 x Ø 200 mm) RAV: Größen 11 bis 16 / VRF: Größen 36 bis 56	195,-
TCB-FF101URE2	Bundkragen-Flansch für Frischluftanschluss Ø 100 mm	65,-

Alle optionalen Steuerungsoptionen finden Sie ab Seite 80.

Hochdruck Kanalgerät Digital Inverter BIG

- Zur Kombination mit Digital Inverter BIG
- Justierbare externe statische Pressung bis zu 250 Pa
- Kondensatpumpe integriert (850 mm); für externe Frischluftzufuhr vorbereitet



INNENGERÄT AUSSENGERÄT			RAV-RM2241DTP-E RAV-GM2241AT8-E	RAV-RM2801DTP-E RAV-GM2801AT8-E
Kühlleistung	kW	❄	19,00	22,50
Kühlleistungsbereich (min.-max.)	kW	❄	4,60 - 22,40	4,60 - 27,00
Leistungsaufnahme (min./nom./max.)	kW	❄	1,27/5,86/9,05	1,27/7,98/11,87
Wirkungsgrad EER	W/W	❄	3,24	2,82
Wirkungsgrad SEER		❄	4,62	4,64
Energieeffizienz-Klasse		❄	-	-
Betriebsbereich Außentemperatur (min.-max.)	°C	❄	-15 / +46	-15 / +46
Heizleistung	kW	🔥	22,40	27,00
Heizleistungsbereich (min.-max.)	kW	🔥	4,60 - 25,00	4,60 - 31,50
Leistungsaufnahme (min./nom./max.)	kW	🔥	1,27/5,71/10,15	1,27/7,52/13,83
Wirkungsgrad COP	W/W	🔥	3,92	3,59
Wirkungsgrad SCOP		🔥	3,51	3,44
Energieeffizienz-Klasse		🔥	-	-
Betriebsbereich Außentemperatur (min.-max.)	°C	🔥	-20 / +15	-20 / +15
Spannungsversorgung	V/Ph+N/Hz		380-415/3+N/50	380-415/3+N/50
Empfohlene Absicherung	A		3x 20	3x 25
Setpreis inkl. RBC-AMT32E	€		9.805,-	10.575,-

INNENGERÄT			RAV-RM2241DTP-E	RAV-RM2801DTP-E
Luftmenge	m³/h		3800	4800
Externe Statische Pressung	Pa		50/150/250	50/150/250
Schalldruckpegel (low/med/high)	dB(A)	❄	36/40/44	38/42/46
Schalldruckpegel (low/med/high)	dB(A)	🔥	36/40/44	38/42/46
Abmessungen (HxBxT)	mm		448 x 1400 x 900	448 x 1400 x 900
Gewicht	kg		97	97
Preis	€		4.100,-	4.320,-

AUSSENGERÄT			RAV-GM2241AT8-E	RAV-GM2801AT8-E
Schalldruckpegel (low/med/high)	dB(A)	❄	58	61
Schalldruckpegel (low/med/high)	dB(A)	🔥	60	63
Leitungs-Ø Sauggas	mm (Zoll)		28,6 (1 1/8)	28,6 (1 1/8)
Leitungs-Ø Flüssigkeit	mm (Zoll)		12,7 (½)	12,7 (½)
Leitungslänge (min.)	m		5	5
Leitungslänge (max.)	m		60	60
Höhenunterschied (max.)	m		30	30
Kompressorart			Twin-Rotary	Twin-Rotary
Kältemittel			R32	R32
Kältemittelfüllmenge	kg		5,0	5,0
Abmessungen (HxBxT)	mm		1550 x 1010 x 370	1550 x 1010 x 370
Gewicht	kg		142	142
Preis	€		5.600,-	6.150,-

ZUBEHÖR	BESCHREIBUNG	PREIS €
RBC-AMT32E	Standard-Kabelfernbedienung	105,-
TCB-DP40DPE	Kondensathepumpe, RAV: 22 + 28 / VRF: 72 + 96	370,-
TCB-LK2801DP-E	Long Life Luftfilter Kit, passend für Modellgrößen RAV: 22 + 28 / VRF: 72 + 96	130,-

Standgerät

- Perfekte Luftzirkulation
- Plug & Play mit integrierter Komfort-Fernbedienung
- Integriertes Leak-Detection-System



Digital Inverter - Standgerät - 1-phasig

INNENGERÄT AUSSENGERÄT		RAV-RM561FT-ES RAV-GM561ATP-E	RAV-RM801FT-ES RAV-GM801ATP-E	RAV-RM1101FT-ES RAV-GM1101ATP-E	RAV-RM1401FT-ES RAV-GM1401ATP-E	RAV-RM1601FT-ES RAV-GM1601ATP-E
Kühlleistung	kW ❄️	5,00	6,70	9,50	12,10	14,0
Kühlleistungsbereich (min.-max.)	kW ❄️	1,50 - 5,60	1,50 - 7,40	3,00 - 11,20	3,00 - 13,20	3,0 - 16,0
Leistungsaufnahme (min./nom./max.)	kW ❄️	-/1,79/-	-/3,18/-	-/3,06/-	-/4,71/-	-
Wirkungsgrad EER	W/W ❄️	2,79	2,11	3,10	2,57	-
Wirkungsgrad SEER	❄️	5,15	4,89	5,16	4,86	-
Energieeffizienz-Klasse	❄️	A	B	A	-	-
Betriebsbereich Außentemperatur (min.-max.)	°C ❄️	-15 / +46	-15 / +46	-15 / +46	-15 / +46	-15 / +46
Heizleistung	kW 🔥	5,30	7,70	11,20	13,00	16,0
Heizleistungsbereich (min.-max.)	kW 🔥	1,50 - 6,30	1,50 - 9,00	3,00 - 13,00	3,00 - 16,00	3,0 - 18,0
Leistungsaufnahme (min./nom./max.)	kW 🔥	-/1,72/-	-/3,20/-	-/3,19/-	-/4,01/-	-
Wirkungsgrad COP	W/W 🔥	3,08	2,41	3,51	3,24	-
Wirkungsgrad SCOP	🔥	4,00	3,81	3,92	3,90	-
Energieeffizienz-Klasse	🔥	A+	A	A	-	-
Betriebsbereich Außentemperatur (min.-max.)	°C 🔥	-15 / +15	-15 / +15	-15 / +15	-15 / +15	-15 / +15
Spannungsversorgung	V/Ph+N/Hz	220-240/1/50	220-240/1/50	220-240/1/50	220-240/1/50	220-240/1/50
Empfohlene Absicherung	A	16	16	25	25	-
Setpreis	€	3.435,-	3.925,-	4.685,-	4.915,-	5.780,-

INNENGERÄT		RAV-RM561FT-ES	RAV-RM801FT-ES	RAV-RM1101FT-ES	RAV-RM1401FT-ES	RAV-RM1601FT-ES
Luftmenge	m³/h	600/820	640/930	1190/1660	1350/1760	1350/1760
Schalldruckpegel (low/med/high)	dB(A) ❄️	38/42/46	41/45/50	41/46/51	45/48/53	45/48/53
Schalldruckpegel (low/med/high)	dB(A) 🔥	38/42/46	41/45/50	41/46/51	45/48/53	45/48/53
Abmessungen (HxBxT)	mm	1750 x 600 x 210	1750 x 600 x 210	1750 x 600 x 390	1750 x 600 x 390	1750 x 600 x 390
Gewicht	kg	44	45	59	59	59
Preis	€	2.100,-	2.215,-	2.440,-	2.490,-	2.530,-

AUSSENGERÄT		RAV-GM561ATP-E	RAV-GM801ATP-E	RAV-GM1101ATP-E	RAV-GM1401ATP-E	RAV-GM1601ATP-E
Schalldruckpegel (low/med/high)	dB(A) ❄️	46	48	54	55	-
Schalldruckpegel (low/med/high)	dB(A) 🔥	48	52	57	57	-
Leitungs-Ø Sauggas	mm (Zoll)	12,7 (½)	15,9 (5/8)	15,9 (¾)	15,9 (¾)	15,9 (5/8)
Leitungs-Ø Flüssigkeit	mm (Zoll)	6,4 (¼)	9,5 (3/8)	9,5 (3/8)	9,5 (3/8)	9,5 (3/8)
Leitungslänge (min.)	m	5	5	5	5	5
Leitungslänge (max.)	m	30	30	50	50	50
Höhenunterschied (max.)	m	30	30	30	30	30
Kompressortyp		Twin-Rotary	Twin-Rotary	Twin-Rotary	Twin-Rotary	Twin-Rotary
Kältemittel		R32	R32	R32	R32	R32
Kältemittelfüllmenge	kg	0,9	1,3	2,1	2,1	-
Abmessungen (HxBxT)	mm	550 x 780 x 290	550 x 780 x 290	890 x 900 x 320	890 x 900 x 320	1340 x 900 x 320
Gewicht	kg	40	44	68	68	95
Preis	€	1.335,-	1.710,-	2.245,-	2.425,-	3.250,-

Digital Inverter - Standgerät - 3-phasig

INNENGERÄT AUSSENGERÄT			RAV-RM1101FT-ES RAV-GM1101AT8P-E	RAV-RM1401FT-ES RAV-GM1401AT8P-E	RAV-RM1601FT-ES RAV-GM1601AT8P-E
Kühlleistung	kW	❄️	9,50	12,10	14,0
Kühlleistungsbereich (min.-max.)	kW	❄️	3,00 - 11,20	3,00 - 13,20	3,0 - 16,0
Leistungsaufnahme (min./nom./max.)	kW	❄️	- /3,06/ -	- /4,71/ -	-
Wirkungsgrad EER	W/W	❄️	3,10	2,57	-
Wirkungsgrad SEER		❄️	5,16	4,86	-
Energieeffizienz-Klasse		❄️	A	-	-
Betriebsbereich Außentemperatur (min.-max.)	°C	❄️	-15 / +46	-15 / +46	-15 / +46
Heizleistung	kW	🔥	11,20	13,00	16,0
Heizleistungsbereich (min.-max.)	kW	🔥	3,00 - 13,00	3,00 - 16,00	3,0 - 18,0
Leistungsaufnahme (min./nom./max.)	kW	🔥	- /3,19/ -	- /4,01/ -	-
Wirkungsgrad COP	W/W	🔥	3,51	3,24	-
Wirkungsgrad SCOP		🔥	3,92	3,90	-
Energieeffizienz-Klasse		🔥	A	-	-
Betriebsbereich Außentemperatur (min.-max.)	°C	🔥	-15 / +15	-15 / +15	-15 / +15
Spannungsversorgung	V/Ph+N/Hz		380-415/3+N/50	380-415/3+N/50	380-415/3+N/50
Empfohlene Absicherung	A		3x 16	3x 16	-
Setpreis	€		4.890,-	5.110,-	6.250,-

INNENGERÄT			RAV-RM1101FT-ES	RAV-RM1401FT-ES	RAV-RM1601FT-ES
Luftmenge	m³/h		1190/1660	1350/1760	1350/1760
Schalldruckpegel (low/med/high)	dB(A)	❄️	41/46/51	45/48/53	45/48/53
Schalldruckpegel (low/med/high)	dB(A)	🔥	41/46/51	45/48/53	45/48/53
Abmessungen (HxBxT)	mm		1750 x 600 x 390	1750 x 600 x 390	1750 x 600 x 390
Gewicht	kg		59	59	59
Preis	€		2.440,-	2.490,-	2.530,-

AUSSENGERÄT			RAV-GM1101AT8P-E	RAV-GM1401AT8P-E	RAV-GM1601AT8P-E
Schalldruckpegel (low/med/high)	dB(A)	❄️	54	55	-
Schalldruckpegel (low/med/high)	dB(A)	🔥	57	57	-
Leitungs-Ø Sauggas	mm (Zoll)		15,9 (5/8)	15,9 (5/8)	15,9 (5/8)
Leitungs-Ø Flüssigkeit	mm (Zoll)		9,5 (3/8)	9,5 (3/8)	9,5 (3/8)
Leitungslänge (min.)	m		5	5	5
Leitungslänge (max.)	m		50	50	50
Höhenunterschied (max.)	m		30	30	30
Kompressortyp			Twin-Rotary	Twin-Rotary	Twin-Rotary
Kältemittel			R32	R32	R32
Kältemittelfüllmenge	kg		2,1	2,1	-
Abmessungen (HxBxT)	mm		890 x 900 x 320	890 x 900 x 320	1340 x 900 x 320
Gewicht	kg		68	69	94
Preis	€		2.450,-	2.620,-	3.720,-

Super Digital Inverter - Standgerät

			1-phasig				3-phasig		
INNENGERÄT AUSSENGERÄT			RAV-RM561FT-ES RAV-GP561ATP-E	RAV-RM801FT-ES RAV-GP801AT-E	RAV-RM1101FT-ES RAV-GP1101AT-E	RAV-RM1401FT-ES RAV-GP1401AT-E	RAV-RM1101FT-ES RAV-GP1101AT8-E	RAV-RM1401FT-ES RAV-GP1401AT8-E	RAV-RM1601FT-ES RAV-GP1601AT8-E
Kühlleistung	kW	❄️	5,00	7,10	10,00	12,50	10,00	12,50	14,00
Kühlleistungsbereich (min.-max.)	kW	❄️	1,20 - 5,60	1,90 - 8,00	3,10 - 12,00	3,10 - 14,00	2,60 - 12,00	2,60 - 14,00	2,60 - 16,00
Leistungsaufnahme (min./nom./max.)	kW	❄️	-/1,42/-	-/2,04/-	-/2,39/-	-/3,52/-	0,66/2,46/4,10	0,66/3,61/4,91	0,66/4,39/6,50
Wirkungsgrad EER	W/W	❄️	3,51	3,48	4,18	3,55	4,07	3,46	3,19
Wirkungsgrad SEER		❄️	5,75	6,24	6,67	6,10	5,86	5,65	5,55
Energieeffizienz-Klasse		❄️	A+	A++	A++	-	A+	-	-
Betriebsbereich Außentemperatur (min.-max.)	°C	❄️	-15 / +52	-15 / +52	-15 / +52	-15 / +52	-15 / +46	-15 / +46	-15 / +46
Heizleistung	kW	🔥	5,60	5,60	8,00	11,20	12,50	14,00	16,00
Heizleistungsbereich (min.-max.)	kW	🔥	0,90 - 7,00	1,30 - 11,30	2,60 - 13,00	2,60 - 16,50	2,40 - 14,00	2,40 - 18,00	2,40 - 19,00
Leistungsaufnahme (min./nom./max.)	kW	🔥	-/1,65/-	-/2,37/-	-/2,76/-	-/3,97/-	0,53/3,09/4,80	0,53/3,81/5,95	0,53/4,83/6,96
Wirkungsgrad COP	W/W	🔥	3,39	3,38	4,06	3,53	4,04	3,67	3,31
Wirkungsgrad SCOP		🔥	4,20	4,41	4,37	4,35	4,00	4,00	3,96
Energieeffizienz-Klasse		🔥	A+	A+	A+	-	A+	-	-
Betriebsbereich Außentemperatur (min.-max.)	°C	🔥	-27 / +15	-27 / +15	-27 / +15	-27 / +15	-20 / +15	-20 / +15	-20 / +15
Spannungsversorgung	V/Ph+N/Hz		220-240/1/50	220-240/1/50	220-240/1/50	220-240/1/50	380-415/3+N/50	380-415/3+N/50	380-415/3+N/50
Empfohlene Absicherung	A		16	20	25	25	3x 16	3x 16	3x 16
Setpreis	€		3.970,-	4.535,-	5.700,-	6.090,-	5.630,-	5.830,-	6.330,-

INNENGERÄT		RAV-RM561FT-ES	RAV-RM801FT-ES	RAV-RM1101FT-ES	RAV-RM1401FT-ES	RAV-RM1101FT-ES	RAV-RM1401FT-ES	RAV-RM1601FT-ES
Luftmenge	m³/h	600/820	640/930	1190/1660	1350/1760	1190/1660	1350/1760	1350/1760
Schalldruckpegel (low/med/high)	dB(A)	❄️ 38/42/46	41/45/50	41/46/51	45/48/53	41/46/51	45/48/53	45/48/53
Schalldruckpegel (low/med/high)	dB(A)	🔥 38/42/46	41/45/50	41/46/51	45/48/53	41/46/51	45/48/53	45/48/53
Abmessungen (HxBxT)	mm	1750 x 600 x 210	1750 x 600 x 210	1750 x 600 x 390	1750 x 600 x 390	1750 x 600 x 390	1750 x 600 x 390	1750 x 600 x 390
Gewicht	kg	44	45	59	59	59	59	59
Preis	€	2.100,-	2.215,-	2.440,-	2.490,-	2.440,-	2.490,-	2.530,-

AUSSENGERÄT		RAV-GP561ATP-E	RAV-GP801AT-E	RAV-GP1101AT-E	RAV-GP1401AT-E	RAV-GP1101AT8-E	RAV-GP1401AT8-E	RAV-GP1601AT8-E
Schalldruckpegel (low/med/high)	dB(A)	❄️ 46	46	49	50	49	51	51
Schalldruckpegel (low/med/high)	dB(A)	🔥 48	48	50	51	50	52	53
Leitungs-Ø Sauggas	mm (Zoll)	12,7 (½)	15,9 (5/8)	15,9 (¾)	15,9 (¾)	15,9 (¾)	15,9 (5/8)	15,9 (5/8)
Leitungs-Ø Flüssigkeit	mm (Zoll)	6,4 (¼)	9,5 (3/8)	9,5 (3/8)	9,5 (3/8)	9,5 (3/8)	9,5 (3/8)	9,5 (3/8)
Leitungslänge (min.)	m	5	5	5	5	5	5	5
Leitungslänge (max.)	m	50	50	75	75	75	75	75
Höhenunterschied (max.)	m	30	30	30	30	30	30	30
Kompressortyp		Twin-Rotary	Twin-Rotary	Twin-Rotary	Twin-Rotary	Twin-Rotary	Twin-Rotary	Twin-Rotary
Kältemittel		R32	R32	R32	R32	R32	R32	R32
Kältemittelfüllmenge	kg	1,35	1,90	3,10	3,10	2,60	2,60	2,60
Abmessungen (HxBxT)	mm	630 x 799 x 299	1050 x 1010 x 370	1550 x 1010 x 370	1550 x 1010 x 370	1340 x 900 x 320	1340 x 900 x 320	1340 x 900 x 320
Gewicht	kg	45	74	104	104	95	95	95
Preis	€	1.870,-	2.320,-	3.260,-	3.600,-	3.190,-	3.340,-	3.800,-

ZUBEHÖR	BESCHREIBUNG	INKLUDIERT	PREIS €
Fernbedienung	Infrarot-Fernbedienung beige packt	✓	

Lüftungskit Abluft-Temperatursteuerung RAV-DXC010

RAV DX- Interface zur Anbindung einer TOSHIBA Wärmepumpe an ein externes DX-Register, bestehend aus Schaltschrank und allen notwendigen Sensoren.



Kompatibel mit Außengeräten der Produktlinien:

- Digital Inverter
- Super Digital Inverter
- Digital Inverter BIG

Zulufttemperatur-Einsatzgrenzen:

- Kühlmodus: „Air On“ Temp.: Min. 15 °CWB (18 °CDB) / Max. 24 °CWB (32 °CDB)
- Heizmodus: „Air On“ Temp.: Min. 15 °CDB / Max. 28 °CD

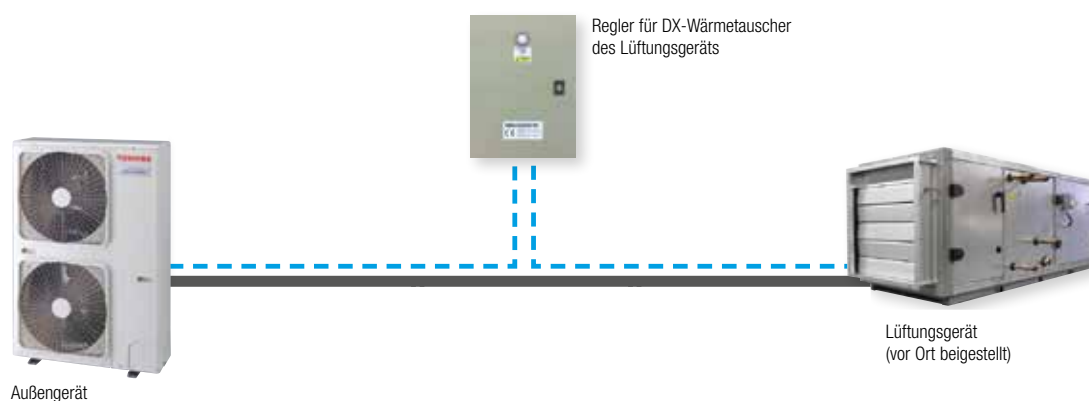

Lüftungskit 0-10 V Leistungssteuerung RBC-DXC031



Das RAV/VRF-DX-Interface ermöglicht die Leistungssteuerung einer TOSHIBA Wärmepumpe mit externem DX-Register durch ein 0-10V Signal der vorhandenen Gebäudeleittechnik.

Kompatibel mit Außengeräten der Produktlinien:

- Digital Inverter
- Super Digital Inverter
- VRF - SMMS-e (nur mit 8 & 10 PS)
- Digital Inverter BIG

Funktionen

- Der Controller kann per DIP-Switch für RAV oder VRF konfiguriert werden
- RAV-Systeme verwenden das im Außengerät eingebaute Puls-Modulationsventil; hier ist kein weiteres Zubehör erforderlich
- Am Register wird kein TA Sensor benötigt
- Analoger Eingang für Leistungsanforderung (0-10 Volt Signal)
- Digitale Eingänge für Ein/Aus, Betriebsart, Sperren der Fernbedienung sowie digitale Ausgänge für Fehler- und Alarmmeldungen, Abtaugung, Lüftermotor, etc.

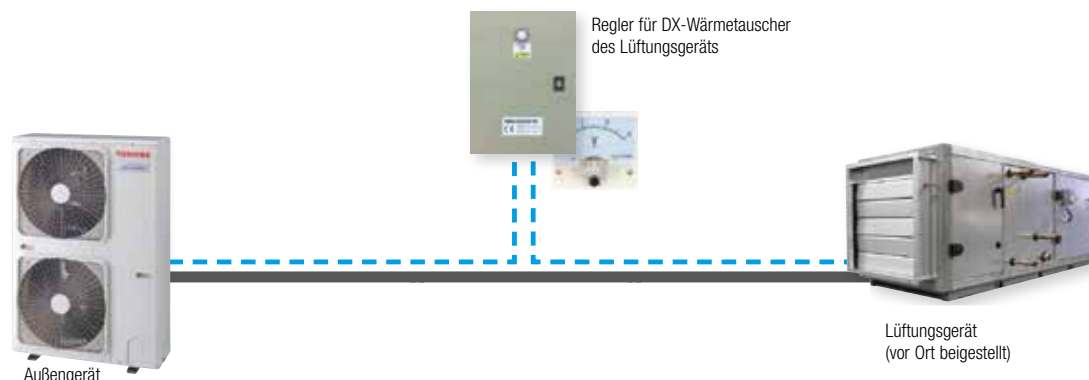

Leistungsdaten für Lüftungskits

- Direktverdampfungs-Kit mit PC Board, Trafo und Klemmleisten
- Fernbedienung erforderlich
- In Verbindung mit Lüftungsanlagen und Torluftschleier anwendbar
- In zwei verschiedenen Versionen für Ablufttemperatursteuerung oder 0-10 V Steuerung erhältlich



MODELL		KÄLTEMITTEL	KÜHLEISTUNG MIN.-MAX. (kW)	HEIZLEISTUNG MIN.-MAX. (kW)	LUFTMENGE STANDARD (m3/h)	VOLUMEN DX-REGISTER (dm3)
DI	RAV-GM301ATP-E	R32	0,90 - 3,00	0,80 - 4,50	570	0,5 - 0,7
DI	RAV-GM401ATP-E	R32	0,90 - 4,00	0,80 - 5,00	610	0,5 - 0,7
DI	RAV-GM561ATP-E	R32	1,50 - 5,60	1,50 - 6,30	900	0,8 - 1,1
SDI	RAV-GP561ATP-E	R32	1,20 - 5,60	0,90 - 7,40	900	0,8 - 1,1
DI	RAV-GM801ATP-E	R32	1,50 - 7,40	1,50 - 9,00	1320	1,0 - 1,4
SDI	RAV-GP801AT-E	R32	1,90 - 8,00	1,30 - 11,30	1320	1,0 - 1,4
DI	RAV-GM1101ATP/AT8P-E	R32	3,00 - 11,20	3,00 - 11,20	1600	1,5 - 2,1
SDI	RAV-GP1101AT/AT8-E	R32	3,10 - 12,00	2,60 - 13,00	1600	1,5 - 2,1
DI	RAV-GM1401ATP/AT8P-E	R32	3,00 - 13,20	3,00 - 16,00	2100	1,7 - 2,7
SDI	RAV-GP1401AT/AT8-E	R32	3,10 - 14,00	2,60 - 16,50	2100	1,7 - 2,7
SDI	RAV-GP1601AT8-E	R32	2,60 - 16,00	2,40 - 19,00	2720	1,7 - 3,2
DI BIG	RAV-GM2241AT8-E	R32	9,80 - 22,40	9,80 - 25,00	3600	3,0 - 4,2
DI BIG	RAV-GM2801AT8-E	R32	9,80 - 27,00	9,80 - 31,50	4200	3,0 - 5,4
DI	RAV-SM1104ATP/AT8P-E	R410A	3,00 - 11,20	3,00 - 13,00	1600	1,5 - 2,1
DI	RAV-SM1404ATP/AT8P-E	R410A	3,00 - 13,20	3,00 - 16,00	2100	1,7 - 2,7
DI	RAV-SM1603AT-E1	R410A	2,60 - 16,00	2,40 - 19,00	2720	1,7 - 3,2
DI BIG	RAV-SM2246AT8-E	R410A	9,80 - 22,40	9,80 - 25,00	3600	3,0 - 4,2
DI BIG	RAV-SM2806AT8-E	R410A	9,80 - 27,00	9,80 - 31,50	4200	3,0 - 5,4

DI: Digital Inverter SDI: Super Digital Inverter

TYPE	Spannungsversorgung	Abmessungen (HxBxT)	Gewicht	Preis
	V/Ph+N/Hz	mm	kg	
RAV-DXC010	220-240/1N/50	400 x 300 x 150	8	1.200,-
RBC-DXC031	220-240/1/50	400 x 300 x 150	8	1.290,-

Zulufttemperatur-Einsatzgrenzen

Kühlmodus: „Air ON“ Temp.: Min. 15 °CWB (18°CDB) / Max. 24 °CWB (32 °CDB) Heizmodus: „Air ON“ Temp.: Min. 15 °CDB / Max. 28 °CDB
Das Rohrvolumen des DX-Wärmetauschers ist gemäß Installation Manual auszulegen; Über-/Unterschreitungen von +/- 10% sind zulässig.

Außengeräte R410A für Lüftungskits



AUSSENGERÄT		RAV-SM1104ATP-E	RAV-SM1404ATP-E	RAV-SM1603AT-E1	RAV-SM1104AT8P-E	RAV-SM1404AT8P-E	RAV-SM2246AT8-E	RAV-SM2806AT8-E
Kühlleistung	kW ❄️	10,00	12,00	14,00	10,00	12,00	19,40	22,50
Heizleistung	kW 🔥	11,20	12,80	16,00	11,20	12,80	22,40	27,00
Schalldruckpegel (low/med/high)	dB(A) ❄️	53	54	51	53	54	58	61
Schalldruckpegel (low/med/high)	dB(A) 🔥	54	55	53	54	55	60	63
Leitungs-Ø Sauggas	mm (Zoll)	15,9 (5/8)	15,9 (5/8)	15,9 (5/8)	15,9 (5/8)	15,9 (5/8)	28,6 (1 1/8)	28,6 (1 1/8)
Leitungs-Ø Flüssigkeit	mm (Zoll)	9,5 (3/8)	9,5 (3/8)	9,5 (3/8)	9,5 (3/8)	9,5 (3/8)	12,7 (½)	12,7 (½)
Leitungslänge (min.)	m	5	5	5	5	5	5	5
Leitungslänge (max.)	m	50	50	50	50	50	100	100
Höhenunterschied (max.)	m	30	30	30	30	30	30	30
Kompressorart		Twin-Rotary	Twin-Rotary	Twin-Rotary	Twin-Rotary	Twin-Rotary	Twin-Rotary	Twin-Rotary
Spannungsversorgung	V/Ph+N/Hz	220-240/1N/50	220-240/1N/50	220-240/1N/50	380-415/3N/50	380-415/3N/50	380-415/3N/50	380-415/3N/50
Empfohlene Absicherung	A	20	25	25	3x 16	3x 16	3x 20	3x 25
Kältemittel		R410A	R410A	R410A	R410A	R410A	R410A	R410A
Kältemittelfüllmenge	kg	2,80	2,80	3,10	2,80	2,80	5,90	5,90
Abmessungen (HxBxT)	mm	890 x 900 x 320	890 x 900 x 320	1340 x 900 x 320	890 x 900 x 320	890 x 900 x 320	1550 x 1010 x 370	1550 x 1010 x 370
Gewicht	kg	68	68	99	69	69	142	142
Preis	€	2.395,-	2.550,-	3.630,-	2.585,-	2.760,-	5.250,-	5.750,-

BUSINESS / RAV

RAV Splitlösungen für eine Temperaturzone

- Preiswerte Multilösungen für eine Temperaturzone
- Twin, Triple und Double Twin Split-Kombinationen mit bis zu vier Innengeräten
- Innengerätetypen müssen für Multilösungen ident sein (gleiche Bauweise und Leistung)

Abzweiger Bausätze für Multi Installationen

DIGITAL INVERTER BIG

ZUBEHÖR	BESCHREIBUNG	PREIS €
RBC-TWP101E	Abzweiger für Twin Kit - 22,40 und 28,00 kW	240,-
RBC-TRP100E	Abzweiger für Triple Kit - DI Big 22,40 + 28,00 kW / DI+SDI 16,00 kW	330,-
RBC-DTWP101E	Abzweiger für Double Twin Kit - 22,40 und 28,00 kW	335,-

DIGITAL INVERTER / SUPER DIGITAL INVERTER

ZUBEHÖR	BESCHREIBUNG	PREIS €
RBC-TWP30E2	Abzweiger für Twin Kit - 11,20 kW	110,-
RBC-TWP50E2	Abzweiger für Twin Kit - 14,00 kW	115,-
RBC-TRP100E	Abzweiger für Triple Kit - DI Big 22,40 + 28,00 kW / DI+SDI 16,00 kW	330,-



TWIN

Digital- / Super-Digital Inverter

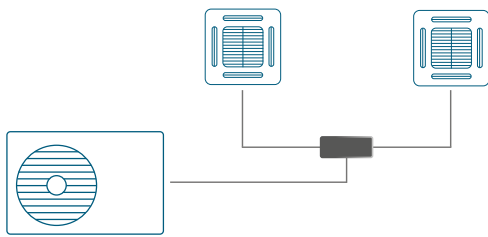

Kombinationsmöglichkeiten (Modell)*

AUSSENGERÄT	INNENGERÄT	ABZWEIG-KIT
11,2	5,6 + 5,6	RBC-TWP30E2
14,0	8,0 + 8,0	RBC-TWP50E2

TRIPLE

Digital- / Super-Digital Inverter

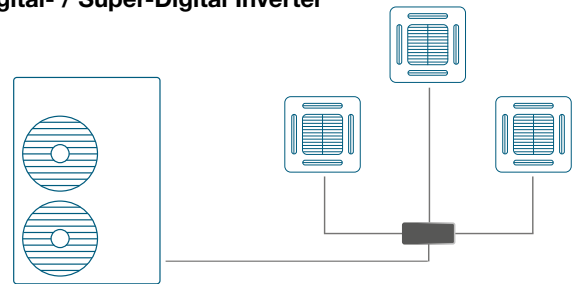

Kombinationsmöglichkeiten (Modell)*

AUSSENGERÄT	INNENGERÄT	ABZWEIG-KIT
16	5,6 + 5,6 + 5,6	RBC-TRP100E

TWIN

Digital Inverter BIG

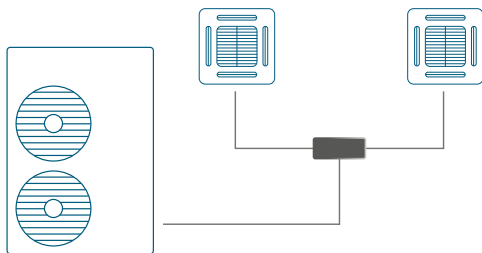

Kombinationsmöglichkeiten (Modell)*

AUSSENGERÄT	INNENGERÄT	ABZWEIG-KIT
22,4	11,2 + 11,2	RBC-TWP101E
28,0	14,0 + 14,0	RBC-TWP101E

TRIPLE

Digital Inverter BIG

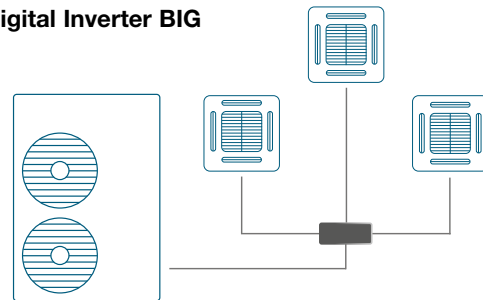

Kombinationsmöglichkeiten (Modell)*

AUSSENGERÄT	INNENGERÄT	ABZWEIG-KIT
22,4	8,0 + 8,0 + 8,0	RBC-TRP100E
28,0	8,0 + 8,0 + 8,0	RBC-TRP100E

DOUBLE-TWIN

Digital Inverter BIG

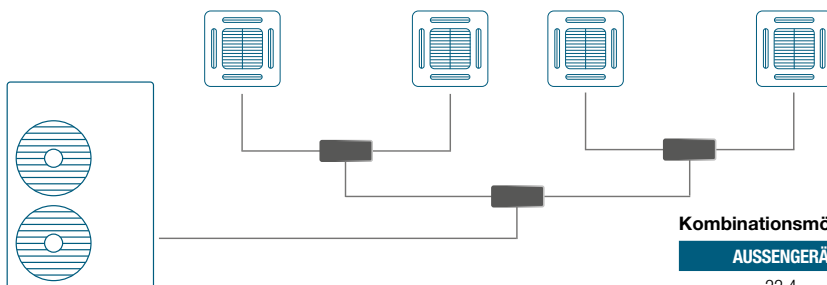

Kombinationsmöglichkeiten (Modell)*

AUSSENGERÄT	INNENGERÄT	ABZWEIG-KIT
22,4	5,6 + 5,6 + 5,6 + 5,6	RBC-DTWP101E
28,0	8,0 + 8,0 + 8,0 + 8,0	RBC-DTWP101E

Auszüge - die vollständigen Kombinationen, Daten und Werte entnehmen Sie bitte den entsprechenden Datenblättern.

Torluftschleier

- Heizbetrieb oder effiziente Luftschleuse für Eingangsbereiche
- Kompatibel zu Digital & Super Digital Inverter
- Keine Lagerware - Lieferzeit auf Anfrage
- Kombinierbare Außengeräte auf Anfrage



FREIHÄNGENDES GERÄT

INNENGERÄT		RAV-CT101CH-M	RAV-CT101CH-L	RAV-CT151CH-M	RAV-CT151CH-L	RAV-CT201CH-M	RAV-CT201CH-L	RAV-CT251CH-M	RAV-CT251CH-L
Heizleistung	kW	8,00	8,00	11,20	11,20	14,00	14,00	16,00	16,00
Luftmenge	m³/h	1600	2210	2400	2950	3200	4420	4000	5160
Leistungsaufnahme (min./nom./max.)	kW	0,35	0,53	0,53	0,70	0,70	1,05	0,88	1,23
Schalldruckpegel (low/med/high)	dB(A)	54	55	55	56	56	57	57	58
Gewicht	kg	48	51	77	80	101	107	132	138
Abmessungen (HxBxT)	mm	260 x 1210 x 490	260 x 1210 x 490	260 x 1710 x 490	260 x 1710 x 490	260 x 2210 x 490	260 x 2210 x 490	260 x 2710 x 490	260 x 2710 x 490
Preis	€	7.910,-	8.230,-	9.260,-	9.550,-	10.410,-	11.720,-	11.760,-	12.910,-

KASSETTengerät

INNENGERÄT		RAV-CT101UH-M	RAV-CT101UH-L	RAV-CT151UH-M	RAV-CT151UH-L	RAV-CT201UH-M	RAV-CT201UH-L	RAV-CT251UH-M	RAV-CT251UH-L
Heizleistung	kW	8,00	8,00	11,20	11,20	14,00	14,00	16,00	16,00
Luftmenge	m³/h	1600	2210	2400	2950	3200	4420	4000	5160
Leistungsaufnahme (min./nom./max.)	kW	0,35	0,53	0,53	0,70	0,70	1,05	0,88	1,23
Schalldruckpegel (low/med/high)	dB(A)	54	55	55	56	56	57	57	58
Gewicht	kg	40	43	95	98	99	105	120	126
Abmessungen (HxBxT)	mm	260 x 1050 x 780	260 x 1050 x 780	260 x 1550 x 780	260 x 1550 x 780	260 x 2050 x 780	260 x 2050 x 780	260 x 2550 x 780	260 x 2550 x 780
Preis	€	8.320,-	8.680,-	9.330,-	9.840,-	10.550,-	11.790,-	12.550,-	13.760,-



EINBAUGERÄT

INNENGERÄT		RAV-CT101BH-M	RAV-CT101BH-L	RAV-CT151BH-M	RAV-CT151BH-L	RAV-CT201BH-M	RAV-CT201BH-L	RAV-CT251BH-M	RAV-CT251BH-L
Heizleistung	kW	8,00	8,00	11,20	11,20	14,00	14,00	16,00	16,00
Luftmenge	m³/h	1600	2210	2400	2950	3200	4420	4000	5160
Leistungsaufnahme (min./nom./max.)	kW	0,35	0,53	0,53	0,70	0,70	1,05	0,88	1,23
Schalldruckpegel (low/med/high)	dB(A)	54	55	55	56	56	57	57	58
Gewicht	kg	71	74	105	108	129	135	170	176
Abmessungen (HxBxT)	mm	405-485 x 1105 x 720	405-485 x 1105 x 720	405-485 x 1605 x 720	405-485 x 1605 x 720	405-485 x 2105 x 720	405-485 x 2105 x 720	405-485 x 2605 x 720	405-485 x 2605 x 720
Preis	€	8.730,-	9.000,-	10.350,-	10.550,-	11.700,-	12.580,-	13.160,-	14.200,-



Digital Inverter

- Kompakt – langlebig – effizient
- Betriebsbereich von -15°C bis +46°C
- Leitungslängen bis 50 m



Digital Inverter - 1-phasig

AUSSENGERÄT		RAV-GM301ATP-E	RAV-GM401ATP-E	RAV-GM561ATP-E	RAV-GM801ATP-E
Kühlleistung	kW ❄️	2,50	3,60	5,00	6,70
Heizleistung	kW 🔥	3,40	4,00	5,30	7,70
Schalldruckpegel (low/med/high)	dB(A) ❄️	46	49	46	48
Schalldruckpegel (low/med/high)	dB(A) 🔥	47	50	48	52
Leitungs-Ø Sauggas	mm (Zoll)	9,5 (3/8)	12,7 (½)	12,7 (½)	15,9 (5/8)
Leitungs-Ø Flüssigkeit	mm (Zoll)	6,3 (¼)	6,3 (¼)	6,3 (¼)	9,5 (3/8)
Leitungslänge (min.)	m	2	2	5	5
Leitungslänge (max.)	m	20	20	30	30
Höhenunterschied (max.)	m	10	10	30	30
Kompressorart		Twin-Rotary	Twin-Rotary	Twin-Rotary	Twin-Rotary
Spannungsversorgung	V/Ph+N/Hz	220-240/1N/50	220-240/1N/50	220-240/1N/50	220-240/1N/50
Empfohlene Absicherung	A	10	10	16	16
Kältemittel		R32	R32	R32	R32
Kältemittelfüllmenge	kg	0,60	0,90	0,90	1,30
Abmessungen (HxBxT)	mm	550 x 780 x 290	550 x 780 x 290	550 x 780 x 290	550 x 780 x 290
Gewicht	kg	33	39	40	44
Preis	€	955,-	1.175,-	1.335,-	1.710,-

Digital Inverter - 1-phasig

AUSSENGERÄT		RAV-GM901ATP-E	RAV-GM1101ATP-E	RAV-GM1401ATP-E	RAV-GM1601ATP-E
Kühlleistung	kW ❄️	8,00	10,00	12,00	14,00
Heizleistung	kW 🔥	9,00	11,20	14,00	16,00
Schalldruckpegel (low/med/high)	dB(A) ❄️	51	54	55	53
Schalldruckpegel (low/med/high)	dB(A) 🔥	55	57	57	55
Leitungs-Ø Sauggas	mm (Zoll)	15,9 (5/8)	15,9 (5/8)	15,9 (5/8)	15,9 (5/8)
Leitungs-Ø Flüssigkeit	mm (Zoll)	9,5 (3/8)	9,5 (3/8)	9,5 (3/8)	9,5 (3/8)
Leitungslänge (min.)	m	5	5	5	5
Leitungslänge (max.)	m	50	50	50	50
Höhenunterschied (max.)	m	30	30	30	30
Kompressorart		Twin-Rotary	Twin-Rotary	Twin-Rotary	Twin-Rotary
Spannungsversorgung	V/Ph+N/Hz	220-240/1N/50	220-240/1N/50	220-240/1N/50	220-240/1N/50
Empfohlene Absicherung	A	-	25	25	-
Kältemittel		R32	R32	R32	R32
Kältemittelfüllmenge	kg	-	2,1	2,1	-
Abmessungen (HxBxT)	mm	630 x 800 x 300	890 x 900 x 320	890 x 900 x 320	1340 x 900 x 320
Gewicht	kg	47	68	68	95
Preis	€	1.890,-	2.245,-	2.425,-	3.250,-

Digital Inverter - 3-phasig

AUSSENGERÄT		RAV-GM1101AT8P-E	RAV-GM1401AT8P-E	RAV-GM1601AT8P-E
Kühlleistung	kW ❄️	10,00	12,00	14,00
Heizleistung	kW 🔥	11,20	14,00	16,00
Schalldruckpegel (low/med/high)	dB(A) ❄️	54	55	53
Schalldruckpegel (low/med/high)	dB(A) 🔥	57	57	55
Leitungs-Ø Sauggas	mm (Zoll)	15,9 (5/8)	15,9 (5/8)	15,9 (5/8)
Leitungs-Ø Flüssigkeit	mm (Zoll)	9,5 (3/8)	9,5 (3/8)	9,5 (3/8)
Leitungslänge (min.)	m	5	5	5
Leitungslänge (max.)	m	50	50	50
Höhenunterschied (max.)	m	30	30	30
Kompressortyp		Twin-Rotary	Twin-Rotary	Twin-Rotary
Spannungsversorgung	V/Ph+N/Hz	380-415/3N/50	380-415/3N/50	380-415/3N/50
Empfohlene Absicherung	A	3 x 16	3 x 16	-
Kältemittel		R32	R32	R32
Kältemittelfüllmenge	kg	2,10	2,10	-
Abmessungen (HxBxT)	mm	890 x 900 x 320	890 x 900 x 320	1340 x 900 x 320
Gewicht	kg	69	69	94
Preis	€	2.450,-	2.620,-	3.720,-

Super Digital Inverter

- Kompakt – langlebig – hocheffizient
- Betriebsbereich von -27°C bis +52°C
- Leitungslängen bis 75 m



Super Digital Inverter - 1-phasig

AUSSENGERÄT		RAV-GP561ATP-E	RAV-GP801AT-E	RAV-GP1101AT-E	RAV-GP1401AT-E
Kühlleistung	kW ❄️	5,30	7,10	10,00	12,50
Heizleistung	kW 🔥	5,60	8,00	11,20	14,00
Schalldruckpegel (low/med/high)	dB(A) ❄️	46	46	49	50
Schalldruckpegel (low/med/high)	dB(A) 🔥	48	48	50	51
Leitungs-Ø Sauggas	mm (Zoll)	12,7 (½)	15,9 (5/8)	15,9 (5/8)	15,9 (5/8)
Leitungs-Ø Flüssigkeit	mm (Zoll)	6,3 (¼)	9,5 (3/8)	9,5 (3/8)	9,5 (3/8)
Leitungslänge (min.)	m	5	5	5	5
Leitungslänge (max.)	m	50	50	75	75
Höhenunterschied (max.)	m	30	30	30	30
Kompressorart		Twin-Rotary	Twin-Rotary	Twin-Rotary	Twin-Rotary
Spannungsversorgung	V/Ph+N/Hz	220-240/1N/50	220-240/1N/50	220-240/1N/50	220-240/1N/50
Empfohlene Absicherung	A	16	16	20	25
Kältemittel		R32	R32	R32	R32
Kältemittelfüllmenge	kg	1,35	1,90	3,10	3,10
Abmessungen (HxBxT)	mm	630 x 799 x 299	1050 x 1010 x 370	1550 x 1010 x 370	1550 x 1010 x 370
Gewicht	kg	45	74	104	104
Preis	€	1.870,-	2.320,-	3.260,-	3.600,-

Super Digital Inverter - 3-phasig

AUSSENGERÄT		RAV-GP1101AT8-E	RAV-GP1401AT8-E	RAV-GP1601AT8-E
Kühlleistung	kW ❄️	10,00	12,50	14,00
Heizleistung	kW 🔥	11,20	14,00	16,00
Schalldruckpegel (low/med/high)	dB(A) ❄️	49	51	51
Schalldruckpegel (low/med/high)	dB(A) 🔥	50	52	53
Leitungs-Ø Sauggas	mm (Zoll)	15,9 (5/8)	15,9 (5/8)	15,9 (5/8)
Leitungs-Ø Flüssigkeit	mm (Zoll)	9,5 (3/8)	9,5 (3/8)	9,5 (3/8)
Leitungslänge (min.)	m	5	5	5
Leitungslänge (max.)	m	75	75	75
Höhenunterschied (max.)	m	30	30	30
Kompressorart		Twin-Rotary	Twin-Rotary	Twin-Rotary
Spannungsversorgung	V/Ph+N/Hz	380-415/3N/50	380-415/3N/50	380-415/3N/50
Empfohlene Absicherung	A	3x 16	3x 16	3x 16
Kältemittel		R32	R32	R32
Kältemittelfüllmenge	kg	2,60	2,60	2,60
Abmessungen (HxBxT)	mm	1340 x 900 x 320	1340 x 900 x 320	1340 x 900 x 320
Gewicht	kg	95	95	95
Preis	€	3.190,-	3.340,-	3.800,-

Digital Inverter BIG

- Robuster 3-Phasen Dauerläufer
- Betriebsbereich von -27°C bis +52°C
- Leitungslängen bis 100 m



Digital Inverter - 3-phasig

AUSSENGERÄT		RAV-GM2241AT8-E	RAV-GM2801AT8-E
Kühlleistung	kW ❄️	19,00	22,50
Heizleistung	kW 🔥	22,40	27,00
Schalldruckpegel (low/med/high)	dB(A) ❄️	58	61
Schalldruckpegel (low/med/high)	dB(A) 🔥	60	63
Leitungs-Ø Sauggas	mm (Zoll)	28,6 (1 1/8)	28,6 (1 1/8)
Leitungs-Ø Flüssigkeit	mm (Zoll)	12,7 (½)	12,7 (½)
Leitungslänge (min.)	m	5	5
Leitungslänge (max.)	m	100	100
Höhenunterschied (max.)	m	30	30
Kompressortyp		Twin-Rotary	Twin-Rotary
Spannungsversorgung	V/Ph+N/Hz	380-415/3N/50	380-415/3N/50
Empfohlene Absicherung	A	3x 20	3x 25
Kältemittel		R32	R32
Kältemittelfüllmenge	kg	5,00	5,00
Abmessungen (HxBxT)	mm	1550 x 1010 x 370	1550 x 1010 x 370
Gewicht	kg	142	142
Preis	€	5.600,-	6.150,-



Schnellübersicht Außengeräte

TYPE	Leitungslänge (min.)	Leitungslänge (max.)	Vorgefüllt bis	Höhenunterschied (max.)	Leitungs-Ø Sauggas	Leitungs-Ø Flüssigkeit	Kältemittelfüllmenge	Nachfüllung
	m	m	m	m	mm (Zoll)	mm (Zoll)	kg	g/m
DIGITAL INVERTER 1-phase								
RAV-GM301ATP-E	2	20	15	10	9,5 (3/8)	6,3 (1/4)	0,60	20
RAV-GM401ATP-E	2	20	15	10	12,7 (1/2)	6,3 (1/4)	0,90	20
RAV-GM561ATP-E	5	30	20	30	12,7 (1/2)	6,3 (1/4)	0,90	20
RAV-GM801ATP-E	5	30	20	30	15,9 (5/8)	9,5 (3/8)	1,30	35
RAV-GM901ATP-E	5	50	30	30	15,9 (5/8)	9,5 (3/8)	-	35
RAV-GM1101ATP-E	5	50	30	30	15,9 (5/8)	9,5 (3/8)	2,10	35
RAV-GM1401ATP-E	5	50	30	30	15,9 (5/8)	9,5 (3/8)	2,10	35
RAV-GM1601ATP-E	5	50	30	30	15,9 (5/8)	9,5 (3/8)	-	40
DIGITAL INVERTER 3-phase								
RAV-GM1101AT8P-E	5	50	30	30	15,9 (5/8)	9,5 (3/8)	2,10	35
RAV-GM1401AT8P-E	5	50	30	30	15,9 (5/8)	9,5 (3/8)	2,10	35
RAV-GM1601AT8P-E	5	50	30	30	15,9 (5/8)	9,5 (3/8)	-	40
SUPER DIGITAL INVERTER 1-phase								
RAV-GP561ATP-E	5	50	20	30	12,7 (1/2)	6,3 (1/4)	1,35	20
RAV-GP801AT-E	5	50	30	30	15,9 (5/8)	9,5 (3/8)	1,90	35
RAV-GP1101AT-E	5	75	30	30	15,9 (5/8)	9,5 (3/8)	3,10	35
RAV-GP1401AT-E	5	75	30	30	15,9 (5/8)	9,5 (3/8)	3,10	35
SUPER DIGITAL INVERTER 3-phase								
RAV-GP1101AT8-E	5	75	30	30	15,9 (5/8)	9,5 (3/8)	2,60	40
RAV-GP1401AT8-E	5	75	30	30	15,9 (5/8)	9,5 (3/8)	2,60	40
RAV-GP1601AT8-E	5	75	30	30	15,9 (5/8)	9,5 (3/8)	2,60	40
DIGITAL INVERTER BIG								
RAV-GM2241AT8-E	5	100	30	30	28,6 (1 1/8)	12,7 (1/2)	5,00	40
RAV-GM2801AT8-E	5	100	30	30	28,6 (1 1/8)	12,7 (1/2)	5,00	80

Stromaufnahme + Absicherung









TYPE	Stromaufnahme (max.)	Stromaufnahme (nom.)	Leistungsaufnahme (min./nom./max.)	Leistungsaufnahme (min./nom./max.)	Empfohlene Absicherung	Spannungsversorgung	Empfohlene Type Zuleitung	Kommunikationsleitung
	A	A	kW ❄️	kW ⚡️	A	V/Ph+N/Hz		
DIGITAL INVERTER 1-phase								
RAV-GM301ATP-E	7,8	2,7	0,25/0,56/0,82	0,17/0,86/1,40	10	220-240/1N/50	H07RN-F 3G1,5	H07RN-F 4G1,5
RAV-GM401ATP-E	9,1	4,4	0,18/0,93/2,00	0,14/0,97/1,70	10	220-240/1N/50	H07RN-F 3G1,5	H07RN-F 4G1,5
RAV-GM561ATP-E	15,5	8,5	-/1,79/-	-/1,72/-	16	220-240/1N/50	H07RN-F 3G2,5	H07RN-F 4G1,5
RAV-GM801ATP-E	15,5	11,7	-/3,18/-	-/3,20/-	16	220-240/1N/50	H07RN-F 3G4,0	H07RN-F 4G1,5
RAV-GM901ATP-E	-	-	-	-	-	220-240/1N/50	H07RN-F 3G2,5	H07RN-F 4G1,5
RAV-GM1101ATP-E	22,8	13,8	-/3,06/-	-/3,19/-	20	220-240/1N/50	H07RN-F 3G4,0	H07RN-F 4G1,5
RAV-GM1401ATP-E	22,8	20,5	-/4,71/-	-/4,01/-	25	220-240/1N/50	H07RN-F 3G4,0	H07RN-F 4G1,5
RAV-GM1601ATP-E	-	-	-	-	-	220-240/1N/50	-	-
DIGITAL INVERTER 3-phase								
RAV-GM1101AT8P-E	14,1	4,6	-/3,06/-	-/3,19/-	3 x 16	380-415/3N/50	H07RN-F 5G1,5	H07RN-F 4G1,5
RAV-GM1401AT8P-E	14,1	6,8	-/4,71/-	-/4,01/-	3 x 16	380-415/3N/50	H07RN-F 5G1,5	H07RN-F 4G1,5
RAV-GM1601AT8P-E	-	-	-	-	-	380-415/3N/50	-	-
SUPER DIGITAL INVERTER 1-phase								
RAV-GP561ATP-E	13,1	7,1	-/1,42/-	-/1,65/-	16	220-240/1N/50	H07RN-F 3G2,5	H07RN-F 4G1,5
RAV-GP801AT-E	20,7	7,6	-/2,04/-	-/2,37/-	16	220-240/1N/50	H07RN-F 3G2,5	H07RN-F 4G1,5
RAV-GP1101AT-E	22,8	11,0	-/2,39/-	-/2,76/-	20	220-240/1N/50	H07RN-F 3G4,0	H07RN-F 4G1,5
RAV-GP1401AT-E	22,8	15,4	-/3,52/-	-/3,97/-	25	220-240/1N/50	H07RN-F 3G4,0	H07RN-F 4G1,5
SUPER DIGITAL INVERTER 3-phase								
RAV-GP1101AT8-E	16,2	4,7	0,66/2,32/3,60	0,53/2,41/4,30	3x 16	380-415/3N/50	H07RN-F 5G1,5	H07RN-F 4G1,5
RAV-GP1401AT8-E	16,5	6,5	0,66/3,42/3,60	0,53/3,41/5,50	3x 16	380-415/3N/50	H07RN-F 5G1,5	H07RN-F 4G1,5
RAV-GP1601AT8-E	16,9	7,5	0,66/4,34/5,70	0,53/4,28/6,51	3x 16	380-415/3N/50	H07RN-F 5G1,5	H07RN-F 4G1,5
DIGITAL INVERTER BIG								
RAV-GM2241AT8-E	18,0	9,1	1,27/5,86/9,05	1,27/5,71/10,15	3x 20	380-415/3N/50	H07RN-F 5G2,5	H07RN-F 4G1,5
RAV-GM2801AT8-E	23,0	12,5	1,27/7,98/11,87	1,27/7,52/13,83	3x 25	380-415/3N/50	H07RN-F 5G2,5	H07RN-F 4G1,5

Schalleistung / Schalldruck







TYPE	Schalleistungspegel	Schalleistungspegel	Schalldruckpegel (low/med/high)	Schalldruckpegel (low/med/high)	Schalldruckpegel (Night Operation)
	dB(A) ❄️	dB(A) ❄️	dB(A) ❄️	dB(A) ❄️	dB(A)
DIGITAL INVERTER 1-phase					
RAV-GM301ATP-E	61	62	46	47	43/44
RAV-GM401ATP-E	64	65	49	50	46/47
RAV-GM561ATP-E	63	65	46	48	41/43
RAV-GM801ATP-E	65	69	48	52	41/43
RAV-GM901ATP-E	68	72	51	55	44/45
RAV-GM1101ATP-E	70	74	54	57	44/45
RAV-GM1401ATP-E	70	74	55	57	44/45
RAV-GM1601ATP-E	70	72	53	55	48/50
DIGITAL INVERTER 3-phase					
RAV-GM1101AT8P-E	70	74	54	57	44/45
RAV-GM1401AT8P-E	70	74	55	57	44/45
RAV-GM1601AT8P-E	70	72	53	55	48/50
SUPER DIGITAL INVERTER 1-phase					
RAV-GP561ATP-E	63	65	46	48	41/43
RAV-GP801AT-E	63	65	46	48	41/43
RAV-GP1101AT-E	66	67	49	50	44/45
RAV-GP1401AT-E	67	68	50	51	45/46
SUPER DIGITAL INVERTER 3-phase					
RAV-GP1101AT8-E	66	67	49	50	45
RAV-GP1401AT8-E	68	69	51	52	45
RAV-GP1601AT8-E	68	70	51	53	45
DIGITAL INVERTER BIG					
RAV-GM2241AT8-E	76	76	58	60	53/55
RAV-GM2801AT8-E	78	80	61	63	56/58

Schalldruck Night Operation: mit Schallreduzierungsmodul, siehe externe Steuerungsoptionen.



Lokale Kabelfernbedienungen

TYPE / BESCHREIBUNG	PREIS €
 <p>RBC-AS41E Einfache Kabelfernbedienung</p> <ul style="list-style-type: none"> • Zur Steuerung aller Hauptfunktionen eines Innengerätes oder einer Gruppe von bis zu 8 Innengeräten • Kompatibel mit allen Innengeräten, die über einen A/B Fernbedienungsbus verfügen • DN-Codes nicht einstellbar 	115,-
 <p>RBC-AMT32E Standard-Kabelfernbedienung</p> <ul style="list-style-type: none"> • Zur Steuerung aller Funktionen eines Innengerätes oder einer Gruppe von bis zu 8 Innengeräten • Kompatibel mit allen Innengeräten, die über einen A/B Fernbedienungsbus verfügen • 168 Stunden On/Off Timer • DN-Codes einstellbar 	105,-
 <p>RBC-AMS41E Kabelfernbedienung mit integriertem Wochentimer</p> <ul style="list-style-type: none"> • Zur Steuerung aller Funktionen eines Innengerätes oder einer Gruppe von bis zu 8 Innengeräten • Kompatibel mit allen Innengeräten, die über einen A/B Fernbedienungsbus verfügen • Wochentimer integriert, 8 Ereignisse/Tag, 6 Parameter/Ereignis programmierbar • DN-Codes einstellbar 	120,-
 <p>RBC-ASC11E Kompakte Kabelfernbedienung</p> <ul style="list-style-type: none"> • Schlanke Design-Variante der Standard-Kabelfernbedienung • Zur Steuerung aller Funktionen eines Innengerätes oder einer Gruppe von bis zu 8 Innengeräten • Kompatibel mit allen Innengeräten, die über einen A/B Fernbedienungsbus verfügen • Off-Timer • DN-Codes einstellbar 	80,-
 <p>RBC-AMS55E-ES Komfort Kabelfernbedienung mit hintergrundbeleuchtetem Display</p> <ul style="list-style-type: none"> • Zur Steuerung aller Funktionen eines Innengerätes oder einer Gruppe von bis zu 8 Innengeräten • Kompatibel mit allen Innengeräten, die über einen A/B Fernbedienungsbus verfügen • Wochentimer, Soft-Keys, Night-Operation, Louver-Lock, Tastensperre • Energy-Monitoring in Verbindung mit Super Digital Inverter Außengeräten • DN-Codes einstellbar 	160,-
 <p>RBC-ASC21E Kompakte Designfernbedienung</p> <ul style="list-style-type: none"> • Zur Steuerung aller Funktionen eines Innengerätes oder einer Gruppe von bis zu 8 Innengeräten • Kompatibel mit allen Innengeräten, die über einen A/B Fernbedienungsbus verfügen • Intuitive textile Touch-Bedienung • 7x7 LED Dot Matrix Display • Tastensperre • Bluetooth Connectivity • DN-Code Einstellung via App 	
 <p>RBC-MTSC1 Local Touch Lite Fernbedienung</p> <ul style="list-style-type: none"> • Zur Steuerung aller Funktionen eines Innengerätes oder einer Gruppe von bis zu 8 Innengeräten • Kompatibel mit allen Innengeräten, die über einen A/B Fernbedienungsbus verfügen • Bedienung über 4,5" Farb-Touch-Display • Grafiken für Screen & Logo via Upload personalisierbar (480x272) • DN-Codes einstellbar • keine Lagerware – Lieferzeit auf Anfrage 	430,-
 <p>TCB-TC41LE Ferntemperatursensor</p> <ul style="list-style-type: none"> • Kompatibel mit allen Innengeräten, die über einen A/B Fernbedienungsbus verfügen • Wenn exakte Temperaturerfassung über den Sensor im Innengerät oder in der Kabelfernbedienung nicht möglich ist • Vorrangstellung gegenüber dem Geräte- und Fernbedienungssensor 	105,-

Lokale Infrarot-Fernbedienungen







TYPE / BESCHREIBUNG		PREIS €
	<p>RBC-AX32U(W)-E Infrarot-Fernbedienung + Empfänger Kit zum Einbau in 4-Wege Standard Kassette</p> <ul style="list-style-type: none"> • Zur Steuerung aller Funktionen eines Innengerätes oder einer Gruppe von bis zu 8 Innengeräten • Funktionsumfang wie RBC-AMT32E, jedoch kabellos • DN-Codes nicht einstellbar 	250,-
	<p>RBC-AX33CE Infrarot-Fernbedienung + Empfänger Kit zum Einbau in Deckengerät</p> <ul style="list-style-type: none"> • auch für 1-Wege Kassette (Serie SH) • Zur Steuerung aller Funktionen eines Innengerätes oder einer Gruppe von bis zu 8 Innengeräten • Funktionsumfang wie RBC-AMT32E, jedoch kabellos • DN-Codes nicht einstellbar 	270,-
	<p>TCB-AX32E2 Infrarot-Fernbedienung mit externem Empfänger Kit für alle Innengeräte</p> <ul style="list-style-type: none"> • Zur Steuerung aller Funktionen eines Innengerätes oder einer Gruppe von bis zu 8 Innengeräten • Funktionsumfang wie RBC-AMT32E, jedoch kabellos • DN-Codes nicht einstellbar 	355,-
	<p>RBC-AX32UM(W)-E Infrarot-Fernbedienung + Empfänger Kit zum Einbau in 60x60 Slim Kassette</p> <ul style="list-style-type: none"> • Zur Steuerung aller Funktionen eines Innengerätes, oder einer Gruppe von bis zu 8 Innengeräten • Funktionsumfang wie RBC-AMT32E, jedoch kabellos • DN-Codes nicht einstellbar 	140,-
	<p>RBC-AX41U(W)-E Infrarot-Fernbedienung + Empfänger Kit zum Einbau in Smart Kassette</p> <ul style="list-style-type: none"> • Zur Steuerung aller Funktionen eines Innengerätes, oder einer Gruppe von bis zu 8 Innengeräten • Funktionsumfang wie RBC-AMT32E, jedoch kabellos • DN-Codes nicht einstellbar 	245,-
	<p>TCB-SIR41UM-E Motion Sensor Kit zum Einbau in 60x60 Slim Kassette</p> <ul style="list-style-type: none"> • Automatische Personenerkennung im Raum • Werden für 60 Minuten keine Personen erkannt, schaltet das Innengerät automatisch in den OFF- oder Standby-Modus • Benötigt RBC-AMS55E-ES Kabelfernbedienung • Bei Gruppensteuerung für jede Kassette der Gruppe erforderlich 	100,-
	<p>TCB-SIR41U-E Motion Sensor Kit zum Einbau in Smart Kassette</p> <ul style="list-style-type: none"> • Automatische Personenerkennung im Raum • Werden für 60 Minuten keine Personen erkannt, schaltet das Innengerät automatisch in den OFF- oder Standby-Modus • Benötigt RBC-AMS55E-ES Kabelfernbedienung • Bei Gruppensteuerung für jede Kassette der Gruppe erforderlich 	100,-

Mobile-/APP-/KNX®-Steuerungsoptionen





TYPE / BESCHREIBUNG	PREIS €
 <p>RBC-Combi Control Modul zur Steuerung der Hauptfunktionen per SMS oder App (SIM-Karte notwendig)</p> <ul style="list-style-type: none"> • Steuerung der Hauptfunktionen wie Ein/Aus, Betriebsart, Temperatur und Ventilatorgeschwindigkeit sowie Alarm bei Stromausfall oder zu hoher/zu niedriger Temperatur • Kompatibel mit allen Innengeräten, die über eine standardmäßige Infrarot-Fernbedienung verfügen • Kostenlose App für iOS oder Android 	570,-
 <p>AP-IR-WIFI-1 WiFi Modul zur Steuerung aller Funktionen eines Innengerätes über das Mobiltelefon per App</p> <ul style="list-style-type: none"> • Temperatur- und Feuchtealarm konfigurierbar • Kompatibel mit allen Innengeräten, die über eine standardmäßige Infrarot-Fernbedienung verfügen • WLAN und Internet-Zugang erforderlich • Kostenlose App für iOS oder Android 	315,-
 <p>TO-RC-WIFI-1 WiFi Modul zur Steuerung aller Funktionen eines Innengerätes per App oder Internet-Browser</p> <ul style="list-style-type: none"> • Kompatibel mit allen Innengeräten, die über einen A/B Fernbedienungsbus verfügen • WLAN und Internet-Zugang erforderlich • Kostenlose App für iOS oder Android 	415,-
 <p>TO-RC-KNX-1i Modul zur Steuerung aller Funktionen eines Innengerätes über den KNX® Bus</p> <ul style="list-style-type: none"> • Kompatibel mit allen Innengeräten, die über einen A/B Fernbedienungsbus verfügen • KNX® Bussystem erforderlich 	440,-
 <p>BMS-IWF0320E Small Central APP 32</p> <ul style="list-style-type: none"> • Steuerung von bis zu 32 Innengeräten • Anschluss über TCC-Link • Internet/Intranet-Zugang erforderlich • Kostenlose App für iOS oder Android 	1.745,-

BUSINESS / RAV

Externe Steuerungsoptionen

	TYPE / BESCHREIBUNG	PREIS €
	<p>TCB-IFCB5-PE Platine zum externen Ein/Aus der Klimaanlage, Fensterkontaktmodul</p> <ul style="list-style-type: none"> • Potentialfreier Kontakt für Ein/Aus und Fensterkontakt-Eingang • Remote ON/OFF Funktion 	60,-
	<p>TCB-PX100-PE Gehäuse für externe Montage für Fensterkontaktmodul</p> <ul style="list-style-type: none"> • für Wandgeräte 	45,-
	<p>TCB-PX30MUE Gehäuse für interne Montage</p> <ul style="list-style-type: none"> • für 4-Wege Standard Kassette 	105,-
	<p>TCB-PX40MUME Gehäuse für interne Montage</p> <ul style="list-style-type: none"> • für 60x60 Slim Kassette, Serie 7 	105,-
	<p>TCB-PCUC2E Steuerungsplatine für externe Steuerung, Alarme und Meldungen</p> <ul style="list-style-type: none"> • Kompatibel mit Deckengerät ab Serie 7, Hochdruck-Kanalgerät Serie 4, 60x60 Kassette Serie 7 und VN-M Wärmetauscher • Anschluss an CN521 • 3 analoge Eingänge • 3 potentialfreie digitale Eingänge/Ausgänge • Per Drehschalter konfigurierbare Ein- & Ausgangsfunktionen 	155,-
	<p>TCB-PX30MUE Gehäuse für interne Montage</p> <ul style="list-style-type: none"> • für 4-Wege Standard Kassette 	105,-
	<p>TCB-PX40MUME Gehäuse für interne Montage</p> <ul style="list-style-type: none"> • für 60x60 Slim Kassette, Serie 7 	105,-
	<p>TCB-IFCB-4E2 Betriebs-, Störmelde-, Fern Ein/Aus- Modul</p> <ul style="list-style-type: none"> • Betriebs- und Störmelde-Ausgang • Kann an das Mastergerät einer Gruppe angeschlossen werden, um die Ein/Aus-Steuerung sowie Fehlermeldung von bis zu 8 Innengeräten zu realisieren • Zum Anschluss an CN61 • Potentialfreie Kontakte 	360,-
	<p>RBC-FDP3-PE Analog-Interface</p> <ul style="list-style-type: none"> • Kompatibel mit allen Innengeräten, die über einen A/B Fernbedienungsbus verfügen • Steuerung aller Hauptfunktionen über 0-10V Signale oder Festwiderstände • Betriebs- und Störmelde-Ausgang • Modbus Anbindung möglich 	650,-
	<p>RBC-FDP3-Modbus Modbus Interface</p> <ul style="list-style-type: none"> • Kompatibel mit allen Innengeräten, die über einen A/B Fernbedienungsbus verfügen • Steuerung aller Hauptfunktionen • Adressierung von bis zu 64 Interfaces in einem RS485-Netzwerk zur Steuerung von Mehrzonensystemen möglich • Auslesen aller Fehlercodes möglich 	420,-
	<p>TO-RC-BAC-1 BACnet® 1:1 Interface</p> <ul style="list-style-type: none"> • Kompatibel mit allen Innengeräten, die über einen A/B Fernbedienungsbus verfügen • Steuerung aller Hauptfunktionen • Zur Steuerung aller Funktionen eines Innengerätes oder einer Gruppe von bis zu 8 Innengeräten 	565,-

Externe Steuerungsoptionen

	TYPE / BESCHREIBUNG	PREIS €
	<p>TCB-PCOS1E2 Schallreduzierungsmodul</p> <ul style="list-style-type: none"> • Kompatibel mit R32 Außengeräten DI & SDI, 1-phasig, Größe 5 bis 14 • Kompatibel mit R410A Serie 4 Außengeräten SDI, Größe 5 • Eingang für Schallreduzierung (Nachtbetrieb) • Eingang für max. Leistungssteuerung 0/50/75 % • Ausgang für Kompressor-Betriebsmeldung 	255,-
	<p>TCB-KBOS4E Schallreduzierungs-Kabelsatz</p> <ul style="list-style-type: none"> • Kompatibel mit R32 Außengeräten DI-BIG & SDI, 3-phasig, Größe 11 bis 16 • Kompatibel mit R410A Außengeräten DI-BIG, Serie 4 & 6 • Kompatibel mit R410A Serie 4 Außengeräten SDI, Größe 8 bis 16; 1-/3-phasig • Eingang für Schallreduzierung (Nachtbetrieb) • Eingang für max. Leistungssteuerung 0/50/75 % • Ausgang für Kompressor-Betriebsmeldung 	40,-
	<p>TCB-PCNT30TLE2 TCC-Link Netzwerk Adapter</p> <ul style="list-style-type: none"> • Zur Integrierung von RAV in VRF-Steuerungssysteme • Ermöglicht die Anbindung von Netzwerkgeräten, wie Zentral- oder BMS-Steuerungen, an RAV-Systeme • Für Innengeräte • In allen Wandgeräten bereits integriert 	125,-
	<p>TCB-PX30MUE Gehäuse für interne Montage</p> <ul style="list-style-type: none"> • für 4-Wege Standard Kassette 	105,-
	<p>TCB-PX40MUME Gehäuse für interne Montage</p> <ul style="list-style-type: none"> • für 60x60 Slim Kassette, Serie 7 	105,-
	<p>TCB-ACREDU2-E Redundanz-Box</p> <ul style="list-style-type: none"> • Redundanz-Umschaltung für zwei Innengeräte (oder Gruppen) im Störfall • Betriebsstundenabhängige Umschaltung für zwei Innengeräte • Temperaturabhängiges Aufschalten des zweiten Systems • Anschluss an CN61 der Innengeräte • Plug & Play, Temperatursensor enthalten • LAN-Port, Monitoring über Web-Browser möglich 	1.630,-
	<p>CN-Stecker mit Verbindungskabel (50cm) zur Steuerung über bauseitiges Equipment Anschließbar an alle Innengeräte; zur Realisierung unterschiedlicher Ein- und Ausgangsfunktionen</p>	
	<p>TCB-KBCN32VEE CN32 - DO: Steuerung eines externen Ventilators</p>	4,50
	<p>TCB-KBCN600PE CN60 - DO: Betriebsmeldung Kühlen, Heizen, Ventilator, Abtauung, Thermo-ON</p>	8,50
	<p>TCB-KBCN61HAE CN61 - DI/DO HA-Terminal: Ein/Aus, Freigabe/Sperren, Betriebsleistung, Alarm</p>	8,50
	<p>TCB-KBCN700AE CN70 - DI: externer Alarmeingang</p>	4,50
	<p>TCB-KBCN73DEE CN73 - DI: externer Thermo-Off Eingang</p>	4,50
	<p>TCB-KBCN80EXE CN80 - DI: externer Alarmeingang</p>	4,50



VRF SYSTEME: Multi-Raumlösung

- Integration von Heizen, Kühlen, Warmwasserbereitung & Frischluftzufuhr
- Systeme für Heizen oder Kühlen sowie gleichzeitiges Heizen & Kühlen
- Leistungen bis 168 kW Kühlen und 178 kW Heizen
- Bis zu 64 Innengeräte anschließbar
- Externe Wärmetauscher integrierbar
- Komfortable Steuerungsoptionen für alle Bedürfnisse

AUSSENGERÄTE ÜBERSICHT



Mini SMMS SINGLE FAN

Kühlleistung: 12,1 | 14,0

Seite 87

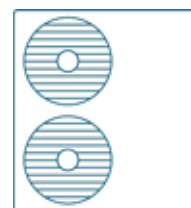

Mini SMMS-e

Kühlleistung: 12,1 | 14,0 | 15,5 | 22,4 | 28,0

Seite 88



SMMS-e LowRef

Kühlleistung: 22,4 | 28,0 | 33,5

Seite 90

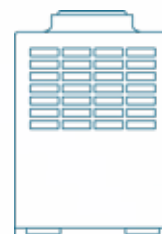

SMMS-e

Kühlleistung: 22,4 | 28,0 | 33,5 | 40,0 | 45,0 | 50,4 | 56,0 | 61,5

Seite 92



SHRM-e

Kühlleistung: 22,4 | 28,0 | 33,5 | 40,0 | 45,0 | 50,4 | 56,0

Seite 100



MiNi SMMS Single Fan

- Ultra-kompaktes Außengerät für bis zu 10 Innengeräte
- ESEER Effizienzwerte bis 8,89 – SCOP Effizienzwerte bis 5,36
- Steuerungen lokal kabelgebunden oder Infrarot, zentral, und/oder via BMS



AUSSENGERÄT			MCY-MHP0406HT-E	MCY-MHP0506HT-E
Kühlleistung	kW	❄️	12,10	14,00
Leistungsaufnahme (min./nom./max.)	kW	❄️	3,24	3,94
Wirkungsgrad EER	W/W	❄️	3,73	3,23
Wirkungsgrad ESEER		❄️	8,08	7,77
Betriebsstrom	A	❄️	13,8	17,9
Heizleistung	kW	🔥	12,50	16,00
Leistungsaufnahme (min./nom./max.)	kW	🔥	2,83	3,86
Wirkungsgrad COP	W/W	🔥	4,42	4,00
Wirkungsgrad SCOP		🔥	3,83	3,88
Betriebsstrom	A	🔥	12,80	17,50
Luftmenge	m³/h		4020	4260
Betriebsbereich Außentemperatur (min.-max.)	°C	❄️	-5 / +46	-5 / +46
Betriebsbereich Außentemperatur (min.-max.)	°C	🔥	-20 / +15	-20 / +15
Spannungsversorgung	V/Ph+N/Hz		220-240/1/50	220-240/1/50
Schalldruckpegel (low/med/high)	dB(A)	❄️	54	54
Schalldruckpegel (low/med/high)	dB(A)	🔥	57	58
Leitungs-Ø Sauggas	mm (Zoll)		15,9 (5/8)	15,9 (5/8)
Leitungs-Ø Flüssigkeit	mm (Zoll)		9,5 (3/8)	9,5 (3/8)
Leitungslänge (max.)	m		90	90
Höhenunterschied (max.)	m		15/15	15/15
Anschließbare Innengeräte (max.)	Stk.		8	10
Kompressortyp			1x Twin-Rotary	1x Twin-Rotary
Kältemittel			R410A	R410A
Kältemittelfüllmenge	kg		3,30	3,30
Abmessungen (HxBxT)	mm		910 x 990 x 390	910 x 990 x 390
Gewicht	kg		100	100
Preis	€		4.100,-	4.180,-

MiNi SMMS-e

- Kompaktes Außengerät für bis zu 13 Innengeräte
- ESEER Effizienzwerte bis 10,99 – SCOP Effizienzwerte bis 7,19
- Steuerungen lokal kabelgebunden oder Infrarot, zentral, und/oder via BMS



MiNi SMMS-e - 1-phasig

AUSSENGERÄT		MCY-MHP0404HS-E	MCY-MHP0504HS-E	MCY-MHP0604HS-E
Kühlleistung	kW ❄️	12,10	14,00	15,50
Leistungsaufnahme (min./nom./max.)	kW ❄️	2,83	3,50	4,29
Wirkungsgrad EER	W/W ❄️	4,28	4,00	3,61
Wirkungsgrad ESEER	❄️	9,42	9,23	9,68
Betriebsstrom	A ❄️	13,00	15,90	19,20
Heizleistung	kW 🔥	12,50	16,00	18,00
Leistungsaufnahme (min./nom./max.)	kW 🔥	2,59	3,75	4,31
Wirkungsgrad COP	W/W 🔥	4,83	4,27	4,18
Wirkungsgrad SCOP	🔥	4,17	4,24	4,37
Betriebsstrom	A 🔥	12,00	17,00	19,30
Luftmenge	m³/h	5660	5820	6050
Betriebsbereich Außentemperatur (min.-max.)	°C ❄️	-15 / +46	-15 / +46	-15 / +46
Betriebsbereich Außentemperatur (min.-max.)	°C 🔥	-20 / +15	-20 / +15	-20 / +15
Spannungsversorgung	V/Ph+N/Hz	220-240/1/50	220-240/1/50	220-240/1/50
Schalldruckpegel (low/med/high)	dB(A) ❄️	49	50	51
Schalldruckpegel (low/med/high)	dB(A) 🔥	52	53	54
Leitungs-Ø Sauggas	mm (Zoll)	15,9 (5/8)	15,9 (5/8)	19,1 (¾)
Leitungs-Ø Flüssigkeit	mm (Zoll)	9,5 (3/8)	9,5 (3/8)	9,5 (3/8)
Leitungslänge (max.)	m	180	180	180
Höhenunterschied (max.)	m	20/30	20/30	20/30
Anschließbare Innengeräte (max.)	Stk.	8	10	13
Kompressortyp		1x Twin-Rotary	1x Twin-Rotary	1x Twin-Rotary
Kältemittel		R410A	R410A	R410A
Kältemittelfüllmenge	kg	6,40	6,40	6,40
Abmessungen (HxBxT)	mm	1235 x 990 x 390	1235 x 990 x 390	1235 x 990 x 390
Gewicht	kg	127	127	127
Preis	€	4.750,-	4.850,-	5.300,-



Mini SMMS-e - 3-phasig

AUSSENGERÄT		MCY-MHP0404HS8-E	MCY-MHP0504HS8-E	MCY-MHP0604HS8-E	MCY-MHP0806HS8-E	MCY-MHP1006HS8-E
Kühlleistung	kW ❄️	12,10	14,00	15,50	22,40	28,00
Leistungsaufnahme (min./nom./max.)	kW ❄️	2,82	3,47	4,25	6,67	9,33
Wirkungsgrad EER	W/W ❄️	4,29	4,03	3,65	3,36	3,00
Wirkungsgrad ESEER	❄️	9,47	9,29	9,74	4,50	4,57
Betriebsstrom	A ❄️	4,50	5,40	6,70	10,6	14,5
Heizleistung	kW ❄️	12,50	16,00	18,00	22,40	28,00
Leistungsaufnahme (min./nom./max.)	kW ❄️	2,57	3,72	4,27	5,20	7,00
Wirkungsgrad COP	W/W ❄️	4,86	4,40	4,22	4,31	4,00
Wirkungsgrad SCOP	❄️	4,19	4,25	4,38	8,09	7,40
Betriebsstrom	A ❄️	4,20	5,80	6,60	8,2	10,9
Luftmenge	m³/h	5660	5820	6050	8460	8820
Betriebsbereich Außentemperatur (min.-max.)	°C ❄️	-15 / +46	-15 / +46	-15 / +46	-5 / +46	-5 / +46
Betriebsbereich Außentemperatur (min.-max.)	°C ❄️	-20 / +15,5	-20 / +15,5	-20 / +15,5	-20 / +15	-20 / +15
Spannungsversorgung	V/Ph+N/Hz	380-415/3/50	380-415/3/50	380-415/3/50	380-415/3/50	380-415/3/50
Schalldruckpegel (low/med/high)	dB(A) ❄️	49	50	51	58	59
Schalldruckpegel (low/med/high)	dB(A) ❄️	52	53	54	59	60
Leitungs-Ø Sauggas	mm (Zoll)	15,9 (5/8)	15,9 (5/8)	19,1 (¾)	19,1 (¾)	19,1 (¾)
Leitungs-Ø Flüssigkeit	mm (Zoll)	9,5 (3/8)	9,5 (3/8)	9,5 (3/8)	9,5 (3/8)	9,5 (3/8)
Leitungslänge (max.)	m	180	180	180	300	300
Höhenunterschied (max.)	m	20/30	20/30	20/30	30	30
Anschließbare Innengeräte (max.)	Stk.	8	10	13	12	16
Kompressortyp		1x Twin Rotary	1x Twin Rotary	1x Twin Rotary	Twin-Rotary	Twin-Rotary
Kältemittel		R410A	R410A	R410A	R410A	R410A
Kältemittelfüllmenge	kg	6,40	6,40	6,40	4,40	4,40
Abmessungen (HxBxT)	mm	1235 x 990 x 390	1235 x 990 x 390	1235 x 990 x 390	1740 x 990 x 390	1740 x 990 x 390
Gewicht	kg	125	125	125	147	147
Preis	€	4.800,-	4.900,-	5.350,-	7.700,-	7.900,-

ZUBEHÖR	BESCHREIBUNG	PREIS €
RBM-PMV0363E	PMV-Kit für Innengeräte, Größen 5 bis 14	240,-
RBM-PMV0903E	PMV-Kit für Innengeräte, Größen 15 bis 27	275,-

SMMS-e / LowRef Außengeräte

- 2-Leiter Stand-Alone Außengeräte mit 8, 10 oder 12 PS
- 50% geringere Werksfüllung; rund 30% reduzierte System-Kältemittelmenge
- Kombinationen nicht möglich



AUSSENERÄT		MMY-SAP0806HT8P-E	MMY-SAP1006HT8P-E	MMY-SAP1206HT8P-E
Leistungscode	HP	8	10	12
Kühlleistung	kW ❄️	22,40	28,00	33,50
Leistungsaufnahme (min./nom./max.)	kW ❄️	5,54	7,91	10,31
Teillastwirkungsgrad @ 80%/60%/40%	W/W ❄️	4,97/5,96/6,59	4,47/5,60/6,66	4,28/5,29/6,44
Wirkungsgrad ESEER	❄️	-	-	-
Betriebsstrom	A ❄️	8,80	12,40	16,00
Heizleistung	kW 🔥	25,00	31,50	37,50
Leistungsaufnahme (min./nom./max.)	kW 🔥	5,66	7,59	9,71
Teillastwirkungsgrad @ 80%/60%/40%	W/W 🔥	5,52/6,28/6,41	5,20/5,85/6,00	4,63/5,22/5,60
Wirkungsgrad SCOP	❄️ 🔥	3,79	3,81	3,68
Betriebsstrom	A 🔥	9,00	11,90	15,10
Luftmenge	m³/h	9700	9700	12200
Externe Statische Pressung	Pa	60	60	50
Schalldruckpegel (low/med/high)	dB(A) ❄️	55	57	59
Schalldruckpegel (low/med/high)	dB(A) 🔥	56	58	61
Schallleistungspegel	dB(A) ❄️	74,0	74,0	80,0
Schallleistungspegel	dB(A) 🔥	74,0	74,0	82,0
Kompressortyp		2x Twin-Rotary	2x Twin-Rotary	2x Twin-Rotary
Leitungs-Ø Flüssigkeit	mm (Zoll)	12,7 (½)	12,7 (½)	12,7 (½)
Leitungs-Ø Sauggas	mm (Zoll)	19,1 (¾)	22,2 (7/8)	28,6 (1 1/8)
Betriebsbereich Außentemperatur (min.-max.)	°C ❄️	-15 / +46	-15 / +46	-15 / +46
Betriebsbereich Außentemperatur (min.-max.)	°C 🔥	-25 / +25	-25 / +25	-25 / +25
Spannungsversorgung	V/Ph+N/Hz	380-415/3/50	380-415/3/50	380-415/3/50
Empfohlene Absicherung	A	3x 20	3x 20	3x 25
Leitungslänge (max.)	m	300	300	300
Höhenunterschied (max.)	m	40/70	40/70	40/70
Kältemittel		R410A	R410A	R410A
Kältemittelfüllmenge	kg	5,70	5,70	5,70
Abmessungen (HxBxT)	mm	1830 x 990 x 780	1830 x 990 x 780	1830 x 990 x 780
Gewicht	kg	227	227	227
Preis	€	9.210,-	9.680,-	10.460,-



BUSINESS / VRF AG

SMMS-e Außengeräte

- 2-Leiter Außengerät für bis zu 64 Innengeräte mit Continuous-Heating Funktion
- ESEER Effizienzwerte bis 7,72 – SCOP Effizienzwerte bis 5,52
- Steuerungen lokal kabelgebunden oder Infrarot, zentral, und/oder via BMS

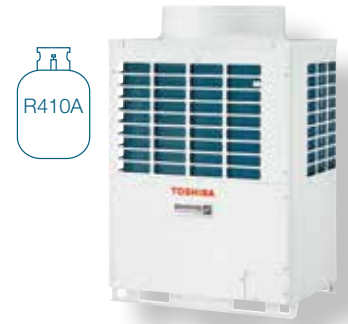

AUSSENGERÄT		MMY-MAP0806HT8P-E	MMY-MAP1006HT8P-E	MMY-MAP1206HT8P-E	MMY-MAP1406HT8P-E
Leistungscode	HP	8	10	12	14
Kühlleistung	kW ❄️	22,40	28,00	33,50	40,00
Leistungsaufnahme (min./nom./max.)	kW ❄️	5,54	7,69	10,00	12,31
Teillastwirkungsgrad @ 80%/60%/40%	W/W ❄️	4,97/5,96/6,59	4,47/5,60/6,66	4,28/5,29/6,44	4,22/5,24/6,13
Wirkungsgrad ESEER	❄️	7,55	7,45	7,70	7,42
Betriebsstrom	A ❄️	8,79	12,10	15,50	19,50
Heizleistung	kW 🔥	25,00	31,50	37,50	45,00
Leistungsaufnahme (min./nom./max.)	kW 🔥	5,53	7,41	9,64	11,19
Teillastwirkungsgrad @ 80%/60%/40%	W/W 🔥	5,52/6,28/6,41	5,20/5,85/6,00	4,63/5,22/5,60	4,92/5,63/5,73
Wirkungsgrad SCOP	🔥	5,78	5,52	5,11	5,13
Betriebsstrom	A 🔥	8,77	11,60	15,00	17,80
Luftmenge	m³/h	9700	9700	12200	12200
Externe Statische Pressung	Pa	60	60	50	50
Schalldruckpegel (low/med/high)	dB(A) ❄️	55	57	59	60
Schalldruckpegel (low/med/high)	dB(A) 🔥	56	58	61	62
Schallleistungspegel	dB(A) ❄️	74	74	80	80
Schallleistungspegel	dB(A) 🔥	74	74	82	82
Kompressortyp		2x Twin Rotary	2x Twin Rotary	2x Twin Rotary	2x Twin Rotary
Leitungs-Ø Flüssigkeit	mm (Zoll)	12,7 (½)	12,7 (½)	12,7 (½)	15,9 (5/8)
Leitungs-Ø Sauggas	mm (Zoll)	19,1 (¾)	22,2 (7/8)	28,6 (1 1/8)	28,6 (1 1/8)
Betriebsbereich Außentemperatur (min.-max.)	°C ❄️	-15 / +46	-15 / +46	-15 / +46	-15 / +46
Betriebsbereich Außentemperatur (min.-max.)	°C 🔥	-25 / +25	-25 / +25	-25 / +25	-25 / +25
Spannungsversorgung	V/Ph+N/Hz	380-415/3/50	380-415/3/50	380-415/3/50	380-415/3/50
Empfohlene Absicherung	A	3x 20	3x 20	3x 25	3x 32
Leitungslänge (max.)	m	1000	1000	1000	1000
Höhenunterschied (max.)	m	90	90	90	90
Kältemittel		R410A	R410A	R410A	R410A
Kältemittelfüllmenge	kg	11,50	11,50	11,50	11,50
Abmessungen (HxBxT)	mm	1830 x 990 x 780	1830 x 990 x 780	1830 x 990 x 780	1830 x 1210 x 780
Gewicht	kg	242	242	242	300
Preis	€	10.650,-	11.130,-	12.150,-	14.580,-

AUSSENGERÄT		MMY-MAP1606HT8P-E	MMY-MAP1806HT8P-E	MMY-MAP2006HT8P-E	MMY-MAP2206HT8P-E
Leistungscode	HP	16	18	20	22
Kühlleistung	kW ❄️	45,00	50,40	56,00	61,50
Leistungsaufnahme (min./nom./max.)	kW ❄️	14,29	14,61	17,28	23,21
Teillastwirkungsgrad @ 80%/60%/40%	W/W ❄️	4,01/5,06/6,27	4,25/5,08/5,92	4,04/4,92/5,86	3,49/4,64/6,10
Wirkungsgrad ESEER	❄️	7,58	7,25	7,17	7,10
Betriebsstrom	A ❄️	22,40	22,90	26,80	35,60
Heizleistung	kW 🔥	50,00	56,00	63,00	64,00
Leistungsaufnahme (min./nom./max.)	kW 🔥	12,89	14,14	16,98	17,10
Teillastwirkungsgrad @ 80%/60%/40%	W/W 🔥	4,63/5,33/5,60	4,62/5,19/5,57	4,31/4,82/5,26	4,38/4,87/5,26
Wirkungsgrad SCOP	🔥	4,91	5,04	4,78	4,82
Betriebsstrom	A 🔥	20,20	22,10	26,10	26,50
Luftmenge	m³/h	12600	17300	17900	18500
Externe Statische Pressung	Pa	40	50	40	40
Schalldruckpegel (low/med/high)	dB(A) ❄️	62	60	61	61
Schalldruckpegel (low/med/high)	dB(A) 🔥	64	61	62	62
Schallleistungspegel	dB(A) ❄️	81,0	81,0	82,0	83,0
Schallleistungspegel	dB(A) 🔥	83,0	83,0	84,0	84,0
Kompressortyp		2x Twin Rotary	2x Twin Rotary	2x Twin Rotary	2x Twin Rotary
Leitungs-Ø Flüssigkeit	mm (Zoll)	15,9 (5/8)	15,9 (5/8)	15,9 (5/8)	19,1 (¾)
Leitungs-Ø Sauggas	mm (Zoll)	28,6 (1 1/8)	28,6 (1 1/8)	28,6 (1 1/8)	28,6 (1 1/8)
Betriebsbereich Außentemperatur (min.-max.)	°C ❄️	-15 / +46	-15 / +46	-15 / +46	-15 / +46
Betriebsbereich Außentemperatur (min.-max.)	°C 🔥	-25 / +25	-25 / +25	-25 / +25	-25 / +25
Spannungsversorgung	V/Ph+N/Hz	380-415/3/50	380-415/3/50	380-415/3/50	380-415/3/50
Empfohlene Absicherung	A	3x 32	3x 40	3x 40	3x 50
Leitungslänge (max.)	m	1000	1000	1000	1000
Höhenunterschied (max.)	m	90	90	90	90
Kältemittel		R410A	R410A	R410A	R410A
Kältemittelfüllmenge	kg	11,50	11,50	11,50	11,50
Abmessungen (HxBxT)	mm	1830 x 1210 x 780	1830 x 1600 x 780	1830 x 1600 x 780	1830 x 1600 x 780
Gewicht	kg	300	371	371	371
Preis	€	15.630,-	16.850,-	18.060,-	19.260,-

Kombinationstabellen SMMS-e



AUSSENGERÄT		MMY- MAP0806HT8P-E	MMY- MAP1006HT8P-E	MMY- MAP1206HT8P-E	MMY- MAP1406HT8P-E	MMY- MAP1606HT8P-E	MMY- MAP1806HT8P-E	MMY- MAP2006HT8P-E	MMY- MAP2206HT8P-E
Leistungscode	HP	8	10	12	14	16	18	20	22
Kombinierte Geräte		-	-	-	-	-	-	-	-
Kühlleistung	kW ❄️	22,40	28,00	33,50	40,00	45,00	50,40	56,00	61,50
Heizleistung	kW 🔥	25,00	31,50	37,50	45,00	50,00	56,00	63,00	64,00
Anschließbare Innengeräte (max.)	Stk.	18	22	27	31	36	40	45	49



AUSSENGERÄT		MMY- AP2416HT8P-E	MMY- AP2616HT8P-E	MMY- AP2816HT8P-E	MMY- AP3016HT8P-E	MMY- AP3216HT8P-E	MMY- AP3416HT8P-E	MMY- AP3616HT8P-E	MMY- AP3816HT8P-E
Leistungscode	HP	24	26	28	30	32	34	36	38
Kombinierte Geräte		12 + 12	14 + 12	16 + 12	16 + 14	16 + 16	18 + 16	20 + 16	22 + 16
Kühlleistung	kW ❄️	67,00	73,50	78,50	85,00	90,00	95,40	101,00	106,50
Heizleistung	kW 🔥	75,00	82,50	87,50	95,00	100,00	106,00	113,00	114,00
Anschließbare Innengeräte (max.)	Stk.	54	58	63	64	64	64	64	64



AUSSENGERÄT		MMY-AP4016HT8P-E	MMY-AP4216HT8P-E	MMY-AP4416HT8P-E	MMY-AP4616HT8P-E	MMY-AP4816HT8P-E
Leistungscode	HP	40	42	44	46	48
Kombinierte Geräte		20 + 20	22 + 20	22 + 22	16 + 16 + 14	16 + 16 + 16
Kühlleistung	kW ❄️	112,00	117,50	123,00	130,00	135,00
Heizleistung	kW 🔥	126,00	127,00	128,00	145,00	150,00
Anschließbare Innengeräte (max.)	Stk.	64	64	64	64	64



AUSSENGERÄT		MMY-AP5016HT8P-E	MMY-AP5216HT8P-E	MMY-AP5416HT8P-E	MMY-AP5616HT8P-E	MMY-AP5816HT8P-E	MMY-AP6016HT8P-E
Leistungscode	HP	50	52	54	56	58	60
Kombinierte Geräte		18 + 16 + 16	20 + 16 + 16	22 + 16 + 16	20 + 20 + 16	22 + 20 + 16	22 + 22 + 16
Kühlleistung	kW ❄️	140,40	146,00	151,50	157,00	162,50	168,00
Heizleistung	kW 🔥	156,00	163,00	164,00	176,00	177,00	178,00
Anschließbare Innengeräte (max.)	Stk.	64	64	64	64	64	64

AUSSENGERÄTE KOMBINATIONEN SMMS-e

AUSSENGERÄT		MMY-AP2416HT8P-E	MMY-AP2616HT8P-E	MMY-AP2816HT8P-E
Leistungscode	HP	24	26	28
Kombinierte Geräte		12 + 12	14 + 12	16 + 12
Kühlleistung	kW ❄️	67,00	73,50	78,50
Leistungsaufnahme (min./nom./max.)	kW ❄️	20,00	22,30	24,30
Teillastwirkungsgrad @ 80%/60%/40%	W/W ❄️	4,22/5,29/6,46	4,23/5,26/6,27	4,10/5,15/6,34
Wirkungsgrad ESEER	❄️	7,72	7,55	7,64
Heizleistung	kW 🔥	75,00	82,50	87,50
Leistungsaufnahme (min./nom./max.)	kW 🔥	19,30	20,90	22,60
Teillastwirkungsgrad @ 80%/60%/40%	W/W 🔥	4,61/5,22/5,59	4,78/5,43/5,66	4,64/5,28/5,60
Wirkungsgrad SCOP	🔥	5,11	5,11	4,98
Luftmenge	m³/h	2x 12200	2x 12200	12600 + 12200
Leitungs-Ø Flüssigkeit	mm (Zoll)	19,1 (¾)	19,1 (¾)	19,1 (¾)
Leitungs-Ø Sauggas	mm (Zoll)	34,9 (1 3/8)	34,9 (1 3/8)	34,9 (1 3/8)
Leitungs-Ø Ölausgleich	mm (Zoll)	9,5 (3/8)	9,5 (3/8)	9,5 (3/8)
Schalldruckpegel (low/med/high)	dB(A) ❄️	62,0	62,5	64,0
Schalldruckpegel (low/med/high)	dB(A) 🔥	64	64,5	66
Schalleistungspegel	dB(A) ❄️	83,0	83,0	83,5
Schalleistungspegel	dB(A) 🔥	85,0	85,0	85,5
Spannungsversorgung	V/Ph+N/Hz	380-415/3/50	380-415/3/50	380-415/3/50
Gewicht	kg	2x 242	300+242	300+242
Preis	€	24.300,-	26.730,-	27.780,-

AUSSENGERÄT		MMY-AP3016HT8P-E	MMY-AP3216HT8P-E	MMY-AP3416HT8P-E
Leistungscode	HP	30	32	34
Kombinierte Geräte		16 + 14	16 + 16	18 + 16
Kühlleistung	kW ❄️	85,00	90,00	95,40
Leistungsaufnahme (min./nom./max.)	kW ❄️	26,60	28,60	28,90
Teillastwirkungsgrad @ 80%/60%/40%	W/W ❄️	4,10/5,15/6,20	4,02/5,05/6,27	4,12/5,06/6,08
Wirkungsgrad ESEER	❄️	7,51	7,59	7,40
Heizleistung	kW 🔥	95,00	100,00	106,00
Leistungsaufnahme (min./nom./max.)	kW 🔥	24,10	25,80	27,00
Teillastwirkungsgrad @ 80%/60%/40%	W/W 🔥	4,75/5,48/5,66	4,62/5,31/5,60	4,63/5,26/5,59
Wirkungsgrad SCOP	🔥	5,01	4,91	4,97
Luftmenge	m³/h	12600 + 12200	2x 12600	17300 + 12600
Leitungs-Ø Flüssigkeit	mm (Zoll)	19,1 (¾)	19,1 (¾)	19,1 (¾)
Leitungs-Ø Sauggas	mm (Zoll)	34,9 (1 3/8)	34,9 (1 3/8)	34,9 (1 3/8)
Leitungs-Ø Ölausgleich	mm (Zoll)	9,5 (3/8)	9,5 (3/8)	9,5 (3/8)
Schalldruckpegel (low/med/high)	dB(A) ❄️	64,5	65,0	64,5
Schalldruckpegel (low/med/high)	dB(A) 🔥	66,5	67	66
Schalleistungspegel	dB(A) ❄️	83,5	84,0	84,0
Schalleistungspegel	dB(A) 🔥	85,5	86,0	86,0
Spannungsversorgung	V/Ph+N/Hz	380-415/3/50	380-415/3/50	380-415/3/50
Gewicht	kg	2x 300	2x 300	371+300
Preis	€	30.210,-	31.260,-	32.480,-

AUSSENGERÄTE KOMBINATIONEN SMMS-e

AUSSENGERÄT		MMY-AP3616HT8P-E	MMY-AP3816HT8P-E	MMY-AP4016HT8P-E
Leistungscode	HP	36	38	40
Kombinierte Geräte		20 + 16	22 + 16	20 + 20
Kühlleistung	kW ❄️	101,00	106,50	112,00
Leistungsaufnahme (min./nom./max.)	kW ❄️	31,60	37,50	34,60
Teillastwirkungsgrad @ 80%/60%/40%	W/W ❄️	4,02/4,98/6,04	3,69/4,80/6,17	4,04/4,91/5,86
Wirkungsgrad ESEER	❄️	7,35	7,30	7,17
Heizleistung	kW 🔥	113,00	114,00	126,00
Leistungsaufnahme (min./nom./max.)	kW 🔥	29,90	30,00	34,00
Teillastwirkungsgrad @ 80%/60%/40%	W/W 🔥	4,43/5,02/5,41	4,47/5,075,40	4,23/4,82/5,27
Wirkungsgrad SCOP	🔥	4,83	4,84	4,78
Luftmenge	m³/h	17900 + 12600	18500 + 12600	2x 17900
Leitungs-Ø Flüssigkeit	mm (Zoll)	22,2 (7/8)	22,2 (7/8)	22,2 (7/8)
Leitungs-Ø Sauggas	mm (Zoll)	41,3 (1 5/8)	41,3 (1 5/8)	41,3 (1 5/8)
Leitungs-Ø Ölausgleich	mm (Zoll)	9,5 (3/8)	9,5 (3/8)	9,5 (3/8)
Schalldruckpegel (low/med/high)	dB(A) ❄️	64,5	64,5	64,0
Schalldruckpegel (low/med/high)	dB(A) 🔥	66,5	66,5	65
Schalleistungspegel	dB(A) ❄️	84,5	85,5	85,0
Schalleistungspegel	dB(A) 🔥	86,5	86,5	87,0
Spannungsversorgung	V/Ph+N/Hz	380-415/3/50	380-415/3/50	380-415/3/50
Gewicht	kg	371+300	371+300	371+371
Preis	€	33.690,-	34.890,-	36.120,-

AUSSENGERÄT		MMY-AP4216HT8P-E	MMY-AP4416HT8P-E	MMY-AP4616HT8P-E	MMY-AP4816HT8P-E
Leistungscode	HP	42	44	46	48
Kombinierte Geräte		22 + 20	22 + 22	16 + 16 + 14	16 + 16 + 16
Kühlleistung	kW ❄️	117,50	123,00	130,00	135,00
Leistungsaufnahme (min./nom./max.)	kW ❄️	40,50	46,40	40,90	42,90
Teillastwirkungsgrad @ 80%/60%/40%	W/W ❄️	3,73/4,76/5,99	3,49/4,64/6,10	4,08/5,10/6,23	4,01/5,06/6,27
Wirkungsgrad ESEER	❄️	7,13	7,11	7,54	7,59
Heizleistung	kW 🔥	127,00	128,00	145,00	150,0
Leistungsaufnahme (min./nom./max.)	kW 🔥	34,10	34,20	37,00	38,70
Teillastwirkungsgrad @ 80%/60%/40%	W/W 🔥	4,32/4,85/5,26	4,36/4,86/5,25	4,72/5,40/5,63	4,63/5,33/5,61
Wirkungsgrad SCOP	🔥	4,80	4,82	4,97	4,91
Luftmenge	m³/h	18500 + 17900	2x 18500	12600 + 12600 + 12200	3x 12600
Leitungs-Ø Flüssigkeit	mm (Zoll)	22,2 (7/8)	22,2 (7/8)	22,2 (7/8)	22,2 (7/8)
Leitungs-Ø Sauggas	mm (Zoll)	41,3 (1 5/8)	41,3 (1 5/8)	41,3 (1 5/8)	41,3 (1 5/8)
Leitungs-Ø Ölausgleich	mm (Zoll)	9,5 (3/8)	9,5 (3/8)	9,5 (3/8)	9,5 (3/8)
Schalldruckpegel (low/med/high)	dB(A) ❄️	64,0	64,0	66,5	67,0
Schalldruckpegel (low/med/high)	dB(A) 🔥	65	65	68,5	69
Schalleistungspegel	dB(A) ❄️	85,5	86,0	85,5	86,0
Schalleistungspegel	dB(A) 🔥	87,0	87,0	87,5	88,0
Spannungsversorgung	V/Ph+N/Hz	380-415/3/50	380-415/3/50	380-415/3/50	380-415/3/50
Gewicht	kg	371+371	371+371	3x 300	3x 300
Preis	€	37.320,-	38.520,-	45.840,-	46.890,-

AUSSENGERÄT		MMY-AP5016HT8P-E	MMY-AP5216HT8P-E	MMY-AP5416HT8P-E
Leistungscode	HP	50	52	54
Kombinierte Geräte		18 + 16 + 16	20 + 16 + 16	22 + 16 + 16
Kühlleistung	kW ❄️	140,40	146,00	151,50
Leistungsaufnahme (min./nom./max.)	kW ❄️	43,20	45,90	51,80
Teillastwirkungsgrad @ 80%/60%/40%	W/W ❄️	4,10/5,07/6,14	4,01/5,01/6,11	3,79/4,89/6,20
Wirkungsgrad ESEER	❄️	7,46	7,42	7,38
Heizleistung	kW 🔥	156,00	163,00	164,00
Leistungsaufnahme (min./nom./max.)	kW 🔥	39,90	42,80	42,90
Teillastwirkungsgrad @ 80%/60%/40%	W/W 🔥	4,62/5,29/5,57	4,50/5,12/5,48	4,52/5,15/5,47
Wirkungsgrad SCOP	🔥	4,95	4,85	4,86
Luftmenge	m³/h	17300 + 12600 + 12600	17900 + 12600 + 12600	18500 + 12600 + 12600
Leitungs-Ø Flüssigkeit	mm (Zoll)	22,2 (7/8)	22,2 (7/8)	22,2 (7/8)
Leitungs-Ø Sauggas	mm (Zoll)	41,3 (1 5/8)	41,3 (1 5/8)	41,3 (1 5/8)
Leitungs-Ø Ölausgleich	mm (Zoll)	9,5 (3/8)	9,5 (3/8)	9,5 (3/8)
Schalldruckpegel (low/med/high)	dB(A) ❄️	66,5	66,5	66,5
Schalldruckpegel (low/med/high)	dB(A) 🔥	68	68,5	68,5
Schalleistungspegel	dB(A) ❄️	86,0	86,5	86,5
Schalleistungspegel	dB(A) 🔥	88,0	88,5	88,5
Spannungsversorgung	V/Ph+N/Hz	380-415/3/50	380-415/3/50	380-415/3/50
Gewicht	kg	371+300+300	371+300+300	371+300+300
Preis	€	48.110,-	49.320,-	50.520,-

AUSSENGERÄT		MMY-AP5616HT8P-E	MMY-AP5816HT8P-E	MMY-AP6016HT8P-E
Leistungscode	HP	56	58	60
Kombinierte Geräte		20 + 20 + 16	22 + 20 + 16	22 + 22 + 16
Kühlleistung	kW ❄️	157,00	162,50	168,00
Leistungsaufnahme (min./nom./max.)	kW ❄️	48,90	54,80	60,70
Teillastwirkungsgrad @ 80%/60%/40%	W/W ❄️	4,03/4,96/5,98	3,80/4,85/6,07	3,61/4,75/6,17
Wirkungsgrad ESEER	❄️	7,28	7,25	7,22
Heizleistung	kW 🔥	176,00	177,00	178,00
Leistungsaufnahme (min./nom./max.)	kW 🔥	46,90	47,00	47,10
Teillastwirkungsgrad @ 80%/60%/40%	W/W 🔥	4,39/5,96/5,37	4,41/4,96/5,36	4,44/4,99/5,35
Wirkungsgrad SCOP	🔥	4,81	4,82	4,83
Luftmenge	m³/h	17900 + 17900 + 12600	18500 + 17900 + 12600	18500 + 18500 + 12600
Leitungs-Ø Flüssigkeit	mm (Zoll)	22,2 (7/8)	22,2 (7/8)	22,2 (7/8)
Leitungs-Ø Sauggas	mm (Zoll)	41,3 (1 5/8)	41,3 (1 5/8)	41,3 (1 5/8)
Leitungs-Ø Ölausgleich	mm (Zoll)	9,5 (3/8)	9,5 (3/8)	9,5 (3/8)
Schalldruckpegel (low/med/high)	dB(A) ❄️	66,5	66,5	66,5
Schalldruckpegel (low/med/high)	dB(A) 🔥	67,5	67,5	67,5
Schalleistungspegel	dB(A) ❄️	86,5	87,0	87,5
Schalleistungspegel	dB(A) 🔥	88,5	88,5	88,5
Spannungsversorgung	V/Ph+N/Hz	380-415/3/50	380-415/3/50	380-415/3/50
Gewicht	kg	371+371+300	371+371+300	371+371+300
Preis	€	51.750,-	52.950,-	54.150,-

Kombinationstabellen SMMS-e Hocheffizienzmodelle



AUSSENGERÄT		MMY-AP2026HT8P-E	MMY-AP2226HT8P-E	MMY-AP3626HT8P-E	MMY-AP3826HT8P-E	MMY-AP4026HT8P-E
Leistungscode	HP	20	22	36	38	40
Kombinierte Geräte		10 + 10	12 + 10	12 + 12 + 12	14 + 12 + 12	14 + 14 + 12
Kühlleistung	kW ❄️	56,00	61,50	100,50	107,00	113,50
Heizleistung	kW 🔥	63,00	69,00	112,50	120,00	127,50
Anschließbare Innengeräte (max.)	Stk.	45	49	64	64	64



AUSSENGERÄT		MMY-AP4226HT8P-E	MMY-AP4426HT8P-E	MMY-AP5426HT8P-E
Leistungscode	HP	42	44	54
Kombinierte Geräte		14 + 14 + 14	16 + 14 + 14	20 + 20 + 14
Kühlleistung	kW ❄️	120,00	125,00	152,00
Heizleistung	kW 🔥	135,00	140,00	171,00
Anschließbare Innengeräte (max.)	Stk.	64	64	64

HOCHEFFIZIENZ AUSSENGERÄTE KOMBINATIONEN SMMS-e

AUSSENGERÄT		MMY-AP2026HT8P-E	MMY-AP2226HT8P-E	MMY-AP3626HT8P-E
Leistungscode	HP	20	22	36
Kombinierte Geräte		10 + 10	12 + 10	12 + 12 + 12
Kühlleistung	kW ❄️	56,00	61,50	100,50
Leistungsaufnahme (min./nom./max.)	kW ❄️	15,40	17,70	30,00
Teillastwirkungsgrad @ 80%/60%/40%	W/W ❄️	4,48/5,60/6,66	4,35/5,43/6,54	4,23/5,29/6,45
Wirkungsgrad ESEER	❄️	7,45	7,55	7,72
Heizleistung	kW 🔥	63,00	69,00	112,50
Leistungsaufnahme (min./nom./max.)	kW 🔥	14,80	17,10	29,00
Teillastwirkungsgrad @ 80%/60%/40%	W/W 🔥	5,20/5,85/6,00	4,88/5,49/5,77	4,64/5,23/5,59
Wirkungsgrad SCOP	🔥	5,52	5,28	5,11
Luftmenge	m³/h	2x 9700	12200 + 9700	3x 12200
Leitungs-Ø Flüssigkeit	mm (Zoll)	15,9 (5/8)	19,1 (¾)	22,2 (7/8)
Leitungs-Ø Sauggas	mm (Zoll)	28,6 (1 1/8)	28,6 (1 1/8)	41,3 (1 5/8)
Leitungs-Ø Ölausgleich	mm (Zoll)	9,5 (3/8)	9,5 (3/8)	9,5 (3/8)
Schalldruckpegel (low/med/high)	dB(A) ❄️	60,0	61,5	64,0
Schalldruckpegel (low/med/high)	dB(A) 🔥	61	63	66
Schalleistungspegel	dB(A) ❄️	77,0	81,0	85,0
Schalleistungspegel	dB(A) 🔥	77,0	83,0	87,0
Spannungsversorgung	V/Ph+N/Hz	380-415/3/50	380-415/3/50	380-415/3/50
Gewicht	kg	2x 242	2x 242	3x 242
Preis	€	22.260,-	23.280,-	36.450,-

HOCHEFFIZIENZ AUSSENGERÄTE KOMBINATIONEN SMMS-e

AUSSENGERÄT		MMY-AP3826HT8P-E	MMY-AP4026HT8P-E	MMY-AP4226HT8P-E
Leistungscode	HP	38	40	42
Kombinierte Geräte		14 + 12 + 12	14 + 14 + 12	14 + 14 + 14
Kühlleistung	kW ❄️	107,00	113,50	120,00
Leistungsaufnahme (min./nom./max.)	kW ❄️	32,30	34,60	36,90
Teillastwirkungsgrad @ 80%/60%/40%	W/W ❄️	4,22/5,26/6,33	4,22/5,24/6,22	4,21/5,22/6,13
Wirkungsgrad ESEER	❄️	7,60	7,50	7,42
Heizleistung	kW 🔥	120,00	127,50	135,00
Leistungsaufnahme (min./nom./max.)	kW 🔥	30,50	32,10	33,60
Teillastwirkungsgrad @ 80%/60%/40%	W/W 🔥	4,73/5,37/5,64	4,83/5,50/5,69	4,93/5,63/5,73
Wirkungsgrad SCOP	🔥	5,10	5,12	5,13
Luftmenge	m³/h	3x 12200	3x 12200	3x 12200
Leitungs-Ø Flüssigkeit	mm (Zoll)	22,2 (7/8)	22,2 (7/8)	22,2 (7/8)
Leitungs-Ø Sauggas	mm (Zoll)	41,3 (1 5/8)	41,3 (1 5/8)	41,3 (1 5/8)
Leitungs-Ø Ölausgleich	mm (Zoll)	9,5 (3/8)	9,5 (3/8)	9,5 (3/8)
Schalldruckpegel (low/med/high)	dB(A) ❄️	64,5	64,5	65,0
Schalldruckpegel (low/med/high)	dB(A) 🔥	66,5	66,5	67
Schallleistungspegel	dB(A) ❄️	85,0	85,0	85,0
Schallleistungspegel	dB(A) 🔥	87,0	87,0	87,0
Spannungsversorgung	V/Ph+N/Hz	380-415/3/50	380-415/3/50	380-415/3/50
Gewicht	kg	300+242+242	300+300+242	3x 300
Preis	€	38.880,-	41.310,-	43.740,-

AUSSENGERÄT		MMY-AP4426HT8P-E	MMY-AP5426HT8P-E
Leistungscode	HP	44	54
Kombinierte Geräte		16 + 14 + 14	20 + 20 + 14
Kühlleistung	kW ❄️	125,00	152,00
Leistungsaufnahme (min./nom./max.)	kW ❄️	38,90	46,90
Teillastwirkungsgrad @ 80%/60%/40%	W/W ❄️	4,13/5,17/6,18	4,08/5,01/5,96
Wirkungsgrad ESEER	❄️	7,48	7,23
Heizleistung	kW 🔥	140,00	171,00
Leistungsaufnahme (min./nom./max.)	kW 🔥	35,30	45,20
Teillastwirkungsgrad @ 80%/60%/40%	W/W 🔥	4,81/5,53/5,68	4,44/5,00/5,39
Wirkungsgrad SCOP	🔥	5,05	4,86
Luftmenge	m³/h	12600 + 12200 + 12200	17900 + 17900 + 12200
Leitungs-Ø Flüssigkeit	mm (Zoll)	22,2 (7/8)	22,2 (7/8)
Leitungs-Ø Sauggas	mm (Zoll)	41,3 (1 5/8)	41,3 (1 5/8)
Leitungs-Ø Ölausgleich	mm (Zoll)	9,5 (3/8)	9,5 (3/8)
Schalldruckpegel (low/med/high)	dB(A) ❄️	65,5	65,5
Schalldruckpegel (low/med/high)	dB(A) 🔥	67,5	67
Schallleistungspegel	dB(A) ❄️	85,5	86,5
Schallleistungspegel	dB(A) 🔥	87,5	88,5
Spannungsversorgung	V/Ph+N/Hz	380-415/3/50	380-415/3/50
Gewicht	kg	3x 300	371+371+300
Preis	€	44.790,-	50.700,-

SHRM-e Außengeräte

- 3-Leiter Wärmerückgewinnungs-Außengerät für bis zu 64 Innengeräte
- ESEER Effizienzwerte bis 8,17 – SCOP Effizienzwerte bis 5,27
- Steuerungen lokal kabelgebunden oder Infrarot, zentral und/oder via BMS



AUSSENGERÄT		MMY-MAP0806FT8P-E	MMY-MAP1006FT8P-E	MMY-MAP1206FT8P-E	MMY-MAP1406FT8P-E
Leistungscode	HP	8	10	12	14
Kühlleistung	kW ❄️	22,40	28,00	33,50	40,00
Leistungsaufnahme (min./nom./max.)	kW ❄️	5,96	7,98	9,77	12,74
Teillastwirkungsgrad @ 80%/60%/40%	W/W ❄️	5,0 - 6,6 - 7,4	4,7 - 6,3 - 7,2	4,4 - 5,5 - 6,8	4,0 - 6,4 - 6,3
Wirkungsgrad ESEER	❄️	8,05	8,02	7,98	7,34
Betriebsstrom	A ❄️	9,44	12,49	15,46	19,92
Heizleistung	kW 🔥	22,40	28,00	33,50	40,00
Leistungsaufnahme (min./nom./max.)	kW 🔥	5,40	7,05	8,70	10,50
Teillastwirkungsgrad @ 80%/60%/40%	W/W 🔥	5,1 - 5,8 - 5,9	4,9 - 5,5 - 5,6	4,6 - 5,2 - 5,5	4,7 - 5,3 - 5,4
Wirkungsgrad SCOP	🔥	5,27	5,13	5,04	4,82
Betriebsstrom	A 🔥	8,57	11,06	13,80	16,47
Luftmenge	m³/h	9700	9700	12200	12200
Externe Statische Pressung	Pa	60	50	50	40
Schalldruckpegel (low/med/high)	dB(A) ❄️	59	59	60	62
Schalldruckpegel (low/med/high)	dB(A) 🔥	61	61	62	64
Schalleistungspegel	dB(A) ❄️	80,0	80,0	80,0	81,0
Schalleistungspegel	dB(A) 🔥	82,0	82,0	82,0	83,0
Kompressorart		2x Twin-Rotary	2x Twin-Rotary	2x Twin-Rotary	2x Twin-Rotary
Leitungs-Ø Flüssigkeit	mm (Zoll)	12,7 (½)	12,7 (½)	12,7 (½)	12,7 (½)
Leitungs-Ø Sauggas	mm (Zoll)	22,2 (7/8)	22,2 (7/8)	28,6 (1 1/8)	28,6 (1 1/8)
Leitungs-Ø Heißgas	mm (Zoll)	19,1 (¾)	19,1 (¾)	19,1 (¾)	22,2 (7/8)
Leitungs-Ø Ölausgleich	mm (Zoll)	9,5 (3/8)	9,5 (3/8)	9,5 (3/8)	9,5 (3/8)
Betriebsbereich Außentemperatur (min.-max.)	°C ❄️	-15 / +46	-15 / +46	-15 / +46	-15 / +46
Betriebsbereich Außentemperatur (min.-max.)	°C 🔥	-25 / +25	-25 / +25	-25 / +25	-25 / +25
Spannungsversorgung	V/Ph+N/Hz	380-415/3/50	380-415/3/50	380-415/3/50	380-415/3/50
Empfohlene Absicherung	A	3x 20	3x 20	3x 25	3x 32
Leitungslänge (max.)	m	300	300	300	300
Höhenunterschied (max.)	m	90	90	90	90
Kältemittel		R410A	R410A	R410A	R410A
Kältemittelfüllmenge	kg	11,00	11,00	11,00	11,00
Abmessungen (HxBxT)	mm	1830 x 990 x 780	1830 x 990 x 780	1830 x 1210 x 780	1830 x 1210 x 780
Gewicht	kg	263	263	316	316
Preis	€	11.490,-	12.600,-	17.100,-	18.000,-



SHRM-e Außengeräte

AUSSENGERÄT		MMY-MAP1606FT8P-E	MMY-MAP1806FT8P-E	MMY-MAP2006FT8P-E
Leistungscode	HP	16	18	20
Kühlleistung	kW ❄️	45,00	50,40	56,00
Leistungsaufnahme (min./nom./max.)	kW ❄️	13,93	16,00	18,60
Teillastwirkungsgrad @ 80%/60%/40%	W/W ❄️	4,2 - 5,5 - 7,0	4,3 - 6,0 - 7,3	3,7 - 4,6 - 5,7
Wirkungsgrad ESEER	❄️	8,17	7,86	7,11
Betriebsstrom	A ❄️	21,81	25,10	29,18
Heizleistung	kW 🔥	45,00	50,40	56,00
Leistungsaufnahme (min./nom./max.)	kW 🔥	12,20	13,73	15,91
Teillastwirkungsgrad @ 80%/60%/40%	W/W 🔥	4,4 - 5,1 - 5,3	4,3 - 4,8 - 5,2	4,1 - 4,6 - 5,0
Wirkungsgrad SCOP	🔥	4,62	4,62	4,49
Betriebsstrom	A 🔥	19,14	21,49	24,68
Luftmenge	m³/h	17300	17300	17900
Externe Statische Pressung	Pa	40	40	40
Schalldruckpegel (low/med/high)	dB(A) ❄️	61	61	61
Schalldruckpegel (low/med/high)	dB(A) 🔥	62	62	62
Schalleistungspegel	dB(A) ❄️	83,0	83,0	83,0
Schalleistungspegel	dB(A) 🔥	84,0	84,0	84,0
Kompressorart		2x Twin-Rotary	2x Twin-Rotary	2x Twin-Rotary
Leitungs-Ø Flüssigkeit	mm (Zoll)	19,1 (¾)	19,1 (¾)	19,1 (¾)
Leitungs-Ø Sauggas	mm (Zoll)	28,6 (1 1/8)	28,6 (1 1/8)	28,6 (1 1/8)
Leitungs-Ø Heißgas	mm (Zoll)	22,2 (7/8)	22,2 (7/8)	22,2 (7/8)
Leitungs-Ø Ölausgleich	mm (Zoll)	9,5 (3/8)	9,5 (3/8)	9,5 (3/8)
Betriebsbereich Außentemperatur (min.-max.)	°C ❄️	-15 / +46	-15 / +46	-15 / +46
Betriebsbereich Außentemperatur (min.-max.)	°C 🔥	-25 / +25	-25 / +25	-25 / +25
Spannungsversorgung	V/Ph+N/Hz	380-415/3/50	380-415/3/50	380-415/3/50
Empfohlene Absicherung	A	3x 32	3x 40	3x 40
Leitungslänge (max.)	m	300	300	300
Höhenunterschied (max.)	m	90	90	90
Kältemittel		R410A	R410A	R410A
Kältemittelfüllmenge	kg	11,00	11,00	11,00
Abmessungen (HxBxT)	mm	1830 x 1600 x 780	1830 x 1600 x 780	1830 x 1600 x 780
Gewicht	kg	377	377	377
Preis	€	19.550,-	20.990,-	21.990,-

Kältemittel Flow Boxen - Single Port - Serie 3 (Standardfunktionen)

ZUBEHÖR	ANZAHL DER PORTS (ABGÄNGE) (STK.)	ANSCHLIEGBARE LEISTUNG (KW)	MAX. ANSCHLIEGBARE INNENGERÄTE (STK.)	ABMESSUNGEN (H x B x T) (MM)	GEWICHT (KG)	PREIS €
RBM-Y1123FE	1	1,7 - 11,2	5	190 x 250 x 160	5	795,-
RBM-Y1803FE	1	11,2 - 18,0	10	190 x 250 x 160	5	701,-
RBM-Y2803FE	1	18,0 - 28,0	10	200 x 377 x 200	8	1.228,-
RBC-FSEX15						170,-

Kältemittel Flow Boxen - Single Port - Serie 4 mit integriertem Subcooler

ZUBEHÖR	ANZAHL DER PORTS (ABGÄNGE) (STK.)	ANSCHLIEGBARE LEISTUNG (KW)	MAX. ANSCHLIEGBARE INNENGERÄTE (STK.)	ABMESSUNGEN (H x B x T) (MM)	GEWICHT (KG)	PREIS €
RBM-Y1124FE	1	1,7 - 11,2	5	180 x 425 x 300	12	1.370,-
RBM-Y1804FE	1	11,2 - 18,0	10	180 x 425 x 300	12	1.480,-
RBM-Y2804FE	1	18,0 - 28,0	10	180 x 495 x 350	17	2.430,-

Kältemittel Flow Boxen - Multi Port - mit integriertem Subcooler

ZUBEHÖR	ANZAHL DER PORTS (ABGÄNGE) (STK.)	ANSCHLIEGBARE LEISTUNG (KW)	MAX. ANSCHLIEGBARE INNENGERÄTE (STK.)	ABMESSUNGEN (H x B x T) (MM)	GEWICHT (KG)	PREIS €
RBM-Y1801F4PE	4	1,7 - 18,0	10	215 x 730 x 567	38	3.740,-
RBM-Y1801F6PE	6	1,7 - 18,0	10	215 x 1050 x 567	53	5.560,-

Kombinationstabellen SHRM-e



AUSSENGERÄT		MMY- MAP0806FT8P-E	MMY- MAP1006FT8P-E	MMY- MAP1206FT8P-E	MMY- MAP1406FT8P-E	MMY- MAP1606FT8P-E	MMY- MAP1806FT8P-E	MMY- MAP2006FT8P-E
Leistungscode	HP	8	10	12	14	16	18	20
Kombinierte Geräte		-	-	-	-	-	-	-
Kühlleistung	kW ❄️	22,40	28,00	33,50	40,00	45,00	50,40	56,00
Heizleistung	kW 🔥	22,40	28,00	33,50	40,00	45,00	50,40	56,00
Anschließbare Innengeräte (max.)	Stk.	18	22	27	31	36	40	41



AUSSENGERÄT		MMY-AP2216FT8P-E	MMY-AP2416FT8P-E	MMY-AP2616FT8P-E	MMY-AP2816FT8P-E	MMY-AP3016FT8P-E	MMY-AP3216FT8P-E
Leistungscode	HP	22	24	26	28	30	32
Kombinierte Geräte		12 + 10	14 + 10	14 + 12	14 + 14	16 + 14	18 + 14
Kühlleistung	kW ❄️	61,50	68,00	73,50	80,00	85,00	90,40
Heizleistung	kW 🔥	61,50	68,00	73,50	80,00	85,00	90,40
Anschließbare Innengeräte (max.)	Stk.	49	54	58	63	64	64



AUSSENGERÄT		MMY-AP3416FT8P-E	MMY-AP3616FT8P-E	MMY-AP3816FT8P-E	MMY-AP4016FT8P-E	MMY-AP4216FT8P-E
Leistungscode	HP	34	36	38	40	42
Kombinierte Geräte		18 + 16	18 + 18	20 + 18	20 + 20	14 + 14 + 14
Kühlleistung	kW ❄️	95,40	100,80	106,40	112,00	120,00
Heizleistung	kW 🔥	95,40	100,80	106,40	112,00	120,00
Anschließbare Innengeräte (max.)	Stk.	64	64	64	64	64



AUSSENGERÄT		MMY-AP4416FT8P-E	MMY-AP4616FT8P-E	MMY-AP4816FT8P-E	MMY-AP5016FT8P-E	MMY-AP5216FT8P-E	MMY-AP5416FT8P-E
Leistungscode	HP	44	46	48	50	52	54
Kombinierte Geräte		16 + 14 + 14	18 + 14 + 14	18 + 16 + 14	18 + 18 + 14	18 + 18 + 16	18 + 18 + 18
Kühlleistung	kW ❄️	125,00	130,40	135,40	140,80	145,80	151,20
Heizleistung	kW 🔥	125,00	130,40	135,40	140,80	145,80	151,20
Anschließbare Innengeräte (max.)	Stk.	64	64	64	64	64	64

AUSSENGERÄTE KOMBINATIONEN SHRM-e

AUSSENGERÄT		MMY-AP2216FT8P-E	MMY-AP2416FT8P-E	MMY-AP2616FT8P-E
Leistungscode	HP	22	24	26
Kombinierte Geräte		12 + 10	14 + 10	14 + 12
Kühlleistung	kW ❄️	61,50	68,00	73,50
Leistungsaufnahme (min./nom./max.)	kW ❄️	17,71	20,66	22,45
Teillastwirkungsgrad @ 80%/60%/40%	W/W ❄️	4,4 - 5,7 - 7,5	4,2 - 5,3 - 7,0	4,2 - 5,3 - 6,5
Wirkungsgrad ESEER	❄️	7,97	7,56	7,63
Heizleistung	kW 🔥	61,50	68,00	73,50
Leistungsaufnahme (min./nom./max.)	kW 🔥	15,75	17,55	19,20
Teillastwirkungsgrad @ 80%/60%/40%	W/W 🔥	4,7 - 5,3 - 5,6	4,7 - 5,4 - 5,5	4,6 - 5,3 - 5,5
Wirkungsgrad SCOP	🔥	5,07	4,94	4,90
Luftmenge	m³/h	12200+9700	12200+9700	2x 12200
Leitungs-Ø Flüssigkeit	mm (Zoll)	19,1 (¾)	19,1 (¾)	22,2 (7/8)
Leitungs-Ø Sauggas	mm (Zoll)	34,9 (1 3/8)	34,9 (1 3/8)	34,9 (1 3/8)
Leitungs-Ø Heißgas	mm (Zoll)	28,6 (1 1/8)	28,6 (1 1/8)	28,6 (1 1/8)
Leitungs-Ø Ölausgleich	mm (Zoll)	9,5 (3/8)	9,5 (3/8)	9,5 (3/8)
Schalldruckpegel (low/med/high)	dB(A) ❄️	63,0	64,0	64,5
Schalldruckpegel (low/med/high)	dB(A) 🔥	65,0	66,0	66,5
Schallleistungspegel	dB(A) ❄️	83,5	84,0	84,0
Schallleistungspegel	dB(A) 🔥	85,5	86,0	86,0
Spannungsversorgung	V/Ph+N/Hz	380-415/3/50	380-415/3/50	380-415/3/50
Gewicht	kg	316+263	316+263	2x 316
Preis	€	29.700,-	30.600,-	35.100,-

AUSSENGERÄT		MMY-AP2816FT8P-E	MMY-AP3016FT8P-E	MMY-AP3216FT8P-E
Leistungscode	HP	28	30	32
Kombinierte Geräte		14 + 14	16 + 14	18 + 14
Kühlleistung	kW ❄️	80,00	85,00	90,40
Leistungsaufnahme (min./nom./max.)	kW ❄️	25,40	26,60	27,80
Teillastwirkungsgrad @ 80%/60%/40%	W/W ❄️	4,0 - 5,1 - 6,3	4,1 - 5,3 - 6,7	4,0 - 5,2 - 6,5
Wirkungsgrad ESEER	❄️	7,34	7,75	7,59
Heizleistung	kW 🔥	80,00	85,00	90,40
Leistungsaufnahme (min./nom./max.)	kW 🔥	21,00	22,70	24,40
Teillastwirkungsgrad @ 80%/60%/40%	W/W 🔥	4,7 - 5,3 - 5,4	4,5 - 5,2 - 5,4	4,4 - 5,0 - 5,3
Wirkungsgrad SCOP	🔥	4,82	4,72	4,70
Luftmenge	m³/h	2x 12200	17300+12200	17300+12200
Leitungs-Ø Flüssigkeit	mm (Zoll)	22,2 (7/8)	22,2 (7/8)	22,2 (7/8)
Leitungs-Ø Sauggas	mm (Zoll)	34,9 (1 3/8)	34,9 (1 3/8)	34,9 (1 3/8)
Leitungs-Ø Heißgas	mm (Zoll)	28,6 (1 1/8)	28,6 (1 1/8)	28,6 (1 1/8)
Leitungs-Ø Ölausgleich	mm (Zoll)	9,5 (3/8)	9,5 (3/8)	9,5 (3/8)
Schalldruckpegel (low/med/high)	dB(A) ❄️	66,5	65,0	65,0
Schalldruckpegel (low/med/high)	dB(A) 🔥	67,5	66,5	66,5
Schallleistungspegel	dB(A) ❄️	84,5	85,5	85,5
Schallleistungspegel	dB(A) 🔥	86,5	87,0	87,0
Spannungsversorgung	V/Ph+N/Hz	380-415/3/50	380-415/3/50	380-415/3/50
Gewicht	kg	2x 316	377+316	377+316
Preis	€	36.000,-	37.550,-	38.990,-

AUSSENGERÄTE KOMBINATIONEN SHRM-e

AUSSENGERÄT		MMY-AP3416FT8P-E	MMY-AP3616FT8P-E	MMY-AP3816FT8P-E
Leistungscode	HP	34	36	38
Kombinierte Geräte		18 + 16	18 + 18	20 + 18
Kühlleistung	kW ❄️	95,40	100,80	106,40
Leistungsaufnahme (min./nom./max.)	kW ❄️	29,90	32,00	34,60
Teillastwirkungsgrad @ 80%/60%/40%	W/W ❄️	4,1 - 5,4 - 6,9	4,4 - 5,6 - 7,3	3,9 - 4,9 - 6,1
Wirkungsgrad ESEER	❄️	7,96	7,86	7,35
Heizleistung	kW 🔥	95,40	100,80	106,40
Leistungsaufnahme (min./nom./max.)	kW 🔥	25,90	27,40	29,60
Teillastwirkungsgrad @ 80%/60%/40%	W/W 🔥	4,3 - 4,9 - 5,2	4,3 - 4,8 - 5,2	4,2 - 4,7 - 5,1
Wirkungsgrad SCOP	🔥	4,62	4,62	4,55
Luftmenge	m³/h	2x 17300	2x 17300	17900 + 17300
Leitungs-Ø Flüssigkeit	mm (Zoll)	22,2 (7/8)	22,2 (7/8)	22,2 (7/8)
Leitungs-Ø Sauggas	mm (Zoll)	34,9 (1 3/8)	41,3 (1 5/8)	41,3 (1 5/8)
Leitungs-Ø Heißgas	mm (Zoll)	28,6 (1 1/8)	34,9 (1 3/8)	34,9 (1 3/8)
Leitungs-Ø Ölausgleich	mm (Zoll)	9,5 (3/8)	9,5 (3/8)	9,5 (3/8)
Schalldruckpegel (low/med/high)	dB(A) ❄️	64,5	64,5	64,5
Schalldruckpegel (low/med/high)	dB(A) 🔥	65,5	65,5	65,5
Schallleistungspegel	dB(A) ❄️	86,5	86,4	86,5
Schallleistungspegel	dB(A) 🔥	87,5	87,5	87,5
Spannungsversorgung	V/Ph+N/Hz	380-415/3/50	380-415/3/50	380-415/3/50
Gewicht	kg	2x 377	2x 377	2x 377
Preis	€	40.540,-	41.980,-	42.980,-

AUSSENGERÄT		MMY-AP4016FT8P-E	MMY-AP4216FT8P-E	MMY-AP4416FT8P-E
Leistungscode	HP	40	42	44
Kombinierte Geräte		20 + 20	14 + 14 + 14	16 + 14 + 14
Kühlleistung	kW ❄️	112,00	120,00	125,00
Leistungsaufnahme (min./nom./max.)	kW ❄️	37,20	38,10	39,30
Teillastwirkungsgrad @ 80%/60%/40%	W/W ❄️	3,7 - 4,6 - 5,7	4,0 - 5,1 - 6,3	4,1 - 5,2 - 6,5
Wirkungsgrad ESEER	❄️	7,11	7,34	7,62
Heizleistung	kW 🔥	112,00	120,00	125,00
Leistungsaufnahme (min./nom./max.)	kW 🔥	31,80	31,50	33,20
Teillastwirkungsgrad @ 80%/60%/40%	W/W 🔥	4,1 - 4,6 - 5,0	4,7 - 5,3 - 5,4	4,6 - 5,2 - 5,4
Wirkungsgrad SCOP	🔥	4,49	4,82	4,75
Luftmenge	m³/h	2x 17900	3x 12200	17300 + 12200 + 12200
Leitungs-Ø Flüssigkeit	mm (Zoll)	22,2 (7/8)	22,2 (7/8)	22,2 (7/8)
Leitungs-Ø Sauggas	mm (Zoll)	41,3 (1 5/8)	41,3 (1 5/8)	41,3 (1 5/8)
Leitungs-Ø Heißgas	mm (Zoll)	34,9 (1 3/8)	34,9 (1 3/8)	34,9 (1 3/8)
Leitungs-Ø Ölausgleich	mm (Zoll)	9,5 (3/8)	9,5 (3/8)	9,5 (3/8)
Schalldruckpegel (low/med/high)	dB(A) ❄️	64,5	67,0	66,5
Schalldruckpegel (low/med/high)	dB(A) 🔥	65,5	69,0	68,5
Schallleistungspegel	dB(A) ❄️	86,5	86,0	87,0
Schallleistungspegel	dB(A) 🔥	87,5	88,0	88,5
Spannungsversorgung	V/Ph+N/Hz	380-415/3/50	380-415/3/50	380-415/3/50
Gewicht	kg	2x 377	3x 316	377+316+316
Preis	€	43.980,-	54.000,-	55.550,-

AUSSENGERÄT		MMY-AP4616FT8P-E	MMY-AP4816FT8P-E	MMY-AP5016FT8P-E
Leistungscode	HP	46	48	50
Kombinierte Geräte		18 + 14 + 14	18 + 16 + 14	18 + 18 + 14
Kühlleistung	kW ❄️	130,40	135,40	140,80
Leistungsaufnahme (min./nom./max.)	kW ❄️	41,40	41,70	43,80
Teillastwirkungsgrad @ 80%/60%/40%	W/W ❄️	4,0 - 5,1 - 6,5	4,1 - 5,3 - 6,7	4,0 - 5,2 - 6,6
Wirkungsgrad ESEER	❄️	7,50	7,76	7,68
Heizleistung	kW 🔥	130,40	135,40	140,80
Leistungsaufnahme (min./nom./max.)	kW 🔥	34,70	36,60	38,10
Teillastwirkungsgrad @ 80%/60%/40%	W/W 🔥	4,5 - 5,1 - 5,3	4,4 - 5,0 - 5,3	4,4 - 4,9 - 5,2
Wirkungsgrad SCOP	🔥	4,74	4,68	4,67
Luftmenge	m³/h	17300 + 12200 + 12200	17300 + 17300 + 12200	17300 + 17300 + 12200
Leitungs-Ø Flüssigkeit	mm (Zoll)	22,2 (7/8)	22,2 (7/8)	22,2 (7/8)
Leitungs-Ø Sauggas	mm (Zoll)	41,3 (1 5/8)	41,3 (1 5/8)	41,3 (1 5/8)
Leitungs-Ø Heißgas	mm (Zoll)	34,9 (1 3/8)	34,9 (1 3/8)	34,9 (1 3/8)
Leitungs-Ø Ölausgleich	mm (Zoll)	9,5 (3/8)	9,5 (3/8)	9,5 (3/8)
Schalldruckpegel (low/med/high)	dB(A) ❄️	66,5	66,5	66,5
Schalldruckpegel (low/med/high)	dB(A) 🔥	68,5	68,0	68,0
Schallleistungspegel	dB(A) ❄️	87,0	87,5	87,5
Schallleistungspegel	dB(A) 🔥	88,5	88,5	88,5
Spannungsversorgung	V/Ph+N/Hz	380-415/3/50	380-415/3/50	380-415/3/50
Gewicht	kg	377+316+316	377+377+316	377+377+316
Preis	€	56.990,-	58.540,-	59.980,-

AUSSENGERÄT		MMY-AP5216FT8P-E	MMY-AP5416FT8P-E
Leistungscode	HP	52	54
Kombinierte Geräte		18 + 18 + 16	18 + 18 + 18
Kühlleistung	kW ❄️	145,80	151,20
Leistungsaufnahme (min./nom./max.)	kW ❄️	45,90	48,00
Teillastwirkungsgrad @ 80%/60%/40%	W/W ❄️	4,1 - 5,4 - 6,8	4,4 - 5,7 - 7,2
Wirkungsgrad ESEER	❄️	7,91	7,86
Heizleistung	kW 🔥	145,80	151,20
Leistungsaufnahme (min./nom./max.)	kW 🔥	39,60	41,10
Teillastwirkungsgrad @ 80%/60%/40%	W/W 🔥	4,3 - 4,9 - 5,2	4,3 - 4,8 - 5,2
Wirkungsgrad SCOP	🔥	4,62	4,62
Luftmenge	m³/h	3x 17300	3x 17300
Leitungs-Ø Flüssigkeit	mm (Zoll)	22,2 (7/8)	22,2 (7/8)
Leitungs-Ø Sauggas	mm (Zoll)	41,3 (1 5/8)	41,3 (1 5/8)
Leitungs-Ø Heißgas	mm (Zoll)	34,9 (1 3/8)	34,9 (1 3/8)
Leitungs-Ø Ölausgleich	mm (Zoll)	9,5 (3/8)	9,5 (3/8)
Schalldruckpegel (low/med/high)	dB(A) ❄️	66,0	66,0
Schalldruckpegel (low/med/high)	dB(A) 🔥	67,0	67,0
Schallleistungspegel	dB(A) ❄️	88,0	88,0
Schallleistungspegel	dB(A) 🔥	89,0	89,0
Spannungsversorgung	V/Ph+N/Hz	380-415/3/50	380-415/3/50
Gewicht	kg	3x 377	3x 377
Preis	€	61.530,-	62.970,-

Stromaufnahme + Absicherung

TYPE	Betriebsstrom (max.)	Betriebsstrom (nom.)	Leistungsaufnahme (min./nom./max.)	Leistungsaufnahme (min./nom./max.)	Empfohlene Absicherung	Spannungsversorgung	Empfohlene Type Zuleitung	Kommunikationsleitung
	A	A	kW ❄️	kW ⚡️	A	V/Ph+N/Hz		
MiNi SMMS Single Fan								
MCY-MHP0406HT-E	26,5	13,80 / 12,80	3,24	2,83	20	220-240/1/50	H07RN-F 3G2,5	YSLCY 2x1,5
MCY-MHP0506HT-E	28,0	17,90 / 17,50	3,94	3,86	25	220-240/1/50	H07RN-F 3G4,0	YSLCY 2x1,5
MiNi SMMS-e 1-phase								
MCY-MHP0404HS-E	23,5	13,00 / 12,00	2,83	2,59	20	220-240/1/50	H07RN-F 3G2,5	YSLCY 2x1,5
MCY-MHP0504HS-E	26,5	15,90 / 17,00	3,50	3,75	20	220-240/1/50	H07RN-F 3G2,5	YSLCY 2x1,5
MCY-MHP0604HS-E	28,0	19,20 / 19,30	4,29	4,31	25	220-240/1/50	H07RN-F 3G4,0	YSLCY 2x1,5
MiNi SMMS-e 3-phase								
MCY-MHP0404HS8-E	12,5	4,50 / 4,20	2,82	2,57	3x 16	380-415/3/50	H07RN-F 5G1,5	YSLCY 2x1,5
MCY-MHP0504HS8-E	12,5	5,40 / 5,80	3,47	3,72	3x 16	380-415/3/50	H07RN-F 5G1,5	YSLCY 2x1,5
MCY-MHP0604HS8-E	12,5	6,70 / 6,60	4,25	4,27	3x 16	380-415/3/50	H07RN-F 5G1,5	YSLCY 2x1,5
MCY-MHP0806HS8-E	-	10,6 / 8,2	6,67	5,20	3x 20	380-415/3/50	H07RN-F 5G4,0	YSLCY 2x1,5
MCY-MHP1006HS8-E	-	14,5 / 10,9	9,33	7,00	3x 20	380-415/3/50	H07RN-F 5G4,0	YSLCY 2x1,5
SMMS-e LowRef								
MMY-SAP0806HT8P-E	20,5	8,79 / 8,96	5,54	5,66	3x 20	380-415/3/50	H07RN-F 5G2,5	YSLCY 2x1,5
MMY-SAP1006HT8P-E	21,5	12,40 / 11,90	7,91	7,59	3x 20	380-415/3/50	H07RN-F 5G4,0	YSLCY 2x1,5
MMY-SAP1206HT8P-E	26,1	16,00 / 15,10	10,31	9,71	3x 25	380-415/3/50	H07RN-F 5G4,0	YSLCY 2x1,5
SMMS-e								
MMY-MAP0806HT8P-E	20,5	8,79 / 8,77	5,54	5,53	3x 20	380-415/3/50	H07RN-F 5G2,5	YSLCY 2x1,5
MMY-MAP1006HT8P-E	21,5	12,10 / 11,60	7,69	7,41	3x 20	380-415/3/50	H07RN-F 5G2,5	YSLCY 2x1,5
MMY-MAP1206HT8P-E	26,1	15,50 / 15,00	10,00	9,64	3x 25	380-415/3/50	H07RN-F 5G4,0	YSLCY 2x1,5
MMY-MAP1406HT8P-E	31,0	19,50 / 17,80	12,31	11,19	3x 32	380-415/3/50	H07RN-F 5G6,0	YSLCY 2x1,5
MMY-MAP1606HT8P-E	35,8	22,40 / 20,20	14,29	12,89	3x 32	380-415/3/50	H07RN-F 5G6,0	YSLCY 2x1,5
MMY-MAP1806HT8P-E	40,6	22,90 / 22,10	14,61	14,14	3x 40	380-415/3/50	H07RN-F 5G6,0	YSLCY 2x1,5
MMY-MAP2006HT8P-E	44,9	26,80 / 26,10	17,28	16,98	3x 40	380-415/3/50	H07RN-F 5G6,0	YSLCY 2x1,5
MMY-MAP2206HT8P-E	49,3	35,6 / 26,5	23,21	17,10	3x 50	380-415/3/50	H07RN-F 5G10,0	YSLCY 2x1,5
SHRM-e								
MMY-MAP0806FT8P-E	21,5	9,44 / 8,57	5,96	5,40	3x 20	380-415/3/50	H07RN-F 5G2,5	YSLCY 2x1,5
MMY-MAP1006FT8P-E	26,1	12,49 / 11,06	7,98	7,05	3x 20	380-415/3/50	H07RN-F 5G2,5	YSLCY 2x1,5
MMY-MAP1206FT8P-E	31,0	15,46 / 13,80	9,77	8,70	3x 25	380-415/3/50	H07RN-F 5G4,0	YSLCY 2x1,5
MMY-MAP1406FT8P-E	35,8	19,92 / 16,47	12,74	10,50	3x 32	380-415/3/50	H07RN-F 5G6,0	YSLCY 2x1,5
MMY-MAP1606FT8P-E	40,7	21,81 / 19,14	13,93	12,20	3x 32	380-415/3/50	H07RN-F 5G6,0	YSLCY 2x1,5
MMY-MAP1806FT8P-E	44,9	25,10 / 21,49	16,00	13,73	3x 40	380-415/3/50	H07RN-F 5G6,0	YSLCY 2x1,5
MMY-MAP2006FT8P-E	49,3	29,18 / 24,68	18,60	15,91	3x 40	380-415/3/50	H07RN-F 5G6,0	YSLCY 2x1,5

Schalleistung / Schalldruck

TYPE	Schalleistungspegel	Schalleistungspegel	Schalleistungspegel (Night Operation)	Schalldruckpegel (low/med/high)	Schalldruckpegel (low/med/high)	Schalldruckpegel (Night Operation)
	dB(A) ❄️	dB(A) ⚡	dB(A)	dB(A) ❄️	dB(A) ⚡	dB(A)
MiNi SMMS Single Fan						
MCY-MHP0406HT-E	73,0	74,0	-	54	57	50 / 50
MCY-MHP0506HT-E	73,0	73,0	-	54	58	50 / 50
MiNi SMMS-e 1-phase						
MCY-MHP0404HS-E	66	69	62 / 65	49	52	46 / 48
MCY-MHP0504HS-E	68	70	62 / 65	50	53	46 / 48
MCY-MHP0604HS-E	68	71	65 / 65	51	54	47 / 49
MiNi SMMS-e 3-phase						
MCY-MHP0404HS8-E	66,0	67,0	62 / 65	49	52	46 / 48
MCY-MHP0504HS8-E	68,0	69,0	62 / 65	50	53	46 / 48
MCY-MHP0604HS8-E	68,0	70,0	65 / 65	51	54	47 / 49
MCY-MHP0806HS8-E	75	75	67 / 67	58	59	50 / 50
MCY-MHP1006HS8-E	77	77	67 / 67	59	60	50 / 50
SMMS-e LowRef						
MMY-SAP0806HT8P-E	74,0	74,0	-	55	56	51 / 51
MMY-SAP1006HT8P-E	74,0	74,0	-	57	58	51 / 51
MMY-SAP1206HT8P-E	80,0	82,0	-	59	61	51 / 51
SMMS-e						
MMY-MAP0806HT8P-E	74	74	-	55	56	50 / 50
MMY-MAP1006HT8P-E	74	74	-	57	58	50 / 50
MMY-MAP1206HT8P-E	80	82	-	59	61	50 / 50
MMY-MAP1406HT8P-E	80	82	-	60	62	53 / 53
MMY-MAP1606HT8P-E	81,0	83,0	-	62	64	53 / 53
MMY-MAP1806HT8P-E	81,0	83,0	-	60	61	54 / 54
MMY-MAP2006HT8P-E	82,0	84,0	-	61	62	54 / 54
MMY-MAP2206HT8P-E	83,0	84,0	-	61	62	54 / 54
SHRM-e						
MMY-MAP0806FT8P-E	80,0	82,0	-	59	61	50 / 50
MMY-MAP1006FT8P-E	80,0	82,0	-	59	61	50 / 50
MMY-MAP1206FT8P-E	80,0	82,0	-	60	62	53 / 53
MMY-MAP1406FT8P-E	81,0	83,0	-	62	64	53 / 53
MMY-MAP1606FT8P-E	83,0	84,0	-	61	62	54 / 54
MMY-MAP1806FT8P-E	83,0	84,0	-	61	62	54 / 54
MMY-MAP2006FT8P-E	83,0	84,0	-	61	62	54 / 54

Schalldruck Night Operation: mit Schallreduzierungsmodul, siehe externe Steuerungsoptionen.

VRF INNENGERÄTE: Übersicht

WANDGERÄTE

WANDGERÄT

Kühlleistung: 1,7 | 2,2 | 2,8 | 3,6 | 4,5 | 5,6 | 7,1

alle aktuellen VRF Außengeräte

Seite 110



DECKENGERÄTE

DECKENGERÄT

Kühlleistung: 4,5 | 5,6 | 7,1 | 8,0 | 11,2 | 14,0 | 16,0

alle aktuellen VRF Außengeräte

Seite 112



KASSETTengeräte

4-WEGE STANDARD KASSETTE

Kühlleistung: 2,8 | 3,6 | 4,5 | 5,6 | 7,1 | 8,0 | 9,0 | 11,2 | 14,0 | 16,0

alle aktuellen VRF Außengeräte

Seite 114



60x60 SLIM KASSETTE

Kühlleistung: 1,7 | 2,2 | 2,8 | 3,6 | 4,5 | 5,6

alle aktuellen VRF Außengeräte

Seite 113



2-WEGE KASSETTE

Kühlleistung: 2,2 | 2,8 | 3,6 | 4,5 | 5,6 | 7,1 | 8,0 | 9,0 | 11,2 | 14,0 | 16,0

alle aktuellen VRF Außengeräte

Seite 116



1-WEGE KASSETTE

Kühlleistung: 2,2 | 2,8 | 3,6 | 4,5 | 5,6 | 7,1

alle aktuellen VRF Außengeräte

Seite 118



KANALGERÄTE

STANDARD KANALGERÄT

Kühlleistung: 2,2 | 2,8 | 3,6 | 4,5 | 5,6 | 7,1 | 8,0 | 9,0 | 11,2 | 14,0 | 16,0

alle aktuellen VRF Außengeräte

Seite 120



FLACHES KANALGERÄT

Kühlleistung: 1,7 | 2,2 | 2,8 | 3,6 | 4,5 | 5,6 | 7,1 | 8,0

alle aktuellen VRF Außengeräte

Seite 122



HOCHDRUCK KANALGERÄT

Kühlleistung: 5,6 | 7,1 | 8,0 | 11,2 | 14,0 | 16,0 | 22,4 | 28,0

alle aktuellen VRF Außengeräte

Seite 124



FRISCHLUFT KANALGERÄT

Kühlleistung: 14,0 | 22,4 | 28,0

für SMMS-e Standard (nicht LowRef)

Seite 126



STANDGERÄTE

KONSOLE

Kühlleistung: 2,2 | 2,8 | 3,6 | 4,5 | 5,6

alle aktuellen VRF Außengeräte

Seite 129



CHASSISGERÄT

Kühlleistung: 2,2 | 2,8 | 3,6 | 4,5 | 5,6 | 7,1

alle aktuellen VRF Außengeräte

Seite 130



STANDGERÄT

Kühlleistung: 4,5 | 5,6 | 7,1 | 8,0

alle aktuellen VRF Außengeräte

Seite 131



SONDERLÖSUNGEN

LÜFTUNGSKIT Abluft-Temperatursteuerung

Kühlleistung: 4,5 | 5,6 | 7,1 | 8,0 | 9,0 | 11,2 | 14,0 | 16,0 | 22,4 | 28,0

für alle SMMS-e Standard

Seite 132



LÜFTUNGSKIT 0-10 V Leistungssteuerung

Kühlleistung: 16,0 | 22,4 | 28,0

für SMMS-e Standard 8PS + 10PS (nicht LowRef)

Seite 132



VN HEXE Luft/Luft Wärmetauscher

Kühlleistung: 4,1 | 6,5 | 8,2

für MiNi SMMS-e, SMMS-e Standard, SHRM-e

Seite 134



WARMWASSERMODUL MT (2&3 Leiter)

Kühlleistung: 8,0 | 16,0

für SMMS-e, SHRM-e

Seite 138



WARMWASSERMODUL HT (3 Leiter)

Kühlleistung: 14,0

für SHRM-e

Seite 139



Wandgerät

- Kompakter Allrounder für alle Einsatzbereiche
- Flüsterleiser 5-stufiger Ventilator – bis zu 25 dB(A)



INNENGERÄT		MMK-AP0057HP-E	MMK-AP0077HP-E	MMK-AP0097HP-E	MMK-AP0127HP-E	MMK-AP0157HP-E	MMK-AP0187HP-E	MMK-AP0247HP-E
Kühlleistung	kW ❄️	1,70	2,20	2,80	3,60	4,50	5,60	7,10
Heizleistung	kW 🔥	1,90	2,50	3,20	4,00	5,00	6,30	8,00
Luftmenge	m³/h	270/370/455	270/385/480	270/395/510	270/410/540	550/690/840	550/720/900	600/900/1200
Schalldruckpegel (low/med/high)	dB(A) ❄️	25/29/33	25/30/35	25/31/36	25/32/37	32/36/40	32/37/41	33/39/45
Leitungs-Ø Flüssigkeit	mm (Zoll)	6,4 (¼)	6,4 (¼)	6,4 (¼)	6,4 (¼)	6,4 (¼)	6,4 (¼)	9,5 (3/8)
Leitungs-Ø Sauggas	mm (Zoll)	9,5 (3/8)	9,5 (3/8)	9,5 (3/8)	9,5 (3/8)	12,7 (½)	12,7 (½)	15,9 (5/8)
Leitungs-Ø Kondensat	mm	16	16	16	16	16	16	16
Spannungsversorgung	V/Ph+N/Hz	220-240/1/50	220-240/1/50	220-240/1/50	220-240/1/50	220-240/1/50	220-240/1/50	220-240/1/50
Leistungsaufnahme (min./nom./max.)	kW ❄️	0,013	0,015	0,016	0,017	0,028	0,032	0,050
Abmessungen (HxBxT)	mm	293 x 798 x 230	293 x 798 x 230	293 x 798 x 230	293 x 798 x 230	320 x 1050 x 250	320 x 1050 x 250	320 x 1050 x 250
Gewicht	kg	11,0	11,0	11,0	11,0	16,0	16,0	16,0
Preis	€	840,-	860,-	870,-	880,-	975,-	995,-	1.010,-

ZUBEHÖR	BESCHREIBUNG	INKLUDIERT	PREIS €
Fernbedienung	Infrarot-Fernbedienung beige packt	✓	

Wandgerät mit externem PMV-Kit

- Serie E1 ohne eingebautes Einspritzventil
- Speziell für geräuschsensitive Anwendungen
- Muss ausnahmslos in Verbindung mit dem PMV-Kit installiert werden!



INNENGERÄT		MMK-AP0057HP-E1	MMK-AP0077HP-E1	MMK-AP0097HP-E1	MMK-AP0127HP-E1	MMK-AP0157HP-E1	MMK-AP0187HP-E1	MMK-AP0247HP-E1
Kühlleistung	kW ❄️	1,70	2,20	2,80	3,60	4,50	5,60	7,10
Heizleistung	kW 🔥	1,90	2,50	3,20	4,00	5,00	6,30	8,00
Luftmenge	m³/h	270/370/455	270/385/480	270/395/510	270/410/540	550/690/840	550/720/900	600/900/1200
Schalldruckpegel (low/med/high)	dB(A) ❄️	25/29/33	25/30/35	25/31/36	25/32/37	32/36/40	32/37/41	33/39/45
Leitungs-Ø Flüssigkeit	mm (Zoll)	6,4 (¼)	6,4 (¼)	6,4 (¼)	6,4 (¼)	6,4 (¼)	6,4 (¼)	9,5 (3/8)
Leitungs-Ø Sauggas	mm (Zoll)	9,5 (3/8)	9,5 (3/8)	9,5 (3/8)	9,5 (3/8)	12,7 (½)	12,7 (½)	15,9 (5/8)
Leitungs-Ø Kondensat	mm	16	16	16	16	16	16	16
Spannungsversorgung	V/Ph+N/Hz	220-240/1/50	220-240/1/50	220-240/1/50	220-240/1/50	220-240/1/50	220-240/1/50	220-240/1/50
Leistungsaufnahme (min./nom./max.)	kW ❄️	0,013	0,015	0,016	0,017	0,028	0,032	0,050
Abmessungen (HxBxT)	mm	293 x 798 x 230	293 x 798 x 230	293 x 798 x 230	293 x 798 x 230	320 x 1050 x 250	320 x 1050 x 250	320 x 1050 x 250
Gewicht	kg	11,0	11,0	11,0	11,0	16,0	16,0	16,0
Preis	€	840,-	860,-	870,-	880,-	975,-	995,-	1.010,-

ZUBEHÖR	BESCHREIBUNG	INKLUDIERT	PREIS €
Fernbedienung	Infrarot-Fernbedienung beige packt	✓	
RBM-PMV0363E	PMV-Kit für Innengeräte, Größen 5 bis 14		240,-
RBM-PMV0903E	PMV-Kit für Innengeräte, Größen 15 bis 27		275,-

Alle optionalen Steuerungsoptionen finden Sie ab Seite 145.

WANDGERÄT

Indoor Unit

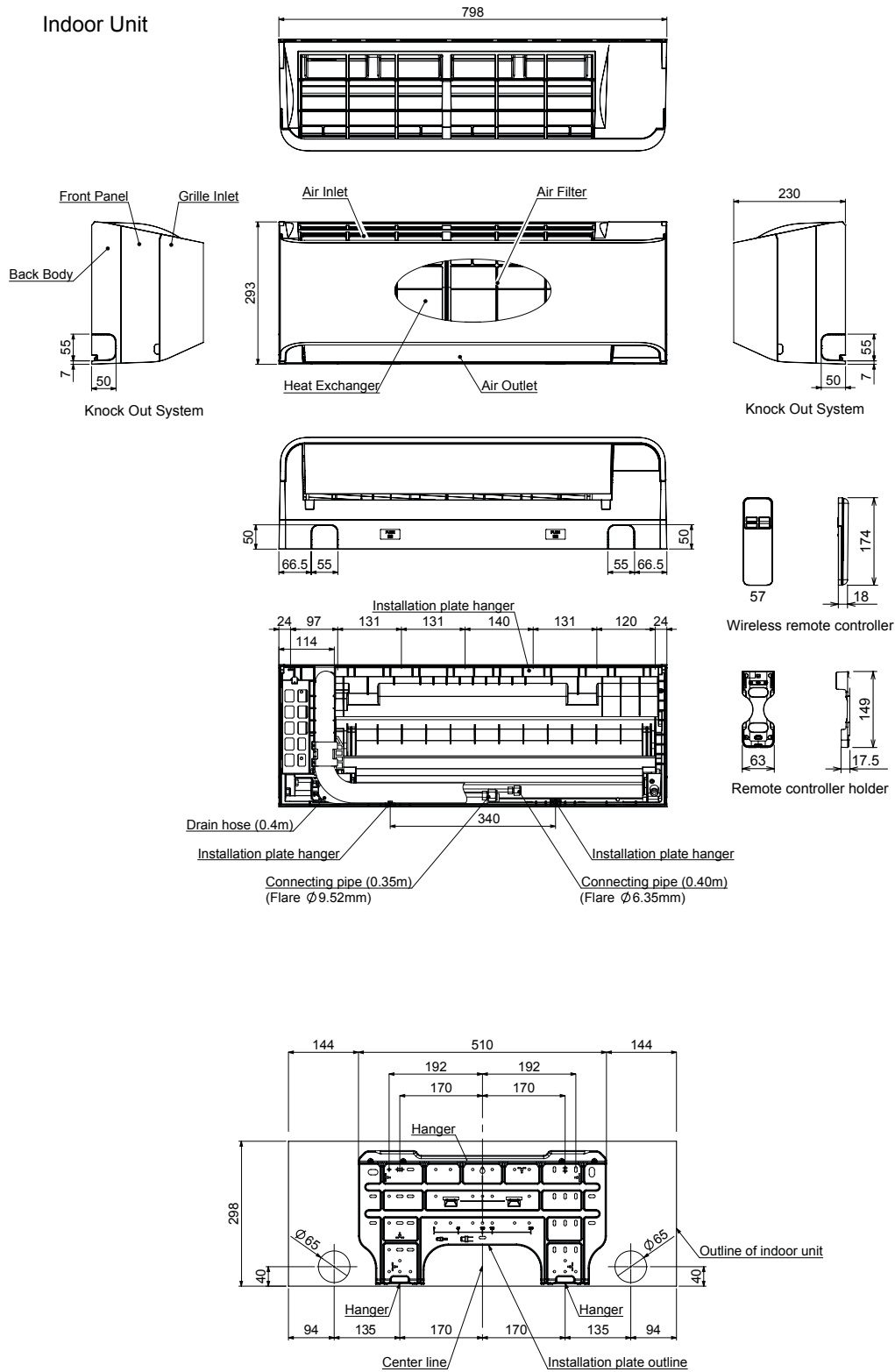

Deckengerät



- Attraktives Design zur optimalen Luftverteilung
- Optionale Platine für externe Steuerung, Alarme und Meldungen
- Hohe Luft-Wurfweiten

INNENGERÄT		MMC-AP0158HP-E	MMC-AP0188HP-E	MMC-AP0248HP-E	MMC-AP0278HP-E	MMC-AP0368HP-E	MMC-AP0488HP-E	MMC-AP0568HP-E
Kühlleistung	kW ❄️	4,50	5,60	7,10	8,00	11,20	14,00	16,00
Heizleistung	kW 🔥	5,00	6,30	8,00	9,00	12,50	16,00	18,00
Luftmenge	m³/h	540/690/840	540/720/960	750/1020/1440	750/1020/1440	1020/1350/1860	1200/1530/1860	1260/1650/2040
Schalldruckpegel (low/med/high)	dB(A) ❄️	28/34/36	28/35/37	29/36/41	29/36/41	32/38/44	35/41/44	36/42/46
Leitungs-Ø Flüssigkeit	mm (Zoll)	6,4 (¼)	6,4 (¼)	9,5 (3/8)	9,5 (3/8)	9,5 (3/8)	9,5 (3/8)	9,5 (3/8)
Leitungs-Ø Sauggas	mm (Zoll)	12,7 (½)	12,7 (½)	15,9 (5/8)	15,9 (5/8)	15,9 (5/8)	15,9 (5/8)	15,9 (5/8)
Leitungs-Ø Kondensat	mm	VP20 (20/26)	VP20 (20/26)	VP20 (20/26)	VP20 (20/26)	VP20 (20/26)	VP20 (20/26)	VP20 (20/26)
Spannungsversorgung	V/Ph+N/Hz	220-240/1/50	220-240/1/50	220-240/1/50	220-240/1/50	220-240/1/50	220-240/1/50	220-240/1/50
Leistungsaufnahme (min./nom./max.)	kW ❄️	0,033	0,034	0,067	0,067	0,083	0,083	0,111
Abmessungen (HxBxT)	mm	235 x 950 x 690	235 x 950 x 690	235 x 1270 x 690	235 x 1270 x 690	235 x 1586 x 690	235 x 1586 x 690	235 x 1586 x 690
Gewicht	kg	24	24	30	30	39	39	39
Preis	€	1.400,-	1.470,-	1.550,-	1.670,-	1.830,-	2.050,-	2.150,-

ZUBEHÖR	BESCHREIBUNG	PREIS €
TCB-DP31CE	Kondensathebepumpe, Förderhöhe 600 mm, gemessen ab Unterkante Gerät	340,-
TCB-KP13CE	Winkelstück (wird bei Kondensathebepumpe benötigt), RAV: Größen 4 + 5 / VRF: Größen 15 + 18	90,-
TCB-KP23CE	Winkelstück (wird bei Kondensathebepumpe benötigt), RAV: Größen 8 bis 16 / VRF: Größen 24 bis 56	110,-
TCB-PCUC2E	Steuerungsplatine für externe Steuerung, Alarme und Meldungen	155,-
TCB-FF101URE2	Bundkragen-Flansch für Frischluftanschluss Ø 100 mm	65,-

Alle optionalen Steuerungsoptionen finden Sie ab Seite 145.

MMC-AP0158HP-E bis AP0568HP-E

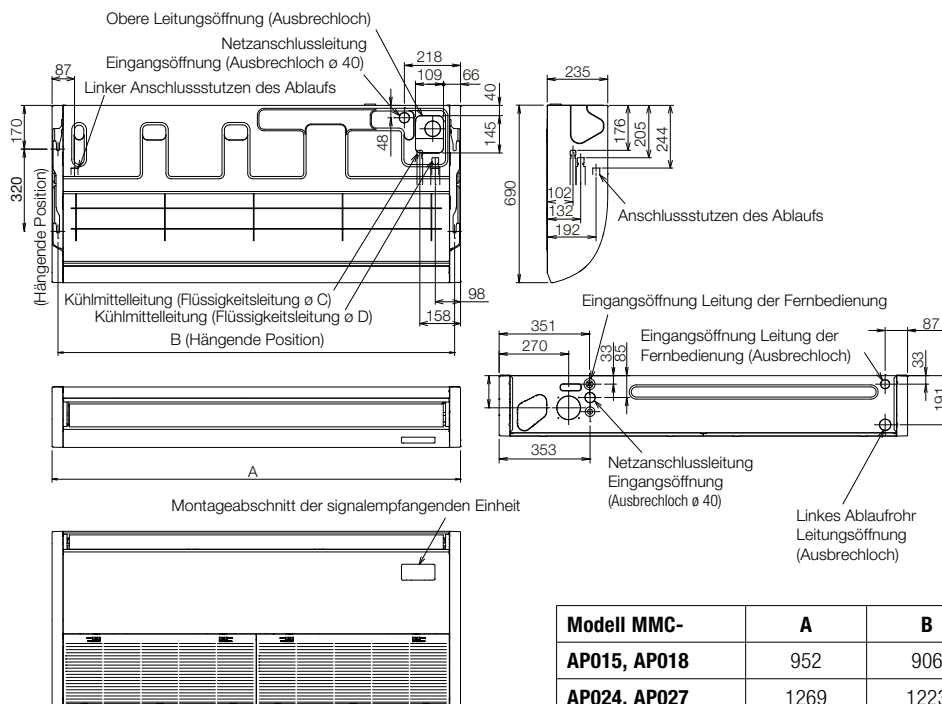

Modell MMC-	A	B	C	D
AP015, AP018	952	906	Ø 6,4	Ø 12,7
AP024, AP027	1269	1223	Ø 9,5	Ø 15,9
AP036 bis AP056	1586	1540		

4-Wege Standard Kassette



- 360° Luftverteilung oder direkter Luftstrom
- Individuell justierbare zugfreie Luftverteilung
- Kondensatpumpe integriert (850 mm); für externe Frischluftzufuhr vorbereitet

➔ Erforderliches Zubehör: Fernbedienung + Paneel

INNENGERÄT		MMU-AP0094HP1-E	MMU-AP0124HP1-E	MMU-AP0154HP1-E	MMU-AP0184HP1-E	MMU-AP0244HP1-E
Kühlleistung	kW ❄️	2,80	3,60	4,50	5,60	7,10
Heizleistung	kW 🔥	3,20	4,00	5,00	6,30	8,00
Luftmenge	m³/h	680/730/800	680/730/800	790/830/930	800/920/1250	800/920/1290
Schalldruckpegel (low/med/high)	dB(A) ❄️	27/29/30	30/29/27	27/29/31	27/29/32	28/31/35
Leitungs-Ø Flüssigkeit	mm (Zoll)	6,4 (¼)	6,4 (¼)	6,4 (¼)	6,4 (¼)	9,5 (3/8)
Leitungs-Ø Sauggas	mm (Zoll)	9,5 (3/8)	9,5 (3/8)	12,7 (½)	12,7 (½)	15,9 (5/8)
Leitungs-Ø Kondensat	mm	VP25 (25/32)	VP25 (25/32)	VP25 (25/32)	VP25 (25/32)	VP25 (25/32)
Spannungsversorgung	V/Ph+N/Hz	220-240/1/50	220-240/1/50	220-240/1/50	220-240/1/50	220-240/1/50
Leistungsaufnahme (min./nom./max.)	kW ❄️	0,021	0,021	0,023	0,026	0,036
Abmessungen (HxBxT)	mm	256 x 840 x 840	256 x 840 x 840	256 x 840 x 840	256 x 840 x 840	256 x 840 x 840
Gewicht	kg	18	18	20	20	20
Abmessungen Paneel (HxBxT)	mm	30 x 950 x 950	30 x 950 x 950	30 x 950 x 950	30 x 950 x 950	30 x 950 x 950
Gewicht Paneel	kg	4	4	4	4	4
Preis	€	1.250,-	1.290,-	1.350,-	1.390,-	1.450,-

INNENGERÄT		MMU-AP0274HP1-E	MMU-AP0304HP1-E	MMU-AP0364HP1-E	MMU-AP0484HP1-E	MMU-AP0564HP1-E
Kühlleistung	kW ❄️	8,00	9,00	11,20	14,00	16,00
Heizleistung	kW 🔥	9,00	10,00	12,50	16,00	18,00
Luftmenge	m³/h	800/920/1290	850/1100/1320	1070/1430/1970	1130/1430/2130	1230/1520/2130
Schalldruckpegel (low/med/high)	dB(A) ❄️	28/31/35	38/33/30	32/38/43	33/38/46	33/40/46
Leitungs-Ø Flüssigkeit	mm (Zoll)	9,5 (3/8)	9,5 (3/8)	9,5 (3/8)	9,5 (3/8)	9,5 (3/8)
Leitungs-Ø Sauggas	mm (Zoll)	15,9 (5/8)	15,9 (5/8)	15,9 (5/8)	15,9 (5/8)	15,9 (5/8)
Leitungs-Ø Kondensat	mm	VP25 (25/32)	VP25 (25/32)	VP25 (25/32)	VP25 (25/32)	VP25 (25/32)
Spannungsversorgung	V/Ph+N/Hz	220-240/1/50	220-240/1/50	220-240/1/50	220-240/1/50	220-240/1/50
Leistungsaufnahme (min./nom./max.)	kW ❄️	0,036	0,043	0,088	0,112	0,112
Abmessungen (HxBxT)	mm	256 x 840 x 840	256 x 840 x 840	319 x 840 x 840	319 x 840 x 840	319 x 840 x 840
Gewicht	kg	20	20	25	25	25
Abmessungen Paneel (HxBxT)	mm	30 x 950 x 950	30 x 950 x 950	30 x 950 x 950	30 x 950 x 950	30 x 950 x 950
Gewicht Paneel	kg	4	4	4	4	4
Preis	€	1.530,-	1.610,-	1.890,-	2.080,-	2.170,-

ZUBEHÖR	BESCHREIBUNG	PREIS €
RBC-U31PGP(W)-E	Paneel für breiten Luftstrom	305,-
RBC-U31PGSP(W)-E	Paneel für direkten Luftstrom	325,-
TCB-FF101URE2	Bundkragen-Flansch für Frischluftanschluss Ø 100 mm	65,-

Alle optionalen Steuerungsoptionen finden Sie ab Seite 145.



Paneel RBC-U31PGP(W)-E
Die spezielle Lamellenform garantiert eine perfekte Luftverteilung im Radius von 360°.

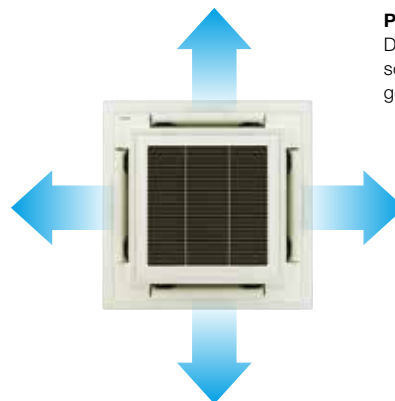

Paneel RBC-U31PGSP(W)-E
Die Konzeption der Lamellen sorgt dafür, dass die Luftströme geradlinig ausgeblasen werden.

4-WEGE STANDARD KASSETTE

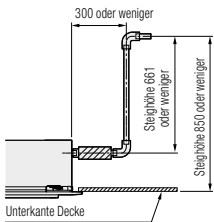
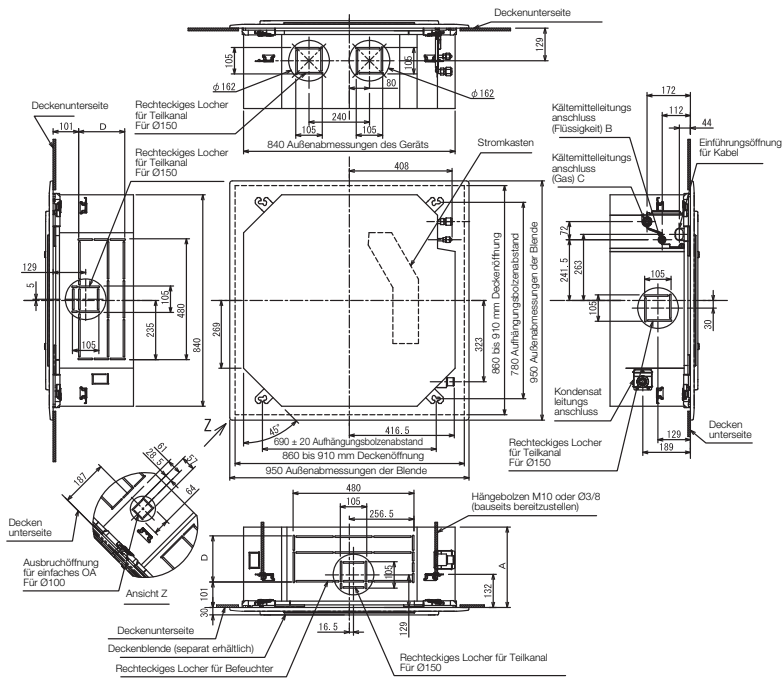

Dimension Ablauf-Steigrohr

* Abbildung zeigt Paneel RBC-U31PGP(W)-E

Modell MMU-	A	B	C	D	Modell MMU-	A	B	C	D
AP009 bis AP012	256	Ø6,4	Ø9,5	120	AP024 bis AP030	256	Ø9,5	Ø15,9	120
AP015 bis AP018	256	Ø6,4	Ø12,7	120	AP036 bis AP056	319	Ø9,5	Ø15,9	183

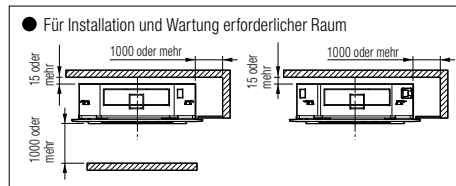

(Einheit: mm)

(1) Standard Oszillation



(2) Diametral entgegengesetzte Oszillation



(3) Rundum abwechselnde Oszillation

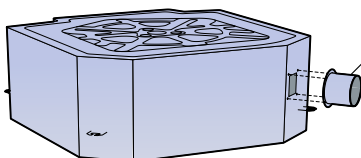
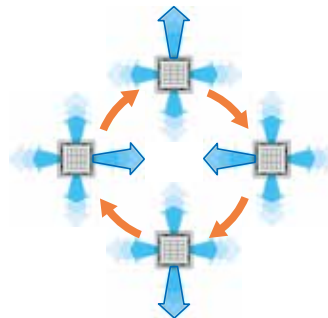

Frischluft-Anschlussflansch
TCB-FF101URE2

2-Wege Kasette

- 2-seitig gerichtete, zugfreie Luftverteilung
- Kondensatpumpe integriert (850 mm); für externe Frischluftzufuhr vorbereitet
- ➔ Erforderliches Zubehör: Fernbedienung + Paneel



INNENGERÄT		MMU-AP0072WH1	MMU-AP0092WH1	MMU-AP0122WH1	MMU-AP0152WH1	MMU-AP0182WH1
Kühlleistung	kW ❄️	2,20	2,80	3,60	4,50	5,60
Heizleistung	kW 🔥	2,50	3,20	4,00	5,00	6,30
Luftmenge	m³/h	558	558	558	600	900
Schalldruckpegel (low/med/high)	dB(A) ❄️	30/32/34	30/32/34	30/32/34	30/33/35	30/33/35
Leitungs-Ø Flüssigkeit	mm (Zoll)	6,4 (¼)	6,4 (¼)	6,4 (¼)	6,4 (¼)	6,4 (¼)
Leitungs-Ø Sauggas	mm (Zoll)	9,5 (3/8)	9,5 (3/8)	9,5 (3/8)	12,7 (½)	12,7 (½)
Leitungs-Ø Kondensat	mm	VP25 (25/32)	VP25 (25/32)	VP25 (25/32)	VP25 (25/32)	VP25 (25/32)
Spannungsversorgung	V/Ph+N/Hz	220-240/1/50	220-240/1/50	220-240/1/50	220-240/1/50	220-240/1/50
Leistungsaufnahme (min./nom./max.)	kW ❄️	0,029	0,029	0,029	0,03	0,044
Abmessungen (HxBxT)	mm	295 x 815 x 570	295 x 815 x 570	295 x 815 x 570	295 x 815 x 570	345 x 1180 x 570
Gewicht	kg	19	19	19	19	26
Abmessungen Paneel (HxBxT)	mm	20 x 1050 x 680	20 x 1050 x 680	20 x 1050 x 680	20 x 1050 x 680	20 x 1415 x 680
Gewicht Paneel	kg	10	10	10	10	14
Preis	€	1.440,-	1.510,-	1.540,-	1.590,-	1.630,-

INNENGERÄT		MMU-AP0242WH1	MMU-AP0272WH1	MMU-AP0302WH1	MMU-AP0362WH1	MMU-AP0482WH1	MMU-AP0562WH1
Kühlleistung	kW ❄️	7,10	8,00	9,00	11,20	14,00	16,00
Heizleistung	kW 🔥	8,00	9,00	10,00	12,50	16,00	18,00
Luftmenge	m³/h	1050	1050	1260	1740	1800	2040
Schalldruckpegel (low/med/high)	dB(A) ❄️	33/35/38	33/35/38	34/37/40	36/39/42	37/40/43	39/42/46
Leitungs-Ø Flüssigkeit	mm (Zoll)	9,5 (3/8)	9,5 (3/8)	9,5 (3/8)	9,5 (3/8)	9,5 (3/8)	9,5 (3/8)
Leitungs-Ø Sauggas	mm (Zoll)	15,9 (5/8)	15,9 (5/8)	15,9 (5/8)	15,9 (5/8)	15,9 (5/8)	15,9 (5/8)
Leitungs-Ø Kondensat	mm	VP25 (25/32)	VP25 (25/32)	VP25 (25/32)	VP25 (25/32)	VP25 (25/32)	VP25 (25/32)
Spannungsversorgung	V/Ph+N/Hz	220-240/1/50	220-240/1/50	220-240/1/50	220-240/1/50	220-240/1/50	220-240/1/50
Leistungsaufnahme (min./nom./max.)	kW ❄️	0,054	0,054	0,064	0,073	0,088	0,117
Abmessungen (HxBxT)	mm	345 x 1180 x 570	345 x 1180 x 570	345 x 1180 x 570	345 x 1600 x 570	345 x 1600 x 570	345 x 1600 x 570
Gewicht	kg	26	26	26	36	36	36
Abmessungen Paneel (HxBxT)	mm	20 x 1415 x 680	20 x 1415 x 680	20 x 1415 x 680	20 x 1835 x 680	20 x 1835 x 680	20 x 1835 x 680
Gewicht Paneel	kg	14	14	14	14	14	14
Preis	€	1.740,-	1.800,-	1.930,-	2.340,-	2.550,-	2.820,-

ZUBEHÖR	BESCHREIBUNG	PREIS €
RBC-UW283PG(W)-E	Paneel für Größe 7 bis 15	430,-
RBC-UW803PG(W)-E	Paneel für Größe 18 bis 30	575,-
RBC-UW1403PG(W)-E	Paneel für Größe 36 bis 56	660,-
TCB-FF151US-E	Bundkragen-Flansch für Frischluftanschluss Ø 150 mm	65,-

Alle optionalen Steuerungsoptionen finden Sie ab Seite 145.

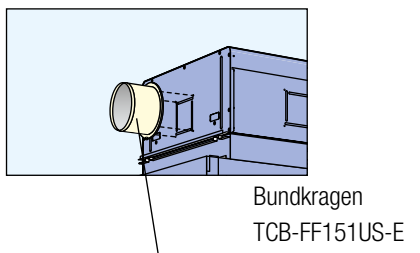

MMU-AP0072WH1 bis AP0152WH1

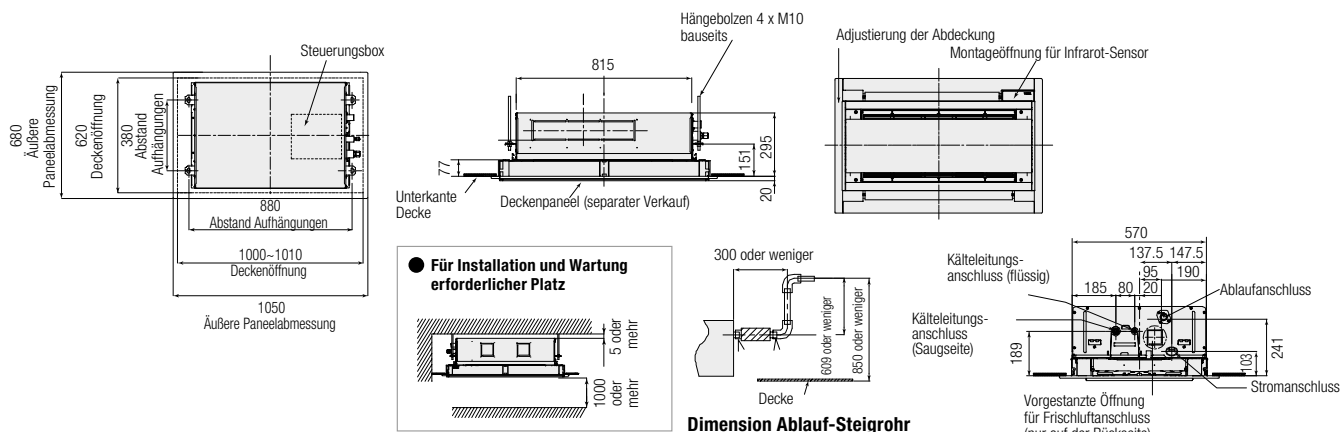

MMU-AP0182WH1 bis AP0302WH1

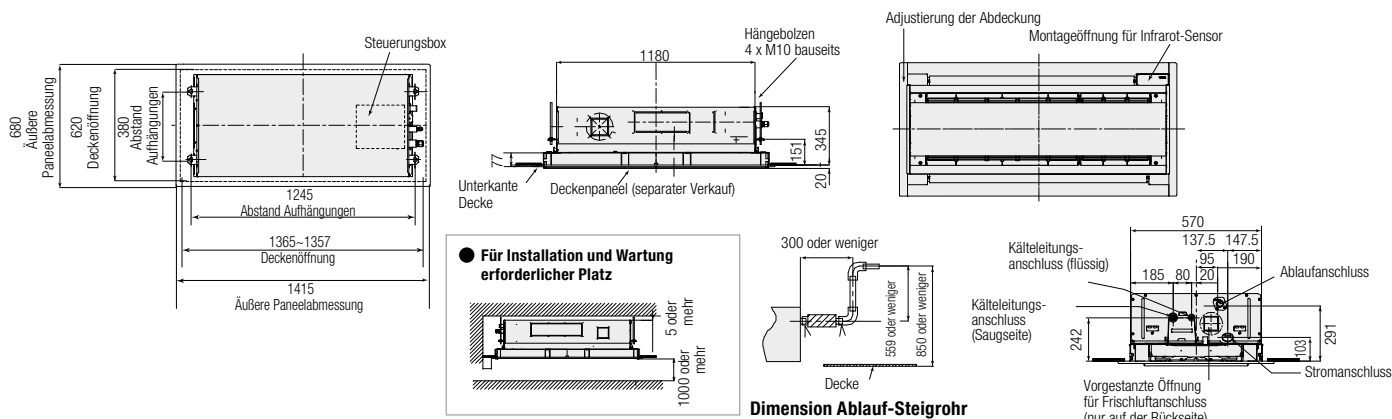

MMU-AP0362WH1 bis AP0562WH1

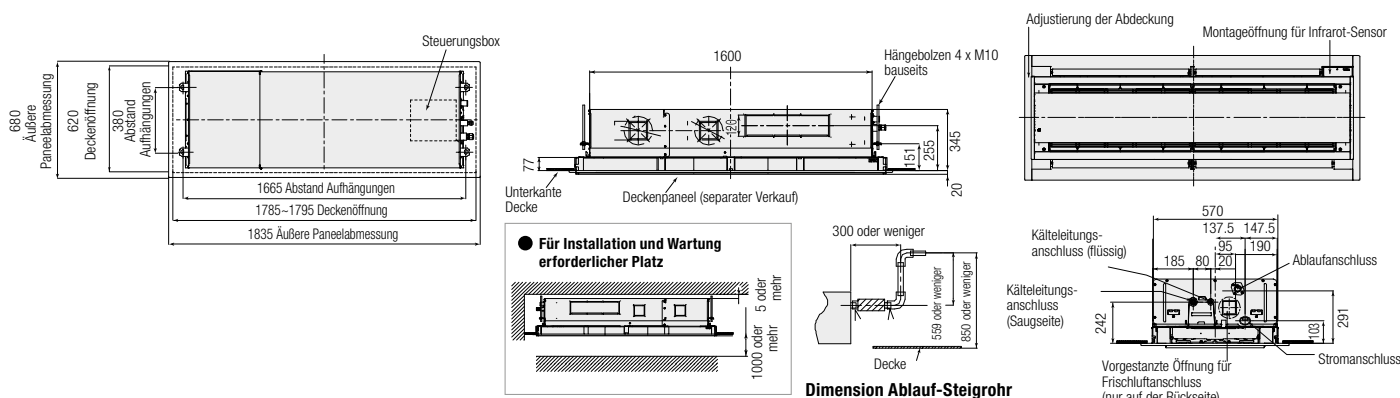

(Einheit: mm)

1-Wege Kasette

- 1-seitig gerichtete, zugfreie Luftverteilung
- Kondensatpumpe integriert; für externe Frischluftzufuhr vorbereitet
 → Erforderliches Zubehör: Fernbedienung + Paneel



INNENGERÄT		MMU-AP0074YH1-E	MMU-AP0094YH1-E	MMU-AP0124YH1-E	MMU-AP0154SH1-E	MMU-AP0184SH1-E	MMU-AP0244SH1-E
Kühlleistung	kW ❄️	2,20	2,80	3,60	4,50	5,60	7,10
Heizleistung	kW 🔥	2,50	3,20	4,00	5,00	6,30	8,00
Luftmenge	m³/h	540	540	540	750	780	1140
Schalldruckpegel (low/med/high)	dB(A) ❄️	34/39/42	34/39/42	34/39/42	32/35/37	34/36/38	37/41/45
Leitungs-Ø Flüssigkeit	mm (Zoll)	6,4 (¼)	6,4 (¼)	6,4 (¼)	6,4 (¼)	6,4 (¼)	9,5 (3/8)
Leitungs-Ø Sauggas	mm (Zoll)	9,5 (3/8)	9,5 (3/8)	9,5 (3/8)	12,7 (½)	12,7 (½)	15,9 (5/8)
Leitungs-Ø Kondensat	mm	VP25 (25/32)	VP25 (25/32)	VP25 (25/32)	VP25 (25/32)	VP25 (25/32)	VP25 (25/32)
Spannungsversorgung	V/Ph+N/Hz	220-240/1/50	220-240/1/50	220-240/1/50	220-240/1/50	220-240/1/50	220-240/1/50
Leistungsaufnahme (min./nom./max.)	kW ❄️	0,053	0,053	0,053	0,042	0,046	0,075
Abmessungen (HxBxT)	mm	235 x 850 x 400	235 x 850 x 400	235 x 850 x 400	200 x 1000 x 710	200 x 1000 x 710	200 x 1000 x 710
Gewicht	kg	22	22	22	21	21	22
Abmessungen Paneel (HxBxT)	mm	18 x 1050 x 470	18 x 1050 x 470	18 x 1050 x 470	20 x 1230 x 800	20 x 1230 x 800	20 x 1230 x 800
Gewicht Paneel	kg	3,5	3,5	3,5	5,5	5,5	5,5
Preis	€	1.670,-	1.690,-	1.720,-	1.590,-	1.780,-	1.870,-

ZUBEHÖR	BESCHREIBUNG	PREIS €
RBC-UY136PG	Paneel für Größe 7 bis 12	425,-
RBC-US21PGE	Paneel für Größe 15 bis 24	470,-
TCB-FF101URE2	Bundkragen-Flansch für Frischluftanschluss Ø 100 mm	65,-

Alle optionalen Steuerungsoptionen finden Sie ab Seite 145.

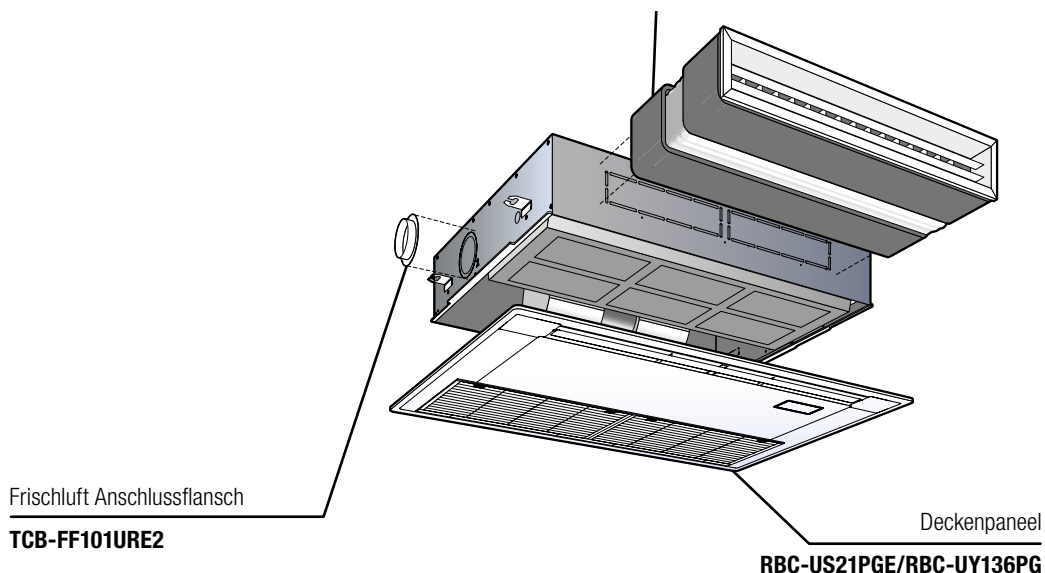

Standard Kanalgerät

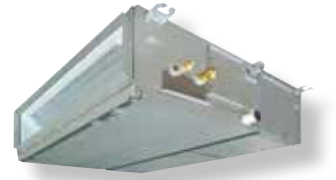

- Geringe Einbauhöhe von nur 275 mm
- Externe statische Pressung bis zu 120 Pa, Luftfilter integriert
- Kondensatpumpe integriert (850 mm); für externe Frischluftzufuhr vorbereitet

INNENGERÄT		MMD-AP0076BHP1-E	MMD-AP0096BHP1-E	MMD-AP0126BHP1-E	MMD-AP0156BHP1-E	MMD-AP0186BHP1-E
Kühlleistung	kW ❄️	2,20	2,80	3,60	4,50	5,60
Heizleistung	kW 🔥	2,50	3,20	4,00	5,00	6,30
Luftmenge	m³/h	360/450/540	390/480/570	390/480/570	540/660/798	540/660/798
Schalldruckpegel (low/med/high)	dB(A) ❄️	23/26/29	23/26/30	23/26/30	25/29/33	25/29/33
Leitungs-Ø Flüssigkeit	mm (Zoll)	6,4 (¼)	6,4 (¼)	6,4 (¼)	6,4 (¼)	6,4 (¼)
Leitungs-Ø Sauggas	mm (Zoll)	9,5 (3/8)	9,5 (3/8)	9,5 (3/8)	12,7 (½)	12,7 (½)
Leitungs-Ø Kondensat	mm	VP25 (25/32)	VP25 (25/32)	VP25 (25/32)	VP25 (25/32)	VP25 (25/32)
Spannungsversorgung	V/Ph+N/Hz	220-240/1/50	220-240/1/50	220-240/1/50	220-240/1/50	220-240/1/50
Leistungsaufnahme (min./nom./max.)	kW ❄️	0,038	0,043	0,043	0,062	0,062
Externe Statische Pressung	Pa	30/40/50/65/ 80/100/120	30/40/50/65/ 80/100/120	30/40/50/65/ 80/100/120	30/40/50/65/ 80/100/120	30/40/50/65/ 80/100/120
Abmessungen (HxBxT)	mm	275 x 700 x 750	275 x 700 x 750	275 x 700 x 750	275 x 700 x 750	275 x 700 x 750
Gewicht	kg	23	23	23	23	23
Preis	€	1.200,-	1.210,-	1.230,-	1.270,-	1.310,-

INNENGERÄT		MMD-AP0246BHP1-E	MMD-AP0276BHP1-E	MMD-AP0306BHP1-E	MMD-AP0366BHP1-E	MMD-AP0486BHP1-E	MMD-AP0566BHP1-E
Kühlleistung	kW ❄️	7,10	8,00	9,00	11,20	14,00	16,00
Heizleistung	kW 🔥	8,00	9,00	10,00	12,50	16,00	18,00
Luftmenge	m³/h	870/990/1200	870/990/1200	930/1110/1260	1380/1620/1920	1500/1740/2100	1500/1740/2100
Schalldruckpegel (low/med/high)	dB(A) ❄️	27/31/36	27/31/36	27/31/36	33/36/40	33/36/40	33/36/40
Leitungs-Ø Flüssigkeit	mm (Zoll)	9,5 (3/8)	9,5 (3/8)	9,5 (3/8)	9,5 (3/8)	9,5 (3/8)	9,5 (3/8)
Leitungs-Ø Sauggas	mm (Zoll)	15,9 (5/8)	15,9 (5/8)	15,9 (5/8)	15,9 (5/8)	15,9 (5/8)	15,9 (5/8)
Leitungs-Ø Kondensat	mm	VP25 (25/32)	VP25 (25/32)	VP25 (25/32)	VP25 (25/32)	VP25 (25/32)	VP25 (25/32)
Spannungsversorgung	V/Ph+N/Hz	220-240/1/50	220-240/1/50	220-240/1/50	220-240/1/50	220-240/1/50	220-240/1/50
Leistungsaufnahme (min./nom./max.)	kW ❄️	0,077	0,077	0,094	0,172	0,198	0,198
Externe Statische Pressung	Pa	30/40/50/65/ 80/100/120	30/40/50/65/ 80/100/120	30/40/50/65/ 80/100/120	30/40/50/65/ 80/100/120	30/40/50/65/ 80/100/120	30/40/50/65/ 80/100/120
Abmessungen (HxBxT)	mm	275 x 1000 x 750	275 x 1000 x 750	275 x 1000 x 750	275 x 1400 x 750	275 x 1400 x 750	275 x 1400 x 750
Gewicht	kg	30	30	30	40	40	40
Preis	€	1.460,-	1.520,-	1.660,-	1.810,-	1.950,-	2.150,-

ZUBEHÖR	BESCHREIBUNG	PREIS €
TCB-SF56C6BPE	Verbindungsflansch (2 x Ø 200 mm) RAV: Größe 5 / VRF: Größen 7 bis 18	130,-
TCB-SF80C6BPE	Verbindungsflansch (3 x Ø 200 mm) RAV: Größe 8 / VRF: Größen 24 bis 30	155,-
TCB-SF160C6BPE	Verbindungsflansch (4 x Ø 200 mm) RAV: Größen 11 bis 16 / VRF: Größen 36 bis 56	195,-
TCB-FF101URE2	Bundkragen-Flansch für Frischluftanschluss Ø 100 mm	65,-

STANDARD KANALGERÄT

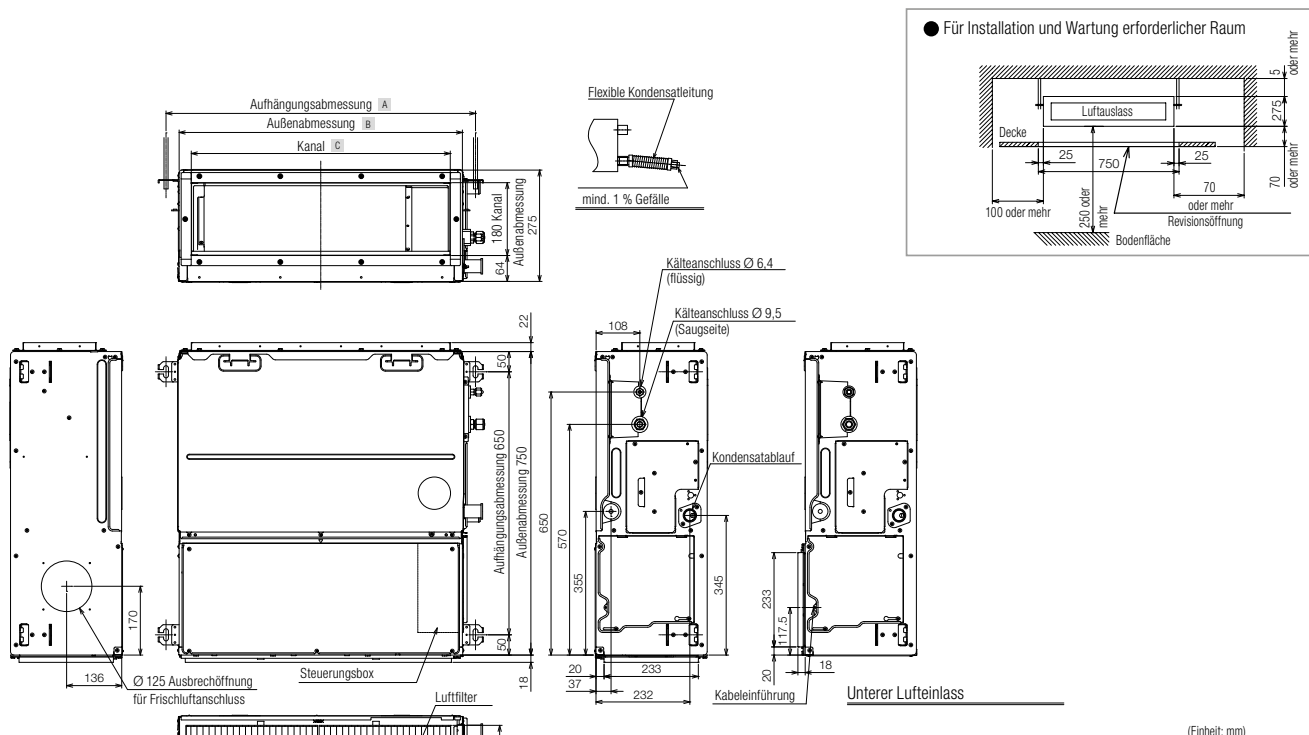

Modell	MMD-	A	B	C	D
AP0076BHP1-E, AP0096BHP1-E, AP0126BHP1-E		765	700	640	654
AP0156BHP1-E, AP0186BHP1-E		765	700	640	654
AP0246BHP1-E, AP0276BHP1-E, AP0306BHP1-E		1065	1000	940	935,5
AP0366BHP1-E, AP0486BHP1-E, AP0566BHP1-E		1465	1400	1340	1349

STANDARD KANALGERÄT

Für Standard Kanalgeräte stehen folgende Verbindungsflansche zur Verfügung:

Flansch	Kompatibel	
TCB-SF56C6BPE	MMD-AP0076/0096/0126/0156/0186BHP1-E	
TCB-SF80C6BPE	MMD-AP0246/0276/0306BHP1-E	
TCB-SF160C6BPE	MMD-AP0366/0486/0566BHP1-E	

Äußere Dimensionen:

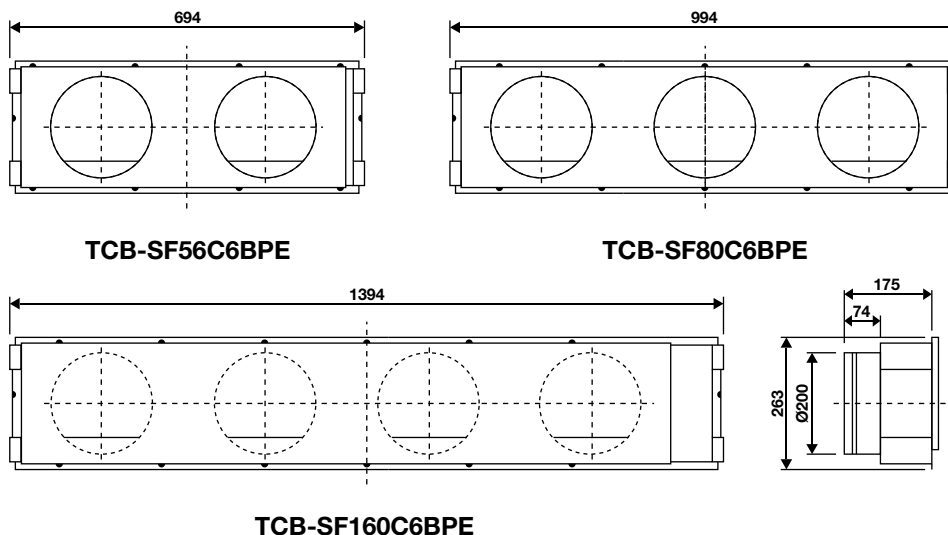

Flaches Kanalgerät

- Geringste Einbauhöhe von nur 210 mm
- Externe statische Pressung bis zu 120 Pa, Luftfilter integriert
- Kondensatpumpe integriert (850 mm); für externe Frischluftzufuhr vorbereitet



INNENGERÄT		MMD-AP0056SPH1-E	MMD-AP0074SPH1-E	MMD-AP0094SPH1-E	MMD-AP0124SPH1-E
Kühlleistung	kW ❄️	1,70	2,20	2,80	3,60
Heizleistung	kW 🔥	1,90	2,50	3,20	4,00
Luftmenge	m³/h	435/400/370	400/470/540	400/470/540	450/520/600
Schalldruckpegel (low/med/high)	dB(A) ❄️	24/25/26	24/26/28	24/26/28	25/27/29
Leitungs-Ø Flüssigkeit	mm (Zoll)	6,4 (¼)	6,4 (¼)	6,4 (¼)	6,4 (¼)
Leitungs-Ø Sauggas	mm (Zoll)	9,5 (3/8)	9,5 (3/8)	9,5 (3/8)	9,5 (3/8)
Leitungs-Ø Kondensat	mm	VP25 (25/32)	VP25 (25/32)	VP25 (25/32)	VP25 (25/32)
Spannungsversorgung	V/Ph+N/Hz	220-240/1/50	220-240/1/50	220-240/1/50	220-240/1/50
Leistungsaufnahme (min./nom./max.)	kW ❄️	0,038	0,039	0,039	0,043
Externe Statische Pressung	Pa	6/16/31/46	6/16/31/46	6/16/31/46	5/15/30/45
Abmessungen (HxBxT)	mm	210 x 845 x 645	210 x 845 x 645	210 x 845 x 645	210 x 845 x 645
Gewicht	kg	21	21	21	21
Preis	€	1.130,-	1.170,-	1.190,-	1.260,-

INNENGERÄT		MMD-AP0154SPH1-E	MMD-AP0184SPH1-E	MMD-AP0244SPH1-E	MMD-AP0274SPH1-E
Kühlleistung	kW ❄️	4,50	5,60	7,10	8,00
Heizleistung	kW 🔥	5,00	6,30	8,00	9,00
Luftmenge	m³/h	520/600/690	580/680/780	900/1000/1080	900/1000/1080
Schalldruckpegel (low/med/high)	dB(A) ❄️	28/30/32	29/31/33	33/36/38	33/36/38
Leitungs-Ø Flüssigkeit	mm (Zoll)	6,4 (¼)	6,4 (¼)	9,5 (3/8)	9,5 (3/8)
Leitungs-Ø Sauggas	mm (Zoll)	12,7 (½)	12,7 (½)	15,9 (5/8)	15,9 (5/8)
Leitungs-Ø Kondensat	mm	VP25 (25/32)	VP25 (25/32)	VP25 (25/32)	VP25 (25/32)
Spannungsversorgung	V/Ph+N/Hz	220-240/1/50	220-240/1/50	220-240/1/50	220-240/1/50
Leistungsaufnahme (min./nom./max.)	kW ❄️	0,045	0,054	0,105	0,105
Externe Statische Pressung	Pa	5/15/30/45	4/14/29/44	2/12/22/42	2/12/22/42
Abmessungen (HxBxT)	mm	210 x 845 x 645	210 x 845 x 645	210 x 1140 x 645	210 x 1140 x 645
Gewicht	kg	22	22	29	29
Preis	€	1.310,-	1.380,-	1.480,-	1.600,-

ZUBEHÖR	BESCHREIBUNG	PREIS €
TCB-FF101URE2	Bundkragen-Flansch für Frischluftanschluss Ø 100 mm	65,-

FLACHES KANALGERÄT

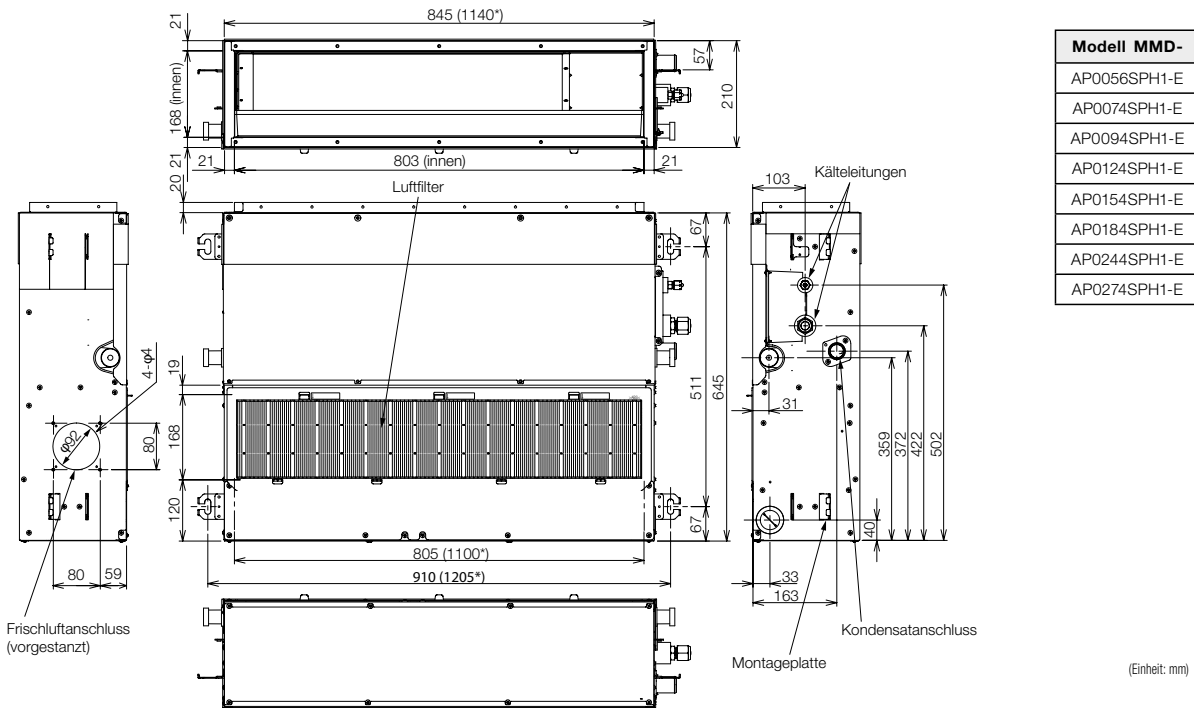

● Für Installation und Wartung erforderlicher Raum

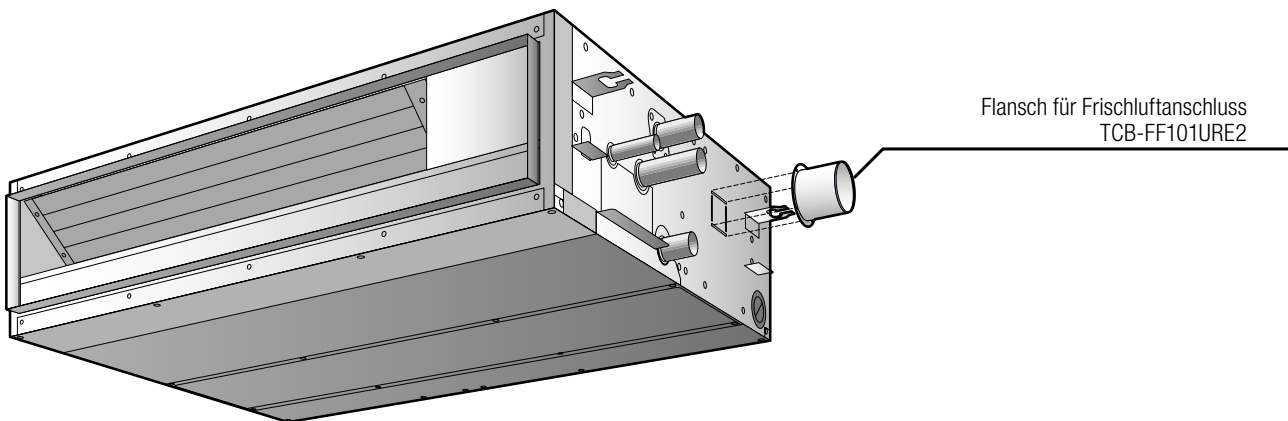
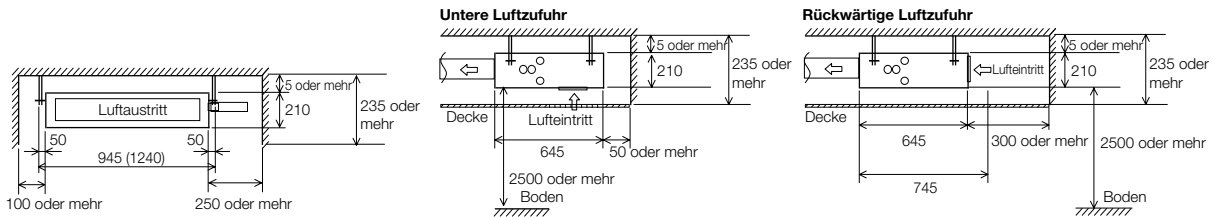

Hochdruck Kanalgerät

- Größte Luftleistung bei kompaktester Bauweise
- Justierbare externe statische Pressung bis zu 250 Pa
- Kondensatpumpe integriert (850 mm, bis Größe 56)



INNENGERÄT		MMD-AP0186HP1-E	MMD-AP0246HP1-E	MMD-AP0276HP1-E	MMD-AP0366HP1-E
Kühlleistung	kW ❄️	5,60	7,10	8,00	11,20
Heizleistung	kW 🔥	6,30	8,00	9,00	12,50
Luftmenge	m³/h	550/660/800	800/970/1200	800/970/1200	1340/1560/1920
Schalldruckpegel (low/med/high)	dB(A) ❄️	30/32/37	31/34/38	31/34/38	34/37/41
Leitungs-Ø Flüssigkeit	mm (Zoll)	6,4 (¼)	9,5 (3/8)	9,5 (3/8)	9,5 (3/8)
Leitungs-Ø Sauggas	mm (Zoll)	12,7 (½)	15,9 (5/8)	15,9 (5/8)	15,9 (5/8)
Leitungs-Ø Kondensat	mm	VP25 (25/32)	VP25 (25/32)	VP25 (25/32)	VP25 (25/32)
Spannungsversorgung	V/Ph+N/Hz	220-240/1/50	220-240/1/50	220-240/1/50	220-240/1/50
Leistungsaufnahme (min./nom./max.)	kW ❄️	0,085	0,115	0,115	0,198
Externe Statische Pressung	Pa	50/75/100/125/150/175/200	50/75/100/125/150/175/200	50/75/100/125/150/175/200	50/75/100/125/150/175/200
Abmessungen (HxBxT)	mm	298 x 1000 x 750	298 x 1000 x 750	298 x 1000 x 750	298 x 1400 x 750
Gewicht	kg	34	34	34	43
Preis	€	1.940,-	2.120,-	2.210,-	2.310,-

INNENGERÄT		MMD-AP0486HP1-E	MMD-AP0566HP1-E	MMD-AP0726HP-E	MMD-AP0966HP-E
Kühlleistung	kW ❄️	14,00	16,00	22,40	28,00
Heizleistung	kW 🔥	16,00	18,00	25,00	31,50
Luftmenge	m³/h	1420/1740/2100	1660/2040/2400	2500/3200/3800	3500/4200/4800
Schalldruckpegel (low/med/high)	dB(A) ❄️	35/40/42	37/42/45	36/40/44	38/42/46
Leitungs-Ø Flüssigkeit	mm (Zoll)	9,5 (3/8)	9,5 (3/8)	12,7 (½)	12,7 (½)
Leitungs-Ø Sauggas	mm (Zoll)	15,9 (5/8)	15,9 (5/8)	22,2 (7/8)	22,0 (7/8)
Leitungs-Ø Kondensat	mm	VP25 (25/32)	VP25 (25/32)	VP25 (25/32)	VP25 (25/32)
Spannungsversorgung	V/Ph+N/Hz	220-240/1/50	220-240/1/50	220-240/1/50	220-240/1/50
Leistungsaufnahme (min./nom./max.)	kW ❄️	0,23	0,29	0,54	0,79
Externe Statische Pressung	Pa	50/75/100/125/150/175/200	50/75/100/125/150/175/200	50/83/117/150/183/217/250	50/83/117/150/183/217/250
Abmessungen (HxBxT)	mm	298 x 1400 x 750	298 x 1400 x 750	448 x 1400 x 900	448 x 1400 x 900
Gewicht	kg	43	43	97	97
Preis	€	2.420,-	2.600,-	5.290,-	5.520,-

ZUBEHÖR	BESCHREIBUNG	PREIS €
TCB-DP40DPE	Kondensathepumpe, RAV: 22 + 28 / VRF: 72 + 96	370,-
TCB-LK801D-E	Long Life Luftfilter Kit, passend für Modellgrößen 18, 24 + 27	65,-
TCB-LK1401D-E	Long Life Luftfilter Kit, passend für Modellgrößen 36, 48 + 56	85,-
TCB-LK2801DP-E	Long Life Luftfilter Kit, passend für Modellgrößen RAV: 22 + 28 / VRF: 72 + 96	130,-

Alle optionalen Steuerungsoptionen finden Sie ab Seite 145.

HOCHDRUCK KANALGERÄTE MMD-AP0186HP1-E - MMD-AP0566HP1-E

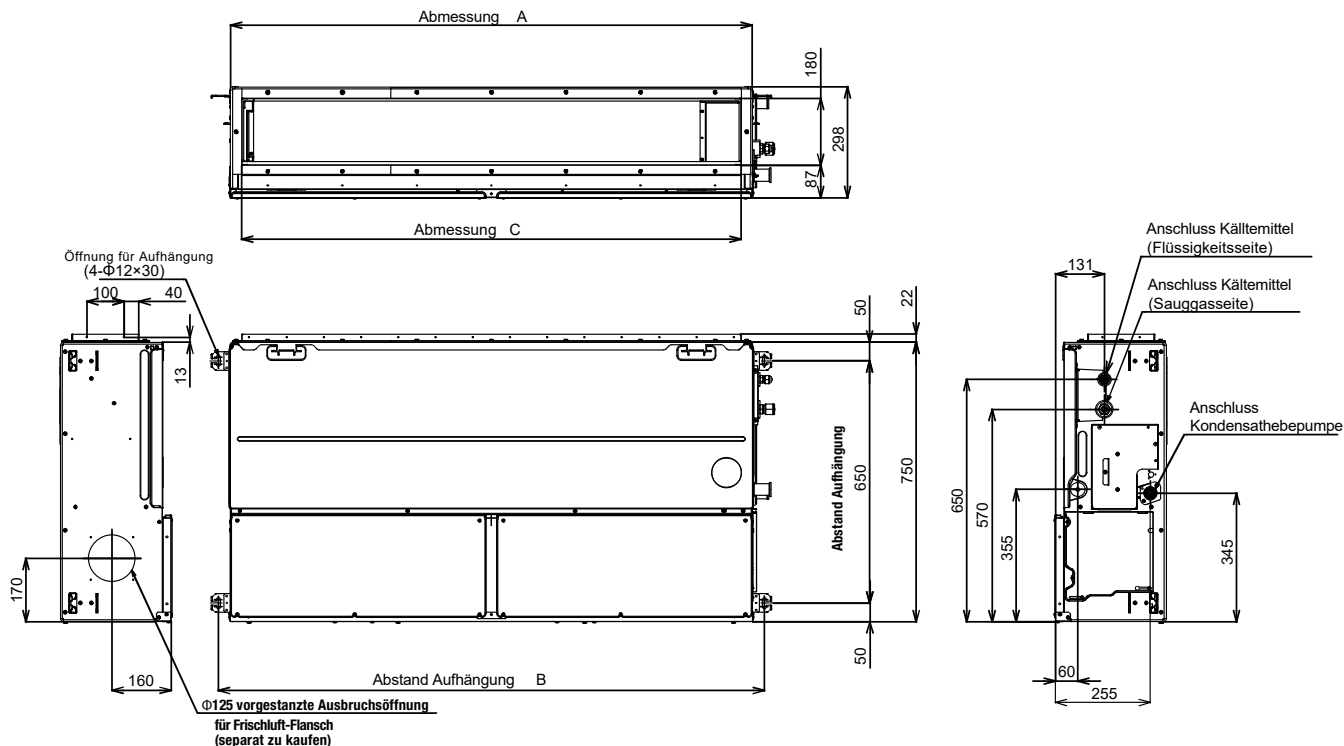

Abmessungen

	A	B	C	D
AP018 ~027 Type	1000	1065	940	500
AP0 36~056 Type	1400	1465	1340	700

HOCHDRUCK KANALGERÄTE MMD-AP0726HP-E - MMD-AP0966HP-E

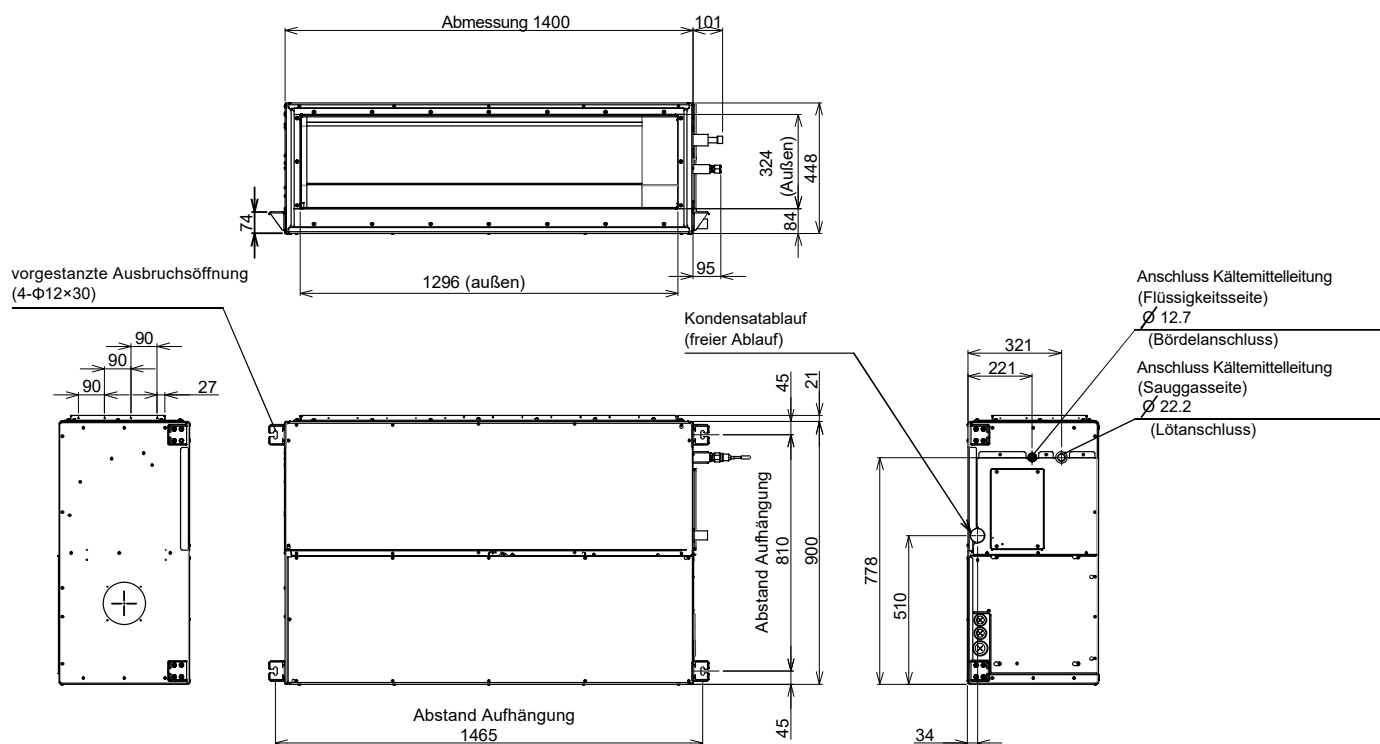

Frischluff Kanalgerät



- Für zusätzliche Frischlufteinbringung bis zu 100%
- Vorheiz- und Vorkühlfunktion
- In Kombination mit anderen Innengeräten verwendbar

INNENGERÄT		MMD-AP0481HFE	MMD-AP0721HFE	MMD-AP0961HFE
Kühlleistung	kW ❄️	14,00	22,40	28,00
Heizleistung	kW 🔥	8,90	13,90	17,40
Luftmenge	m³/h	1080	1680	2100
Schalldruckpegel (low/med/high)	dB(A) ❄️	41/43/45	44/45/46	44/45/46
Leitungs-Ø Flüssigkeit	mm (Zoll)	9,5 (3/8)	12,7 (½)	12,7 (½)
Leitungs-Ø Sauggas	mm (Zoll)	15,9 (5/8)	22,2 (7/8)	22,2 (7/8)
Leitungs-Ø Kondensat	mm	VP25 (25/32)	VP25 (25/32)	VP25 (25/32)
Spannungsversorgung	V/Ph+N/Hz	220-240/1/50	220-240/1/50	220-240/1/50
Leistungsaufnahme (min./nom./max.)	kW ❄️	0,28	0,45	0,52
Externe Statische Pressung	Pa	170/210/230	140/165/180	160/190/205
Abmessungen (HxBxT)	mm	492 x 892 x 1262	492 x 1392 x 1262	492 x 1392 x 1262
Gewicht	kg	93	144	144
Preis	€	2.980,-	6.010,-	6.320,-

ZUBEHÖR	BESCHREIBUNG	PREIS €
TCB-DP32DFE	Kondensathebepumpe	790,-

Alle optionalen Steuerungsoptionen finden Sie ab Seite 145.

Nennbedingungen:

Kühlen: Außentemperatur 33 °C TK / 28 °C FK, Sollwerttemperatur 18 °C
 Heizen: Außentemperatur 0 °C TK / -2,9 °C FK, Sollwerttemperatur 25 °C
 Kälteleitung: Länge 7,5 m/Höhe 0 m

KÜHLBETRIEB

- Wenn Temperatur der Frischlufft +3 °C über Sollwert ist, startet automatischer Kühlbetrieb. Bei Frischlufftemperatur <+15 °C: unabhängig von Sollwert immer Ventilation. Bei Frischlufftemperatur <+5 °C schaltet Gerät aus.

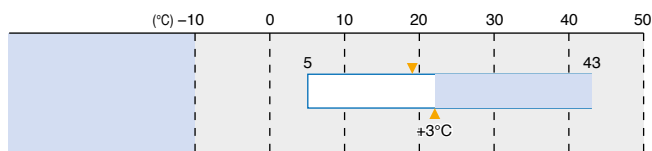

HEIZBETRIEB

- Wenn Temperatur der Frischlufft -3 °C unter Sollwert ist, startet automatischer Heizbetrieb. Bei Frischlufftemperatur von >15 °C: unabhängig von Sollwert immer Ventilation. Bei Frischlufftemperatur <-5 °C schaltet Gerät aus.

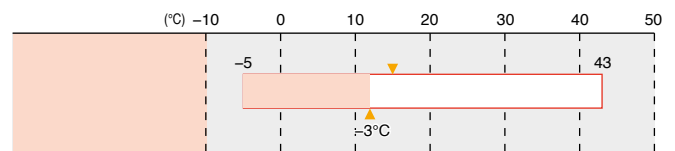

Betriebsarten und einstellbarer Bereich Zulufttemperatur

BETRIEBSART	WERKSEINSTELLUNG	EINSTELLBEREICH
KÜHLEN	18°C	16 bis 27°C
HEIZEN	25°C	16 bis 27°C

FRISCHLUFT KANALGERÄT

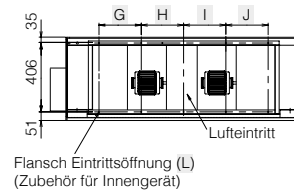
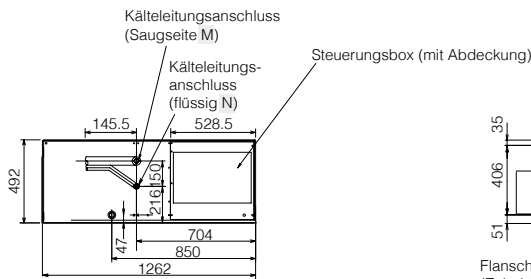
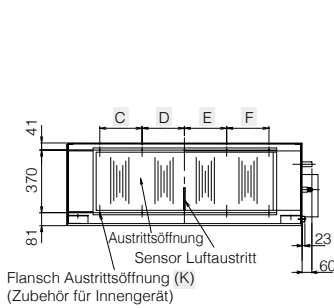
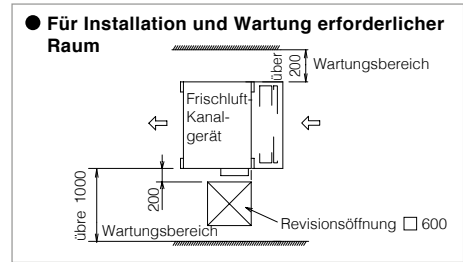
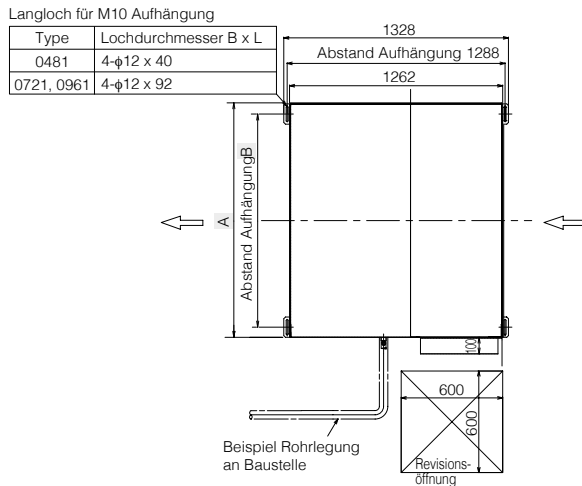

MODELL	MMD-	A	B	C	D	E	F	G	H	I	J	K	L	M	N
AP0481HFE		892	810	215	107.5	107.5	215	-	250	250	-	8-M6	6-M6	Ø 15.9 bördel	Ø 9.5 bördel
AP0721HFE, AP0961HFE		1392	1260	250	250	250	250	250	250	250	250	10-M6	10-M6	Ø 22.2 löt	Ø 12.7 bördel

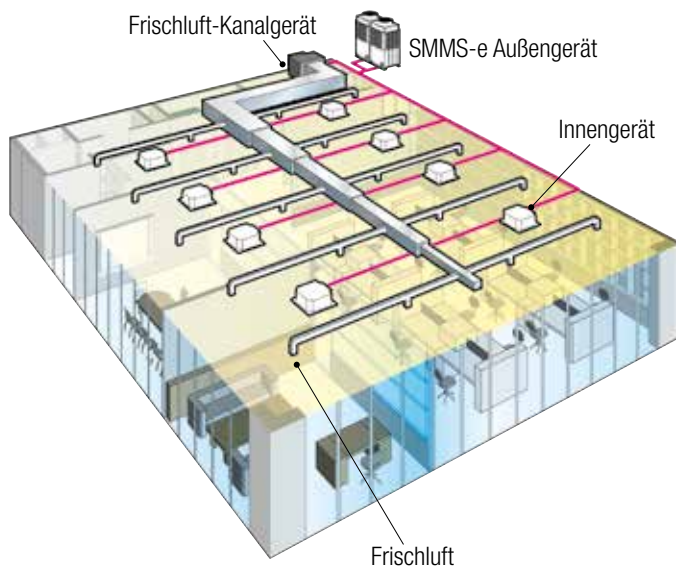



Konsole

- Bi-Flow Konsole mit 2-seitigem Luftaustritt & Bodenheizungseffekt
- Sehr leiser Betrieb durch Radialventilator



INNENGERÄT		MML-AP0074NH1-E	MML-AP0094NH1-E	MML-AP0124NH1-E	MML-AP0154NH1-E	MML-AP0184NH1-E
Kühlleistung	kW ❄️	2,20	2,80	3,60	4,50	5,60
Heizleistung	kW 🔥	2,50	3,20	4,00	5,00	6,30
Luftmenge	m³/h	282/366/510	282/366/510	324/804/552	384/468/624	426/528/726
Schalldruckpegel (low/med/high)	dB(A) ❄️	26/32/38	26/32/38	29/34/40	31/37/43	34/40/47
Leitungs-Ø Flüssigkeit	mm (Zoll)	6,4 (¼)	6,4 (¼)	6,4 (¼)	6,4 (¼)	6,4 (¼)
Leitungs-Ø Sauggas	mm (Zoll)	9,5 (3/8)	9,5 (3/8)	9,5 (3/8)	12,7 (½)	12,7 (½)
Leitungs-Ø Kondensat	mm	16	16	16	16	16
Spannungsversorgung	V/Ph+N/Hz	220-240/1/50	220-240/1/50	220-240/1/50	220-240/1/50	220-240/1/50
Leistungsaufnahme (min./nom./max.)	kW ❄️	0,021	0,021	0,025	0,034	0,052
Abmessungen (HxBxT)	mm	600 x 700 x 220	600 x 700 x 220	600 x 700 x 220	600 x 700 x 220	600 x 700 x 220
Gewicht	kg	17	17	17	17	17
Preis	€	1.210,-	1.280,-	1.360,-	1.450,-	1.510,-

ZUBEHÖR	BESCHREIBUNG	INKLUDIERT	PREIS €
Fernbedienung	Infrarot-Fernbedienung beige packt	✓	

Alle optionalen Steuerungsoptionen finden Sie ab Seite 145.

MML-AP0074NH1-E bis AP0184NH1-E

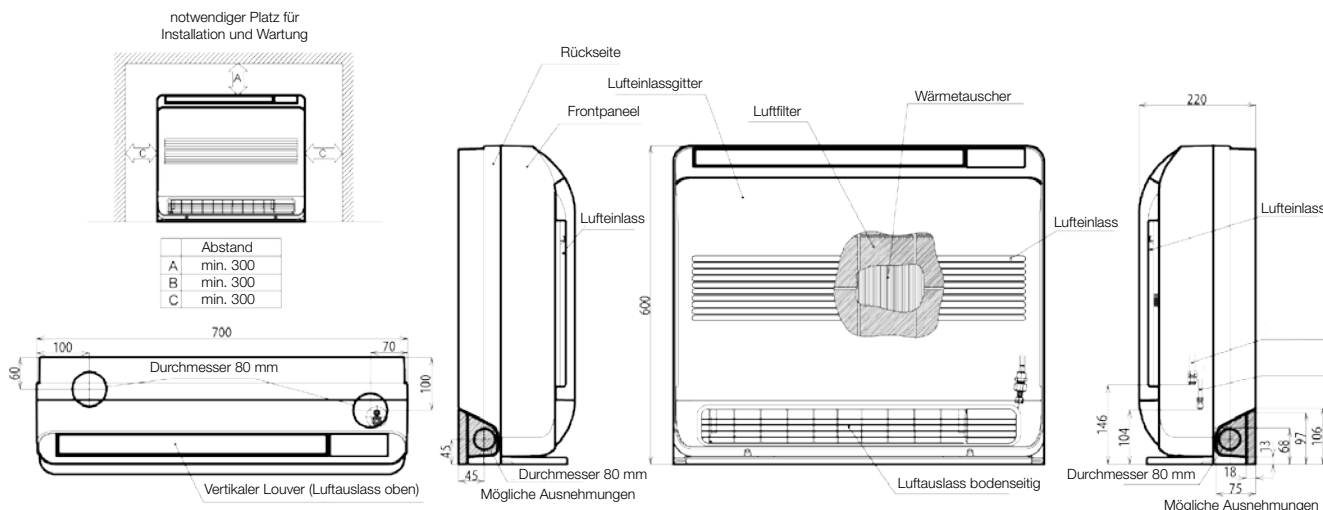

(Einheit: mm)

Chassis

- Konsolengerät zur individuellen Verkleidung
- Durch Komplettverbau kein Einfluss auf das Interieur



INNENGERÄT		MML-AP0074BH1-E	MML-AP0094BH1-E	MML-AP0124BH1-E	MML-AP0154BH1-E	MML-AP0184BH1-E	MML-AP0244BH1-E
Kühlleistung	kW ❄️	2,20	2,80	3,60	4,50	5,60	7,10
Heizleistung	kW 🔥	2,50	3,20	4,00	5,00	6,30	8,00
Luftmenge	m³/h	460	460	460	740	740	950
Schalldruckpegel (low/med/high)	dB(A) ❄️	32/34/36	32/34/36	32/34/36	32/34/36	32/34/36	33/37/42
Leitungs-Ø Flüssigkeit	mm (Zoll)	6,4 (¼)	6,4 (¼)	6,4 (¼)	6,4 (¼)	6,4 (¼)	9,5 (3/8)
Leitungs-Ø Sauggas	mm (Zoll)	9,5 (3/8)	9,5 (3/8)	9,5 (3/8)	12,7 (½)	12,7 (½)	15,9 (5/8)
Leitungs-Ø Kondensat	mm	20 (a)	20 (a)	20 (a)	20 (a)	20 (a)	20 (a)
Spannungsversorgung	V/Ph+N/Hz	220-240/1/50	220-240/1/50	220-240/1/50	220-240/1/50	220-240/1/50	220-240/1/50
Leistungsaufnahme (min./nom./max.)	kW ❄️	0,056	0,056	0,056	0,090	0,090	0,095
Abmessungen (HxBxT)	mm	600 x 745 x 220	600 x 745 x 220	600 x 745 x 220	600 x 1045 x 220	600 x 1045 x 220	600 x 1045 x 220
Gewicht	kg	21	21	21	29	29	29
Preis	€	1.520,-	1.540,-	1.590,-	1.620,-	1.640,-	1.680,-

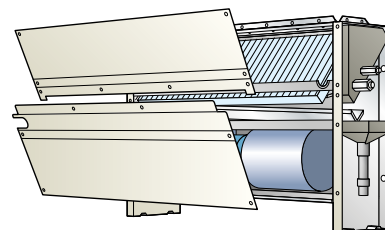

Alle optionalen Steuerungsoptionen finden Sie ab Seite 145.

MML-AP0074BH1-E bis AP0244BH1-E

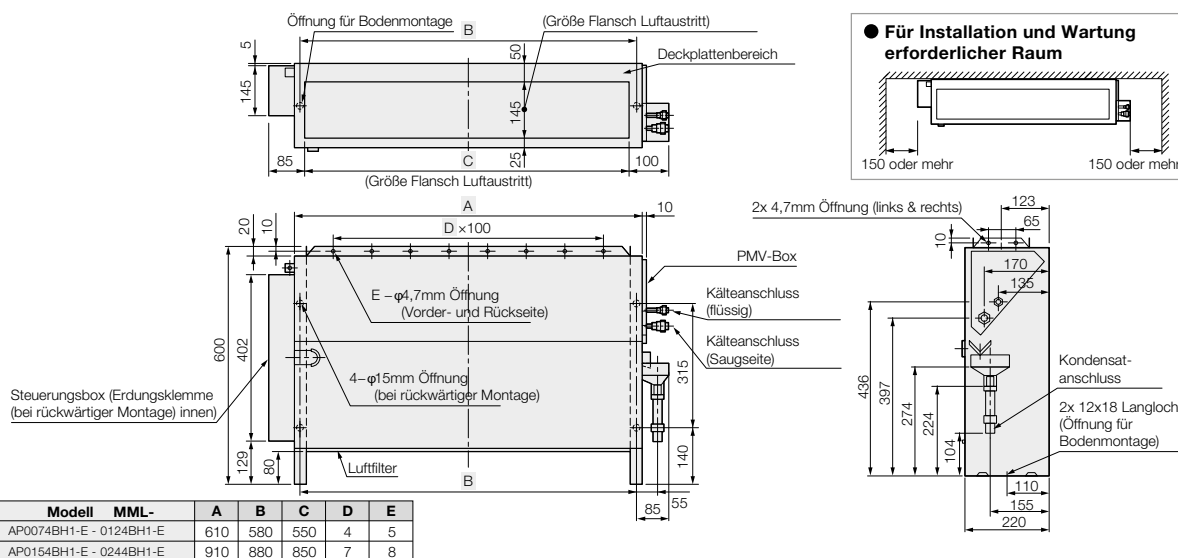

(Einheit: mm)

Standgerät

- Luftauslass variabel nach vorne oder oben
- Optionale Platine für externe Steuerung, Alarmer und Meldungen
- Aussparung mit Abdeckung für Standard Fernbedienung
- Keine Lagerware - Lieferzeit auf Anfrage

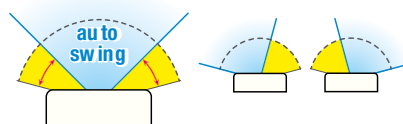

INNENGERÄT		MMF-AP0156H1-E	MMF-AP0186H1-E	MMF-AP0246H1-E	MMF-AP0276H1-E	MMF-AP0366H1-E	MMF-AP0486H1-E	MMF-AP0566H1-E
Kühlleistung	kW ❄️	4,50	5,60	7,10	8,00	11,20	14,00	16,00
Heizleistung	kW 🔥	5,00	6,30	8,00	9,00	12,50	16,00	18,00
Luftmenge	m³/h	660/780/900	660/780/900	840/990/1200	840/990/1200	1380/1620/1920	1560/1730/2160	1560/1730/2160
Schalldruckpegel (low/med/high)	dB(A) ❄️	37/42/46	37/42/46	39/45/49	39/45/49	41/46/51	44/49/54	44/49/54
Leitungs-Ø Flüssigkeit	mm (Zoll)	6,4 (¼)	6,4 (¼)	9,5 (3/8)	9,5 (3/8)	9,5 (3/8)	9,5 (3/8)	9,5 (3/8)
Leitungs-Ø Sauggas	mm (Zoll)	12,7 (½)	12,7 (½)	15,9 (5/8)	15,9 (5/8)	15,9 (5/8)	15,9 (5/8)	15,9 (5/8)
Leitungs-Ø Kondensat	mm	20 (a)	20 (a)	20 (a)	20 (a)	20 (a)	20 (a)	20 (a)
Spannungsversorgung	V/Ph+N/Hz	220-240/1/50	220-240/1/50	220-240/1/50	220-240/1/50	220-240/1/50	220-240/1/50	220-240/1/50
Leistungsaufnahme (min./nom./max.)	kW ❄️	0,055	0,055	0,089	0,089	0,135	0,160	0,160
Abmessungen (HxBxT)	mm	1750 x 600 x 210	1750 x 600 x 210	1750 x 600 x 210	1750 x 600 x 210	1750 x 600 x 390	1750 x 600 x 390	1750 x 600 x 390
Gewicht	kg	46	46	47	47	62	62	62
Preis	€	2.230,-	2.265,-	2.360,-	2.370,-	2.550,-	2.570,-	2.590,-

Alle optionalen Steuerungsoptionen finden Sie ab Seite 145.

MMF-AP0156H1-E bis AP0566H1-E

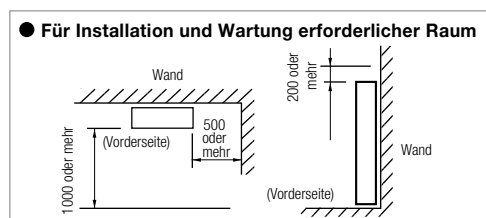
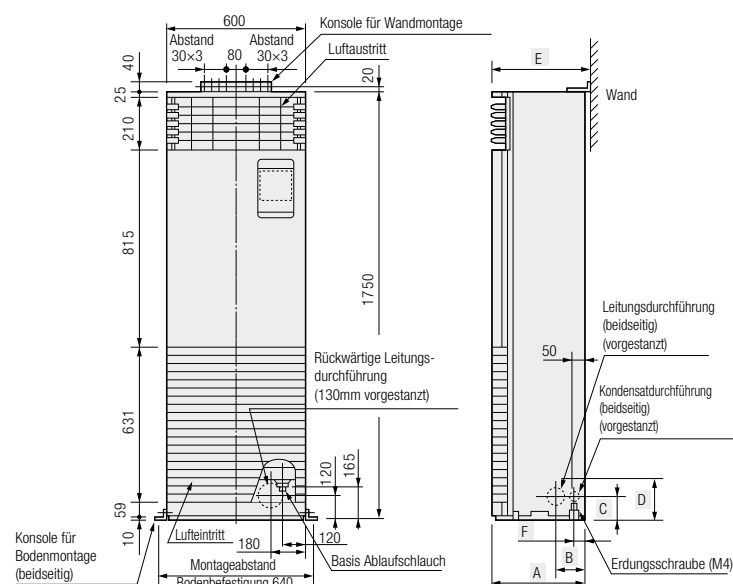

Modell	MMF-	A	B	C	D	E	F
AP0156H1-E - AP0276H1-E		200	107	132	157	210	50
AP0366H1-E - AP0566H1-E		380	125	120	160	390	40

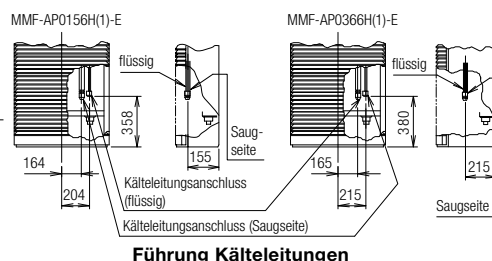

(Einheit: mm)

Lüftungskit Abluft-Temperatursteuerung

- Für Abluft- bzw. Raumtemperaturregelung
- Direktverdampfungs-Kit bestehend aus Schaltschrank, PMV-Kit, allen notwendigen Sensoren
- In Verbindung mit Lüftungsanlagen und Torluftschleiern anzuwenden
- Kabelfernbedienung inkludiert (nur im Master)
- Nur für SMMS-e geeignet



ZUBEHÖR	BESCHREIBUNG	ABMESSUNGEN (H x B x T) (MM)	GEWICHT (KG)	PREIS €
MM-DXC010	Kontrolleinheit (Master)	400 x 300 x 150	7,6	1.030,-
MM-DXC012	Kontrolleinheit (Follower)	400 x 300 x 150	8,0	795,-
MM-DXV080	Ventilkit bis 8 kW			550,-
MM-DXV140	Ventilkit bis 14 kW			550,-
MM-DXV280	Ventilkit bis 28 kW			550,-

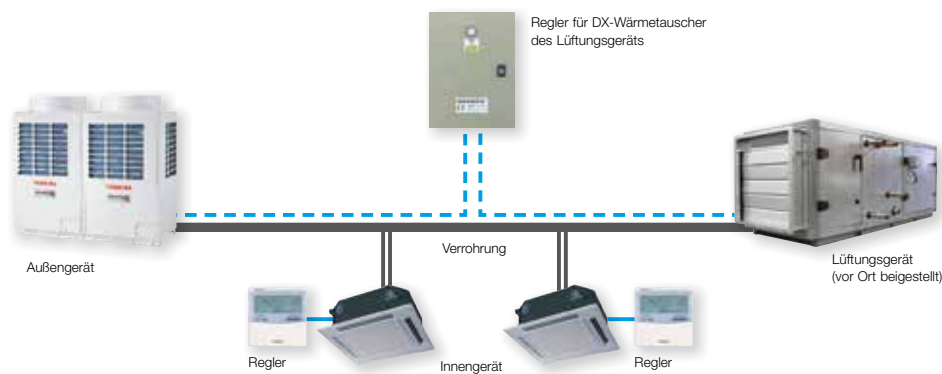

Lüftungskit 0-10V Leistungssteuerung

- Für Zulufttemperaturregelung
- Direktverdampfungs-Kit bestehend aus Schaltschrank, PMV-Kit, allen notwendigen Sensoren
- In Verbindung mit Lüftungsanlagen und Torluftschleiern anzuwenden
- Kabelfernbedienung nur zur Inbetriebnahme nötig (nicht inkludiert)
- Kompatibel mit 8 und 10 PS SMMS-e Außengeräten
- 1:1 Lösung - keine weiteren Innengeräte anschließbar
- 0-10 Volt Signal der Lüftungsregelung erforderlich



ZUBEHÖR	BESCHREIBUNG	ABMESSUNGEN (H x B x T) (MM)	GEWICHT (KG)	PREIS €
RBC-DXC031	Kontrolleinheit für Leistungssteuerung mittels 0-10 V Signal	400 x 300 x 150		1.290,-
MM-DXV141	Ventilkit für 11,2 kW, 14,0 kW und 16,0 kW			310,-
MM-DXV281	Ventilkit für 22,4 kW und 28,0 kW			310,-



LÜFTUNGSKIT ABLUFT TEMPERATURSTEUERUNG

Kombinierbar mit: MiNi SMMS Single Fan, MiNi SMMS-e; SMMS-e, SHRM-e
Leistungen & Kombinationen

LEISTUNG (PS)	KONTROLLEINHEIT		PMV VENTILKIT			LEISTUNG NOM. (kW)		LUFTMENGE (m³/h)	VOLUMEN DX-REGISTER (dm³)
	MM-DXC010	MM-DXC012	MM-DXV080	MM-DXV140	MM-DXV280	KÜHLEN	HEIZEN	STD.	MIN.-STD.-MAX.
2	1		1			5,60	6,30	900	0,85 / 1,00 / 1,15
2,5	1		1			7,10	8,00	1125	1,06 / 1,25 / 1,44
3	1		1			8,00	9,00	1320	1,27 / 1,50 / 1,72
4	1			1		11,20	12,50	1600	1,70 / 2,00 / 2,30
5	1			1		14,00	16,00	2100	2,12 / 2,50 / 2,87
6	1			1		16,00	18,00	2800	2,55 / 3,00 / 3,45
8	1				1	22,40	25,00	3600	3,40 / 4,00 / 4,60
10	1				1	28,00	31,50	4200	4,25 / 5,00 / 5,75
12	1	1		2		33,50	37,50	5600	5,10 / 6,00 / 6,90
14	1	1		1	1	40,00	45,00	6400	5,95 / 7,00 / 8,05
16	1	1			2	45,00	50,00	7200	6,80 / 8,00 / 9,20
18	1	1			2	50,40	56,00	7800	7,65 / 9,00 / 10,35
20	1	1			2	56,00	63,00	8400	8,50 / 10,00 / 11,50
22	1	2		1	2	61,50	64,00	10000	9,35 / 11,00 / 12,65
24	1	2			3	67,00	75,00	10800	10,20 / 12,00 / 13,80
26	1	2			3	73,50	82,50	11400	11,05 / 13,00 / 14,95
28	1	2			3	78,50	87,50	12000	11,90 / 14,00 / 16,10
30	1	2			2	85,00	95,00	12600	12,75 / 15,00 / 17,25
32	1	3			4	90,00	100,00	14400	13,60 / 16,00 / 18,40
34	1	3			4	95,40	106,50	15000	14,45 / 17,00 / 19,55
36	1	3			4	101,00	113,00	15600	15,30 / 18,00 / 20,70
38	1	3			4	106,50	114,00	16200	16,15 / 19,00 / 21,85
40	1	4			4	112,00	126,00	16800	17,00 / 20,00 / 23,00
42	1	4			5	117,50	127,00	18600	17,85 / 21,00 / 24,15
44	1	4			5	123,00	128,00	19200	18,70 / 22,00 / 25,30
46	1	4			5	130,00	145,00	19800	19,55 / 23,00 / 26,45
48	1	4			5	135,00	150,00	20400	20,40 / 24,00 / 27,60
50	1	4			5	140,40	156,00	21000	21,25 / 25,00 / 28,75
52	1	4			6	146,00	163,00	22800	22,10 / 26,00 / 29,90
54	1	5			6	151,50	164,00	23400	22,95 / 27,00 / 31,05
56	1	5			6	157,00	176,00	24000	23,80 / 28,00 / 32,20
58	1	5			6	162,50	177,00	24600	24,65 / 29,00 / 33,35
60	1	5			6	168,00	178,00	25200	25,50 / 30,00 / 34,50

LÜFTUNGSKIT 0-10V LEISTUNGSSTEUERUNG

Kombinierbar mit: exklusiv SMMS-e MMY-MAP0806HT8P-E und MMY-MAP1006HT8P-E
Leistungen & Kombinationen

LEISTUNG (PS)	KONTROLLEINHEIT	PMV VENTILKIT		LEISTUNG NOM. (kW)		LUFTMENGE (m³/h)	VOLUMEN DX-REGISTER (dm³)	
		RBC-DXC031	MM-DXV141	MM-DXV281	KÜHLEN	HEIZEN	STD.	MIN.-STD.-MAX.
6	1		1		16,00	18,00	3300	1,70 / - / 3,20
8	1			1	22,40	25,00	4300	3,00 / - / 4,20
10	1			1	28,00	31,50	5000	3,00 / - / 5,40

Messbedingungen Nominalleistung KÜHLEN: Innentemperatur +27°C DB / 19°C WB, Außentemperatur +35°C TK, bei Standard Luftmenge.

Messbedingungen Nominalleistung HEIZEN: Innentemperatur +20°C DB, Außentemperatur +7°C DB / 6 °C WB, bei Standard Luftmenge.

Die SHRM-e Leistung ist angegeben als nominal Kühlen und maximal Heizen.

Die Standard-Luftmenge ist ein Richtwert. Die erforderliche Leistung sollte die Auswahl des PMV Ventilkits bestimmen.

Heiz- und Kühlleistungen sind Richtwerte. Das individuelle Design des Lüftungsgerätes und des DX-Wärmetauschers hat Auswirkungen auf die tatsächliche Systemleistung.

Einsatzgrenzen und zulässige Luftbedingungen entnehmen Sie bitte dem Installation Manual.

Das Rohrvolumen des DX-Wärmetauschers ist gemäß Installation Manual auszulegen; Über-/Unterschreitungen von +/- 10% sind zulässig.

Lüftungssysteme mit Wärmerückgewinnung

- Air to Air Kreuzstrom-Wärmetauscher für Stand-Alone-Betrieb
- Energie-Rückgewinnung bis zu 75%
- Optionale Platine für externe Steuerung, Alarmer und Meldungen



INNENGERÄT		VN-M150HE	VN-M250HE	VN-M350HE	VN-M500HE	VN-M650HE	VN-M800HE	VN-M1000HE1	VN-M1500HE1	VN-M2000HE1
Spannungsversorgung	V/Ph+N/Hz	220-240/1/50	220-240/1/50	220-240/1/50	220-240/1/50	220-240/1/50	220-240/1/50	220-240/1/50	220-240/1/50	220-240/1/50
Leistungsaufnahme Wärmetauschermodus (min./nom./max.)	W	42/-/78	52/-/138	82/-/182	128/-/238	178/-/290	286/-/383	220/-/396	310/-/590	440/-/792
Luftmenge (min./nom./max.)	m³/h	110/150/150	155/250/250	210/350/350	390/500/500	520/650/650	700/800/800	700/1000/ 1000	1200/1500/ 1500	1400/2000/ 2000
Externe Statische Pressung	Pa	47 - 102	28 - 98	65 - 125	62 - 150	61 - 107	76 - 158	70 - 105	80 - 140	70 - 105
Schalldruckpegel (low/med/high)	dB(A) ❄️	20/25,5/28	21/27/30	27/32/35	26/31/34	31/34/36	33,5/37/38,5	34,5/39,5/40,5	36/40/41,5	36,5/41,5/42,5
Schalldruckpegel (low/med/high)	dB(A) 🔥	20/25,5/28	21/27/30	27/32/35	26/31/34	31/34/36	33,5/37/38,5	33,0/37,0/38,0	36,0/40,0/41,0	36,5/40,5/41,5
Temperatur Austauscheffizienz (min./nom./max.)	%	81,5/-/83,0	78,0/-/81,5	74,5/-/79,5	76,5/-/78,0	75,0/-/76,5	76,5/-/77,5	73,5/-/77,0	76,5/-/79,0	73,5/-/77,5
Enthalpie Austauscheffizienz (min./nom./max.)	% 🔥	74,5/-/76,0	70,0/-/74,0	65,0/-/71,5	72,0/-/73,5	69,5/-/71,5	71,0/-/71,5	68,5/-/71,5	71,0/-/73,5	68,5/-/72,0
Enthalpie Austauscheffizienz (min./nom./max.)	% ❄️	69,5/-/71,0	65,0/-/69,0	60,5/-/67,0	64,5/-/66,5	61,5/-/64,0	64,0/-/65,5	60,5/-/64,5	64,0/-/67,0	60,5/-/65,5
Abmessungen (HxBxT)	mm	290 x 900 x 900	290 x 900 x 900	290 x 900 x 900	350 x 1140 x 1140	350 x 1140 x 1140	400 x 1189 x 1189	400 x 1189 x 1189	810 x 1189 x 1189	810 x 1189 x 1189
Luftanschlüsse Ø	mm	100	150	150	200	200	250	250	250	250
Gewicht	kg	36	36	38	53	53	70	62	126	126
Preis	€	1.780,-	1.820,-	1.950,-	2.490,-	2.960,-	3.440,-	3.910,-	6.500,-	7.500,-

ZUBEHÖR	BESCHREIBUNG	PREIS €
NRC-01HE	Kabelfernbedienung	120,-
NRB-1HE	Adapter für digitale Schaltfunktionen: ON/OFF, Bypass, Low/High	120,-
TCB-PCUC2E	Steuerungsplatine für externe Steuerung, Alarmer und Meldungen	155,-

Alle optionalen Steuerungsoptionen finden Sie ab Seite 145.

Filter-Effizienzgrad: 82%

Außentemperatur: -15°C ~ 43°C, 80% relative Feuchte oder weniger

Umgebungstemperatur Gerät: -10°C ~ +40°C, 80% relative Feuchte oder weniger

Ablufttemperatur: +5°C ~ +40°C, 80% relative Feuchte oder weniger

Wenn die Temperatur der Außenluft unter -10°C absinkt, schaltet das Gerät in den „Cold Operation“ Modus (Unterbrechung der Außenluftzufuhr/Bypass Modus).

Das Gerät kann unter -15°C nicht betrieben werden.

Der Ventilator für die Luftzufuhr stoppt, der Ventilator für Abluft kann durch Programmierung ebenfalls gestoppt werden.

LÜFTUNGSSYSTEME MIT WÄRMERÜCKGEWINNUNG VN-M150HE BIS M350HE

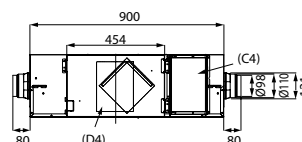
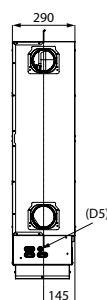
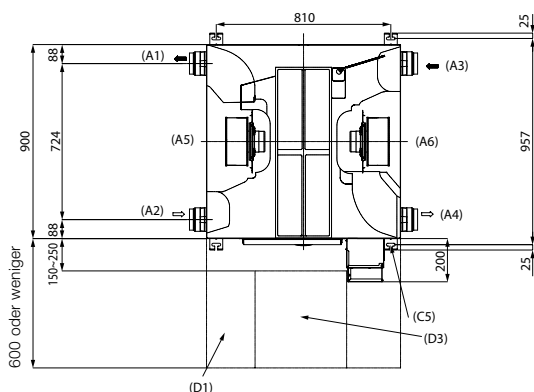

Einheit: mm

Kanalgröße (Nenndurchmesser): Ø 100 (M150HE)

Kanalgröße (Nenndurchmesser): Ø 150 (M250HE, M350HE)

VN-M500HE, M650HE

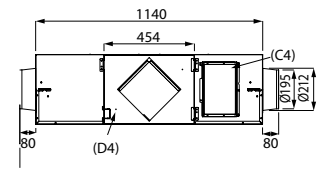
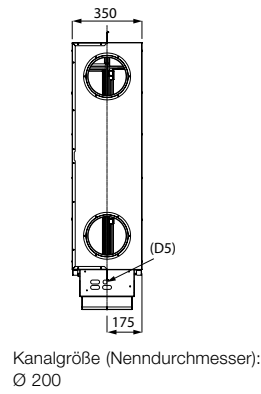
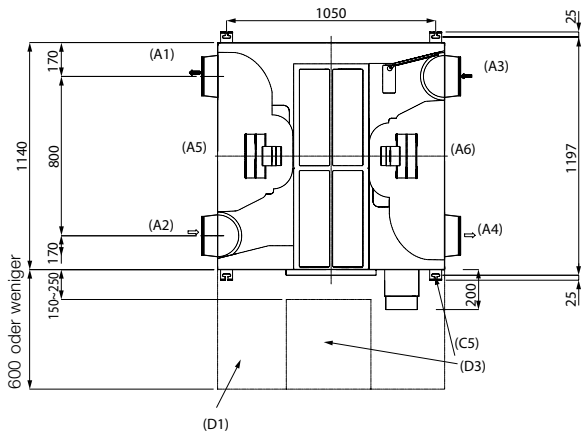

- (A1) FOL (Fortluft)
- (A2) AUL (Außenluft)
- (A3) ABL (Abluft)
- (A4) ZUL (Zuluft)
- (A5) Außenseite
- (A6) Innenseite

Einheit: mm

VN-M800HE, M1000HE1

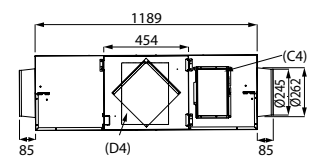
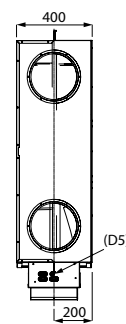
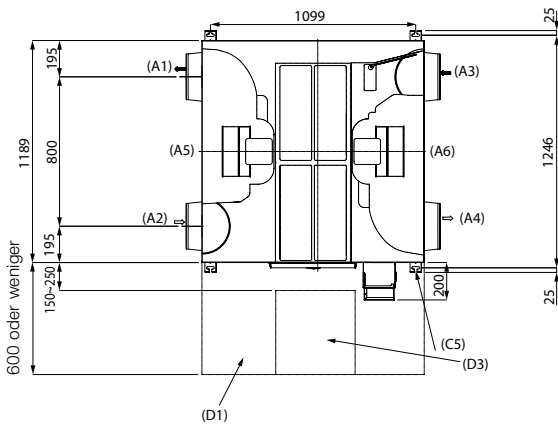

- (C4) Erdleiteranschluss
- (C5) 4-13 x 30 Ovale Öffnung (Aufhängelasche)
- (D1) Filter, Motoren, Lüfter, Wartungsraum für Wärmetauscher
- (D3) Inspektionsöffnung min. 450 x 450
- (D4) Verbindungsdiagramm
- (D5) Eingang für Stromanschluss

Einheit: mm

VN-M1500HE1, M2000HE1

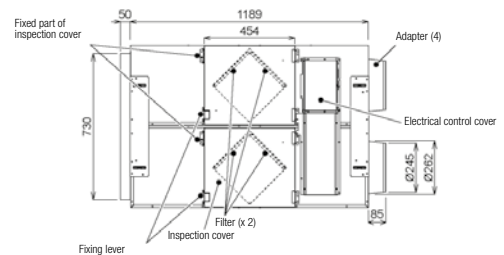
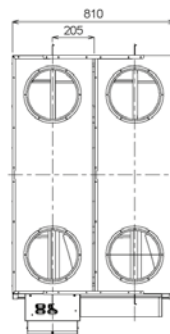
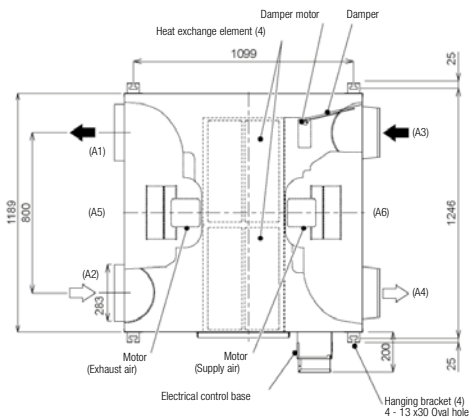

- (A1) FOL (Fortluft)
- (A2) AUL (Außenluft)
- (A3) ABL (Abluft)
- (A4) ZUL (Zuluft)
- (A5) Außenseite
- (A6) Innenseite

Einheit: mm

Lüftungssysteme mit Wärmerückgewinnung und Direktverdampfungs-Wärmetauscher mit Befeuchter

- Air to Air Kreuzstrom-Wärmetauscher mit DX-Register für Heizen + Kühlen
- Energie-Rückgewinnung bis zu 75%
- Keine Lagerware - Lieferzeit auf Anfrage



INNENGERÄT		MMD-VN502HEX1E	MMD-VN802HEX1E	MMD-VN1002HEX1E	MMD-VNK502HEX1E	MMD-VNK802HEX1E	MMD-VNK1002HEX1E
Kühlleistung	kW ❄️	4,10	6,56	8,25	4,10	6,56	8,25
Heizleistung	kW 🔥	5,53	8,61	10,92	5,53	8,61	10,92
Spannungsversorgung	V/Ph+N/Hz	220-240/1/50	220-240/1/50	220-240/1/50	220-240/1/50	220-240/1/50	220-240/1/50
Temperatur Austauscheffizienz (min./nom./max.)	%	70,5/-/71,5	70/-/72,5	65,5/-/67,5	70,5/-/71,5	70/-/72,5	65,5/-/67,5
Enthalpie Austauscheffizienz (min./nom./max.)	% ❄️	56,5/-/57,5	56,0/-/59,0	52,0/-/54,0	56,5/-/57,5	56,0/-/59,0	52,0/-/54,5
Enthalpie Austauscheffizienz (min./nom./max.)	% 🔥	68,5/-/69,0	70,0/-/73,0	66,0/-/68,5	68,5/-/69,0	70,0/-/73,0	66,0/-/68,5
Leistungsaufnahme Wärmetauschermodus (min./nom./max.)	W	235/280/300	335/465/505	485/545/550	240/285/305	350/485/530	520/565/575
Betriebsstrom	A 🔥	1,03/1,24/1,33	1,54/2,14/2,37	2,31/2,51/2,56	1,03/1,24/1,33	1,54/2,14/2,37	2,31/2,51/2,56
Betriebsstrom	A ❄️	1,03/1,24/1,33	1,54/2,14/2,37	2,31/2,51/2,56	1,03/1,24/1,33	1,54/2,14/2,37	2,31/2,51/2,56
Luftmenge (min./nom./max.)	m³/h	440/500/500	640/800/800	820/950/950	440/500/500	640/800/800	820/950/950
Externe Statische Pressung	Pa	105 - 120	100 - 120	105 - 135	85 - 95	85 - 105	90 - 115
Luftmenge Limit	m³/h	440 - 500	640 - 800	820 - 950	440 - 500	640 - 800	820 - 950
Befeuchtungsleistung	kg/h	3,0	5,0	6,0	3,0	5,0	6,0
Befeuchtung Wasserdruck	bar	0,2 - 4,9	0,2 - 4,9	0,2 - 4,9	0,2 - 4,9	0,2 - 4,9	0,2 - 4,9
Schalldruckpegel (low/med/high)	dB(A) 🔥	34,5/36,5/37,5	38/40/41	40/42/43	33,5/35,5/36,5	38/39/40	39/41/42
Schalldruckpegel (low/med/high)	dB(A) ❄️	34,5/36,5/37,5	38/40/41	40/42/43	33,5/35,5/36,5	38/39/40	39/41/42
Leitungs-Ø Flüssigkeit	mm (Zoll)	6,4 (¼)	6,4 (¼)	6,4 (¼)	6,4 (¼)	6,4 (¼)	6,4 (¼)
Leitungs-Ø Sauggas	mm (Zoll)	9,5 (3/8)	12,7 (½)	12,7 (½)	9,5 (3/8)	12,7 (½)	12,7 (½)
Leitungs-Ø Kondensat	mm	25	25	25	25	25	25
Wasseranschluss	Zoll	1/2	1/2	1/2	1/2	1/2	1/2
Abmessungen (HxBxT)	mm	430 x 1140 x 1690	430 x 1189 x 1739	430 x 1189 x 1739	430 x 1140 x 1690	430 x 1189 x 1739	430 x 1189 x 1739
Luftanschlüsse Ø	mm	200	250	250	200	250	250
Gewicht	kg	84	100	101	91	111	112
Preis	€	4.490,-	5.390,-	6.280,-	5.970,-	8.030,-	9.300,-

ZUBEHÖR	BESCHREIBUNG	PREIS €
TCB-DP31HEXE	Kondensathepumpe für alle Lüftungssysteme der Serie „-HEXE“	710,-
NRC-01HE	Kabelfernbedienung	120,-
NRB-1HE	Adapter für digitale Schaltfunktionen: ON/OFF, Bypass, Low/High	120,-

Alle optionalen Steuerungsoptionen finden Sie ab Seite 145.

Filter-Effizienzgrad: 82%
 Außentemperatur: -15°C ~ 43°C, 80% relative Feuchte oder weniger
 Umgebungstemperatur Gerät: -10°C ~ +40°C, 80% relative Feuchte oder weniger
 Ablufttemperatur: +5°C ~ +40°C, 80% relative Feuchte oder weniger

Wenn die Temperatur der Außenluft unter -10°C absinkt, schaltet das Gerät in den „Cold Operation“ Modus (Unterbrechung der Außenluftzufuhr/Bypass Modus). Das Gerät kann unter -15°C nicht betrieben werden.
 Der Ventilator für die Luftzufuhr stoppt, der Ventilator für Abluft kann durch Programmierung ebenfalls gestoppt werden.

LÜFTUNGSSYSTEME MIT WÄRMERÜCKGEWINNUNG UND DIREKTVERDAMPFUNGS-WÄRMETAUSCHER (MIT LUFTBEFEUCHTUNG) MMD-VN(K)502HEX1E

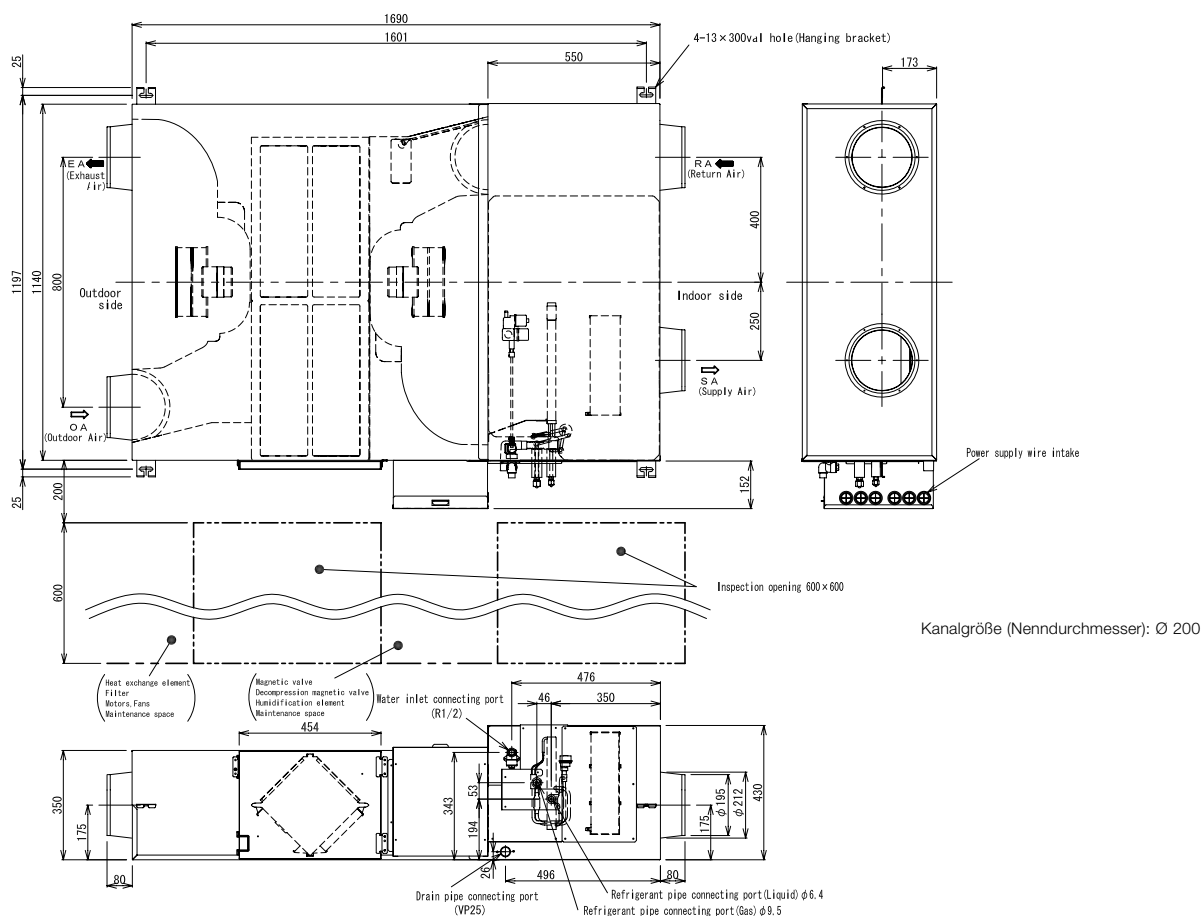

MMD-VN(K)802HEX1E UND MMD-VN(K)1002HEX1E

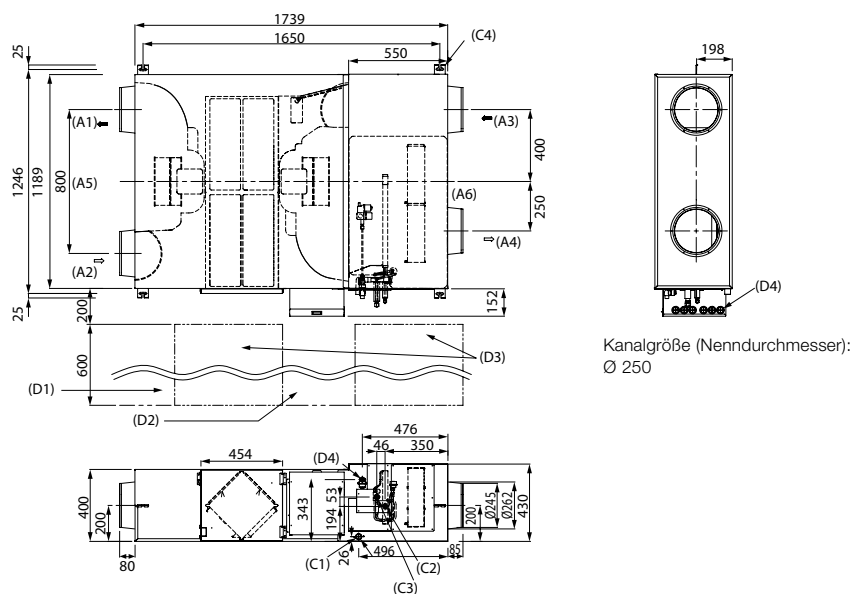

Achtung

1. Kanalgröße (Nenndurchmesser Ø 250)
2. Bei diesen Maßangaben wird die Stärke der Isolationsschicht am Gerätegehäuse nicht berücksichtigt.

Kanalgröße (Nenndurchmesser): Ø 200

Kanalgröße (Nenndurchmesser): Ø 250

- (A1) FOL (Fortluft)
- (A2) AUL (Außenluft)
- (A3) ABL (Abluft)
- (A4) ZUL (Zuluft)
- (A5) Außenseite
- (A6) Innenseite
- (C1) Kondensatablauf (VP 25)
- (C2) Flüssigkeitsleitung Ø 6,4
- (C3) Sauggasleitung Ø 9,5
- (C4) 4-13 x 30 Ovale Öffnung (Aufhängelasche)
- (D1) Filter, Motoren, Lüfter, (D2) Magnetventil (Druckminderventil)
- (D3) Inspektionsöffnung 600 x 600
- (D4) Wasseranschluss Zulauf (R1/2)
- (D5) Eingang für Stromanschluss

Warmwasser Modul MT (2&3 Leiter)

- Effiziente Bereitung von Warmwasser für Raumheizung + Brauchwasser
- Warmwasserbereitung bis +50°C.
- Mit SMMS-e & SHRM-e Außengeräten kompatibel, max. 50% der Gesamtleistung



INNENGERÄT			MMW-AP0271LQ-E	MMW-AP0561LQ-E
Heizleistung	kW	☀	8,00	16,00
Leistungsaufnahme (min./nom./max.)	kW	☀	0,014	0,014
Betriebsstrom	A	☀	0,08	0,08
Schalldruckpegel (low/med/high)	dB(A)	☀	25,0	27,0
Wasserdurchfluss (Standard)	m³/h		1,37	2,75
Wasserdurchfluss (min.)	m³/h		1,17	2,33
Druckverlust (Wasserdurchfluss Standard)	bar		0,40	0,44
Betriebsbereich, innen, DB (min.-max.)	°C		+5 / +32	+5 / +32
Betriebsbereich SMMS-e, außen, DB (min.-max.)	°C		-25 / +21	-25 / +21
Betriebsbereich SMMS-e, außen, WB (min.-max.)	°C		-25 / +19	-25 / +19
Betriebsbereich SHRM-e, außen, DB (min.-max.)	°C		-25 / +40	-25 / +40
Betriebsbereich SHRM-e, außen, WB (min.-max.)	°C		-25 / +28	-25 / +28
Betriebsbereich Wassereintritt (min.-max.)	°C		+15 / +45	+15 / +45
Betriebsbereich Wasseraustritt (min.-max.)	°C		+25 / +50	+25 / +50
Wasseranschluss	Zoll		1 ¼	1 ¼
Leitungs-Ø Flüssigkeit	mm (Zoll)		9,5 (3/8)	9,5 (3/8)
Leitungs-Ø Sauggas	mm (Zoll)		15,9 (5/8)	15,9 (5/8)
Leitungs-Ø Kondensat	mm		25	25
Spannungsversorgung	V/Ph+N/Hz		220-240/1/50	220-240/1/50
Abmessungen (HxBxT)	mm		580 x 400 x 250	580 x 400 x 250
Gewicht	kg		17,80	20,30
Preis	€		3.380,-	3.480,-

Nennbedingungen: Eintretende Wärmetauscher Temperatur 30 °C, Austrittstemperatur 35°C, Außentemperatur 7 °C TK / 6 °C FK

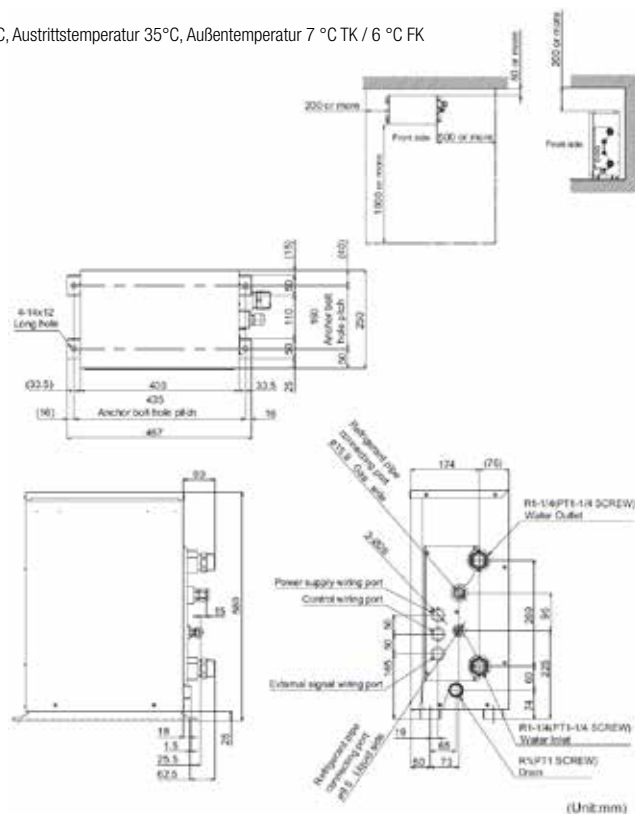

Warmwasser Modul HT (3 Leiter)

- Effiziente Bereitung von Warmwasser für Raumheizung + Brauchwasser
- Warmwasserbereitung bis +82°C via Kaskade
- Mit SHRM-e Außengeräten kompatibel



INNENGERÄT	MMW-AP0481 CHQ-E	
Heizleistung	kW	14,00
Leistungsaufnahme (min./nom./max.)	kW	- / - / 4,15
Schalldruckpegel (low/med/high)	dB(A)	44,0
Wasserdurchfluss (Standard)	m³/h	2,40
Wasserdurchfluss (min.)	m³/h	2,00
Druckverlust (Wasserdurchfluss Standard)	bar	0,15
Betriebsbereich SHRM-e, außen, DB (min.-max.)	°C	-25 / +40
Betriebsbereich SHRM-e, außen, WB (min.-max.)	°C	-25 / +28
Betriebsbereich Wasseraustritt (min.-max.)	°C	+50 / +82
Wasseranschluss	Zoll	1 ¼
Leitungs-Ø Flüssigkeit	mm (Zoll)	9,5 (3/8)
Leitungs-Ø Sauggas	mm (Zoll)	15,9 (5/8)
Leitungs-Ø Kondensat	mm	15
Betriebsstrom (max.)	A	17,50
Spannungsversorgung	V/Ph+N/Hz	220-240/1/50
Empfohlene Absicherung	A	20
Kaskade Kältemittel		R134a
Kaskade Füllmenge	kg	2,1
Abmessungen (HxBxT)	mm	700 x 900 x 320
Gewicht	kg	100
Preis	€	8.190,-

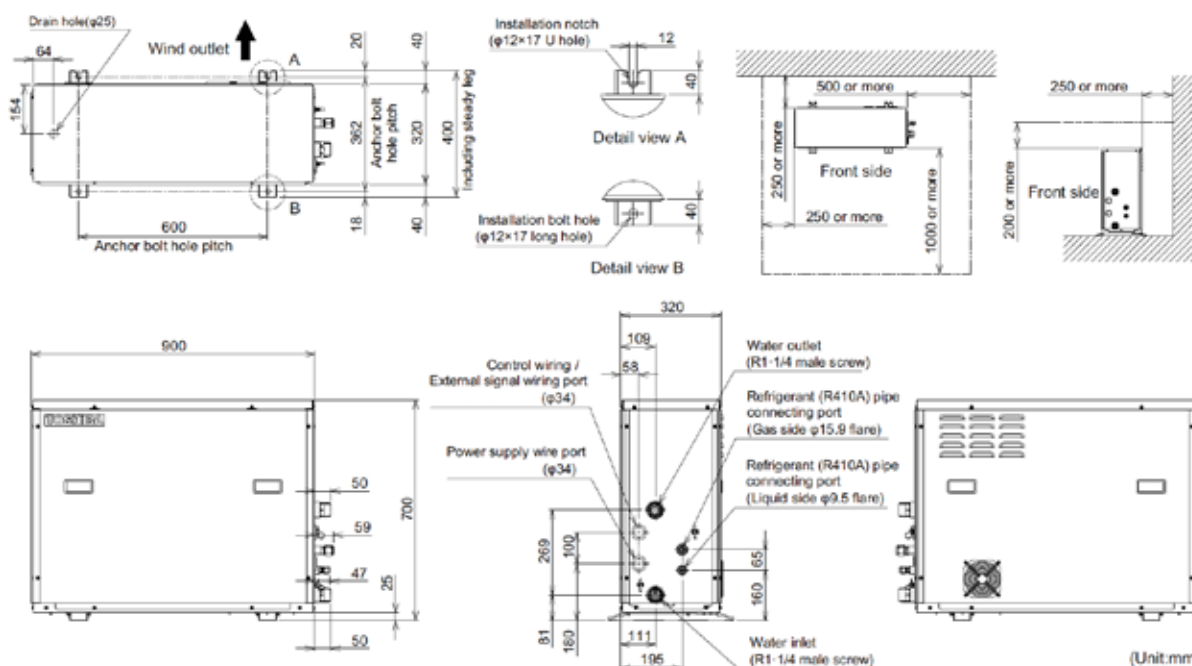



SMMS-e/MiNi-SMMS-e (2-Leiter-System) Abzweiger

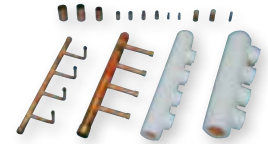

Y-Abzweiger (zwei Stück je Verpackungseinheit)

ZUBEHÖR	BESCHREIBUNG	ANSCHLIEBBARE LEISTUNG (KW)	ANSCHLIEBBARE LEISTUNG (PS)	PREIS €
RBM-BY55E	Y-Abzweiger für Innengeräte (2-Leiter-System)	< 18	< 6,4	100,-
RBM-BY105E	Y-Abzweiger für Innengeräte (2-Leiter-System)	18 - < 56	6,4 - < 20,2	110,-
RBM-BY205E	Y-Abzweiger für Innengeräte (2-Leiter-System)	56 - < 70,5	20,2 - < 25,2	190,-
RBM-BY305E	Y-Abzweiger für Innengeräte (2-Leiter-System)	≥ 70,5	≥ 25,2	240,-

4/8-Abzweiger (zwei Stück je Verpackungseinheit)

ZUBEHÖR	BESCHREIBUNG	ANSCHLIEBBARE LEISTUNG (KW)	ANSCHLIEBBARE LEISTUNG (PS)	PREIS €
RBM-HY1043E	4-fach-Abzweiger für Innengeräte (2-Leiter-System)	< 40	< 14,2	230,-
RBM-HY2043E	4-fach-Abzweiger für Innengeräte (2-Leiter-System)	40 - < 70,5	14,2 - < 25,2	245,-
RBM-HY1083E	8-fach-Abzweiger für Innengeräte (2-Leiter-System)	< 40	< 14,2	360,-
RBM-HY2083E	8-fach-Abzweiger für Innengeräte (2-Leiter-System)	40 - < 70,5	14,2 - < 25,2	425,-

Verbindungs-kit (drei Stück je Verpackungseinheit)

ZUBEHÖR	BESCHREIBUNG	ANSCHLIEBBARE LEISTUNG (KW)	ANSCHLIEBBARE LEISTUNG (PS)	PREIS €
RBM-BT14E	Y-Verbindungs-kit für Außengeräte (2-Leiter-System)	< 73	< 26	310,-
RBM-BT24E	Y-Verbindungs-kit für Außengeräte (2-Leiter-System)	> 73	> 26	350,-

SHRM-e (3-Leiter-System) Abzweiger



Y-Abzweiger (drei Stück je Verpackungseinheit)

ZUBEHÖR	BESCHREIBUNG	ANSCHLIEBBARE LEISTUNG (KW)	ANSCHLIEBBARE LEISTUNG (PS)	PREIS €
RBM-BY55FE	Y-Abzweiger für Innengeräte (3-Leiter-System)	< 18	< 6,4	140,-
RBM-BY105FE	Y-Abzweiger für Innengeräte (3-Leiter-System)	18 - < 40	6,4 - < 14,2	160,-
RBM-BY205FE	Y-Abzweiger für Innengeräte (3-Leiter-System)	40 - < 70,5	14,2 - < 25,2	220,-
RBM-BY305FE	Y-Abzweiger für Innengeräte (3-Leiter-System)	≥ 70,5	≥ 25,2	305,-

4/8-Abzweiger (drei Stück je Verpackungseinheit)

ZUBEHÖR	BESCHREIBUNG	ANSCHLIEBBARE LEISTUNG (KW)	ANSCHLIEBBARE LEISTUNG (PS)	PREIS €
RBM-HY1043FE	4-fach-Abzweiger für Innengeräte (3-Leiter-System)	< 40	< 14,2	425,-
RBM-HY2043FE	4-fach-Abzweiger für Innengeräte (3-Leiter-System)	40 - < 70,5	14,2 - < 25,2	455,-
RBM-HY1083FE	8-fach-Abzweiger für Innengeräte (3-Leiter-System)	< 40	< 14,2	570,-
RBM-HY2083FE	8-fach-Abzweiger für Innengeräte (3-Leiter-System)	40 - < 70,5	14,2 - < 25,2	615,-

Verbindungs-kit (vier Stück je Verpackungseinheit)

ZUBEHÖR	BESCHREIBUNG	ANSCHLIEBBARE LEISTUNG (KW)	ANSCHLIEBBARE LEISTUNG (PS)	PREIS €
RBM-BT14FE	Y-Verbindungs-kit für Außengeräte (3-Leiter-System)	< 73	< 26	310,-
RBM-BT24FE	Y-Verbindungs-kit für Außengeräte (3-Leiter-System)	> 73	> 26	360,-

Verdrahtung / Elektrische Installation

ALLGEMEIN

- Anschluss der Spannungsversorgung in Übereinstimmung mit Vorschriften des örtlichen Energieunternehmens.
- Anschluss der Spannungsversorgung des Innengeräts und Verkabelung von Innen- und Außengeräten entnehmen Sie bitte der Einbauanleitung des Innengeräts.
- Niemals Spannung auf U1/U2, U3/U4, U5/U6 anlegen!
- Elektrische Leitungen so verlegen, dass keine heißen Teile berührt werden!
- Nach dem Anschließen der Verteilerdose Klappe abnehmen und Kabel mit Kabelbindern befestigen.
- Während der Evakuierung das Innengerät nicht mit Spannung versorgen.

ZUSAMMENFASSUNG DER ELEKTRISCHEN INSTALLATION

AUSSENSTROMANSCHLUSS

- Die elektrische Installation nach der geltenden Norm vornehmen.

INNENSTROMANSCHLUSS

- Richten Sie sich bei der elektrischen Installation nach der Gesamtstromstärke der Innengeräte.
- Leitungsquerschnitt richtet sich nach der Länge.

STEUERLEITUNGEN

- Steuerleitungen:
 - Zwischen Außen- und Innengeräten
 - Zwischen Innengerät und Fernbedienung, zentraler Kontrolleinheit, Gebäudemanagementsystem
- Leitungsquerschnitte hängen von der Länge ab

ELEKTRISCHE ZULEITUNGEN

- Leitungsdimensionierung muss örtlichen und nationalen Vorschriften entsprechen.
- Leitungsgröße für das Innengerät entsprechend der Zahl der nachgeschalteten Innengeräte festlegen.

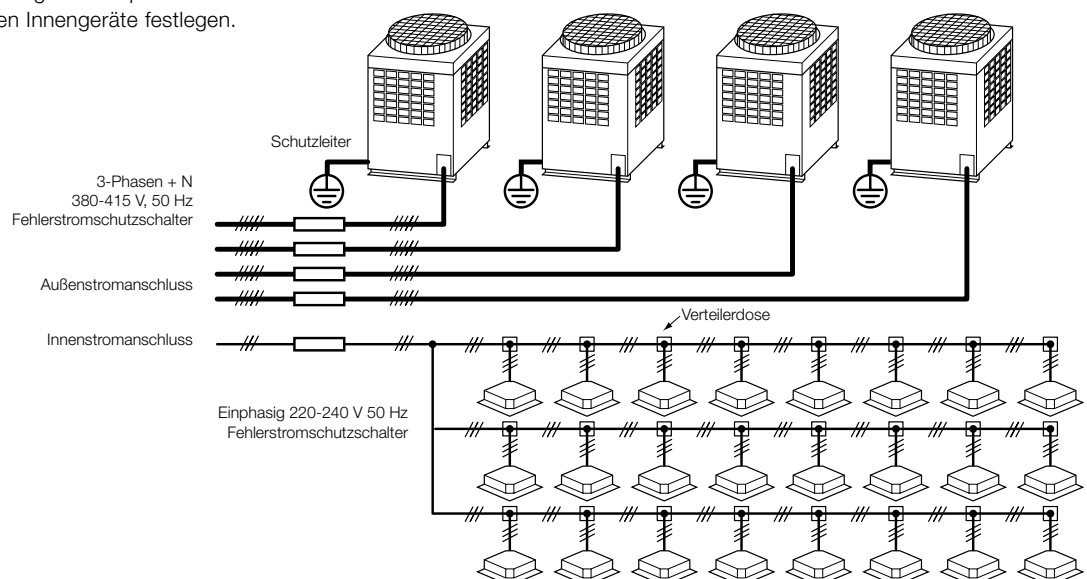

SPANNUNGSVERSORGUNG AUßENGERÄT

- Stromanschluss und Absicherung jedes Außengeräts gemäß folgender Spezifikation festlegen:
Kabel in Übereinstimmung mit Design 60245 IEC 6
- Beim Anschließen der Außengeräte keine elektrischen Leitungen übereinander verlegen, sondern Verteilerdose benutzen (L1, L2, L3, N)

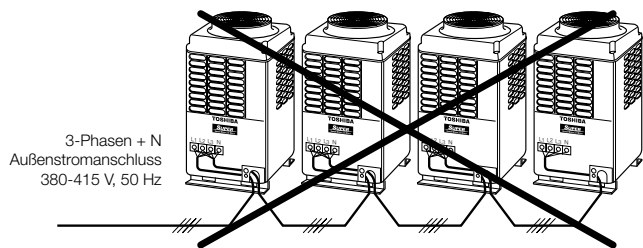

ENTWURF DER BUS-LEITUNGEN

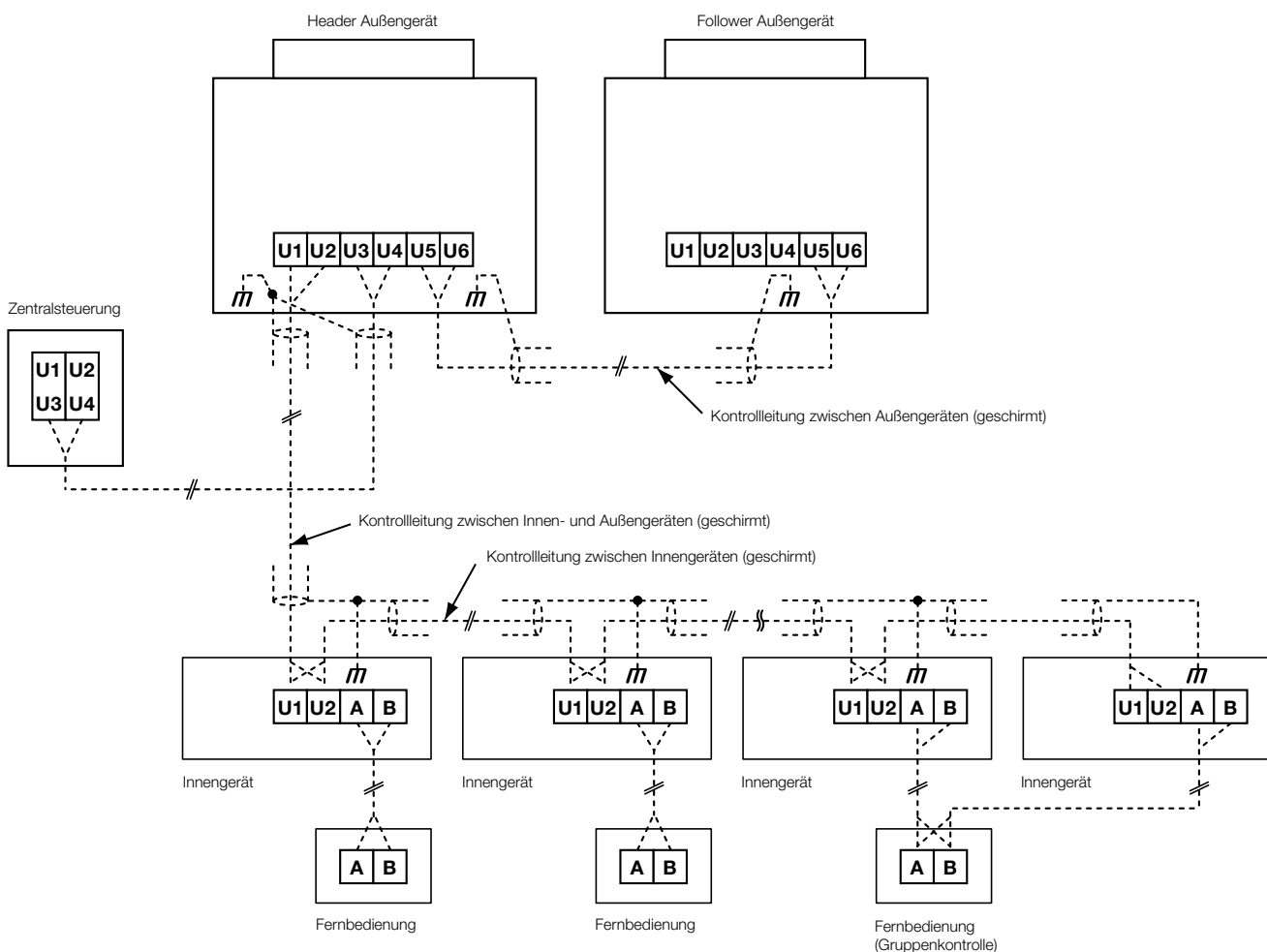

EINSCHRÄNKUNG DER KOMMUNIKATIONSVERDRÄHTUNG

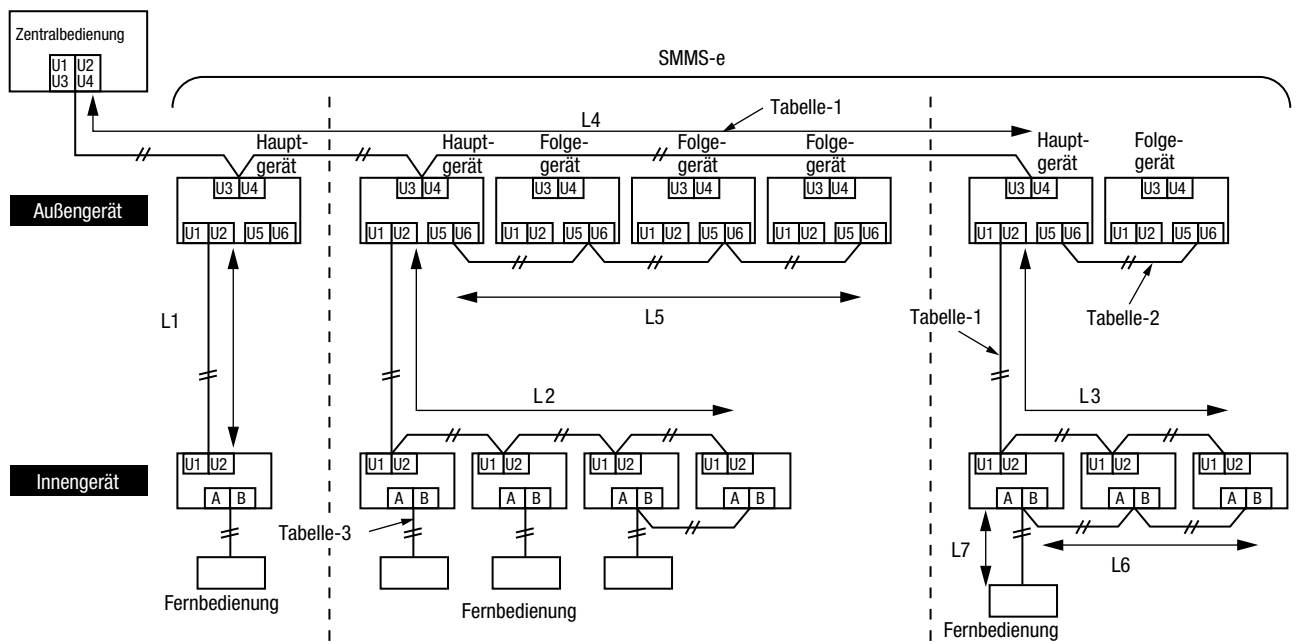

Kontrollleitung zwischen Innen- und Außengeräten (L1, L2, L3) Zentrale Kontrollleitung (L4)	
Verkabelung	2-polige Leitung, keine Polarität
Typ	geschirmt, flexibel
Größe/Länge	1,25 mm ² : bis zu 1000 m/2,0 mm ² : bis zu 2000 m (*)

Kontrollleitung zwischen Außengeräten (L5)	
Verkabelung	2-polige Leitung, keine Polarität
Typ	geschirmt, flexibel
Größe/Länge	1,25 mm ² bis 2,0 mm ² /bis zu 100 m (L5)

Bemerkung (*): Gesamtlänge aller Kontrollleitungen für sämtliche Kältemittelkreisläufe (L1 + L2 + L3 + L4)







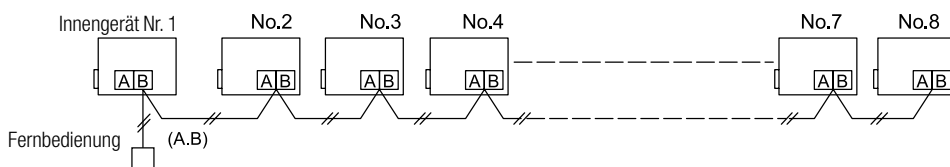

Fernbedienungsleitung (L6, L7)	
Leitung	2-polig
Abmessungen	0,5 mm ² bis 2,0 mm ²
Größe/Länge	• Bis zu 500 m (L6 + L7)
	• Bis zu 400 m für eine drahtlose Fernbedienung zur Gruppenkontrolle.
	• Bis zu 200 m Gesamtlänge für Kontrollleitungen zwischen Innengeräten (L6).

GRUPPENKONTROLLE DURCH FERNBEDIENUNG







- Gruppenkontrolle von mehreren Innengeräten (8 Geräte) mit einer Kabelfernbedienung







Lokale Kabelfernbedienungen

TYPE / BESCHREIBUNG	PREIS €
 <p>RBC-AS41E Einfache Kabelfernbedienung</p> <ul style="list-style-type: none"> • Zur Steuerung aller Hauptfunktionen eines Innengerätes oder einer Gruppe von bis zu 8 Innengeräten • Kompatibel mit allen Innengeräten, die über einen A/B Fernbedienungsbus verfügen • DN-Codes nicht einstellbar 	115,-
 <p>RBC-AMT32E Standard-Kabelfernbedienung</p> <ul style="list-style-type: none"> • Zur Steuerung aller Funktionen eines Innengerätes oder einer Gruppe von bis zu 8 Innengeräten • Kompatibel mit allen Innengeräten, die über einen A/B Fernbedienungsbus verfügen • 168 Stunden On/Off Timer • DN-Codes einstellbar 	105,-
 <p>RBC-AMS41E Kabelfernbedienung mit integriertem Wochentimer</p> <ul style="list-style-type: none"> • Zur Steuerung aller Funktionen eines Innengerätes oder einer Gruppe von bis zu 8 Innengeräten • Kompatibel mit allen Innengeräten, die über einen A/B Fernbedienungsbus verfügen • Wochentimer integriert, 8 Ereignisse/Tag, 6 Parameter/Ereignis programmierbar • DN-Codes einstellbar 	120,-
 <p>RBC-ASC11E Kompakte Kabelfernbedienung</p> <ul style="list-style-type: none"> • Schlanke Design-Variante der Standard-Kabelfernbedienung • Zur Steuerung aller Funktionen eines Innengerätes oder einer Gruppe von bis zu 8 Innengeräten • Kompatibel mit allen Innengeräten, die über einen A/B Fernbedienungsbus verfügen • Off-Timer • DN-Codes einstellbar 	80,-
 <p>RBC-AMS55E-ES Komfort Kabelfernbedienung mit hintergrundbeleuchtetem Display</p> <ul style="list-style-type: none"> • Zur Steuerung aller Funktionen eines Innengerätes oder einer Gruppe von bis zu 8 Innengeräten • Kompatibel mit allen Innengeräten, die über einen A/B Fernbedienungsbus verfügen • Wochentimer, Soft-Keys, Night-Operation, Louver-Lock, Tastensperre • Energy-Monitoring in Verbindung mit Super Digital Inverter Außengeräten • DN-Codes einstellbar 	160,-
 <p>RBC-ASC21E Kompakte Designfernbedienung</p> <ul style="list-style-type: none"> • Zur Steuerung aller Funktionen eines Innengerätes oder einer Gruppe von bis zu 8 Innengeräten • Kompatibel mit allen Innengeräten, die über einen A/B Fernbedienungsbus verfügen • Intuitive textile Touch-Bedienung • 7x7 LED Dot Matrix Display • Tastensperre • Bluetooth Connectivity • DN-Code Einstellung via App 	
 <p>RBC-MTSC1 Local Touch Lite Fernbedienung</p> <ul style="list-style-type: none"> • Zur Steuerung aller Funktionen eines Innengerätes oder einer Gruppe von bis zu 8 Innengeräten • Kompatibel mit allen Innengeräten, die über einen A/B Fernbedienungsbus verfügen • Bedienung über 4,5" Farb-Touch-Display • Grafiken für Screen & Logo via Upload personalisierbar (480x272) • DN-Codes einstellbar • keine Lagerware – Lieferzeit auf Anfrage 	430,-
 <p>TCB-TC41LE Ferntemperatursensor</p> <ul style="list-style-type: none"> • Kompatibel mit allen Innengeräten, die über einen A/B Fernbedienungsbus verfügen • Wenn exakte Temperaturerfassung über den Sensor im Innengerät oder in der Kabelfernbedienung nicht möglich ist • Vorrangstellung gegenüber dem Geräte- und Fernbedienungssensor 	105,-







Lokale Infrarot-Fernbedienungen

TYPE / BESCHREIBUNG	PREIS €
 <p>RBC-AX32U(W)-E Infrarot-Fernbedienung + Empfänger Kit zum Einbau in 4-Wege Standard Kassette</p> <ul style="list-style-type: none"> • Zur Steuerung aller Funktionen eines Innengerätes oder einer Gruppe von bis zu 8 Innengeräten • Funktionsumfang wie RBC-AMT32E, jedoch kabellos • DN-Codes nicht einstellbar 	250,-
 <p>RBC-AX32UM(W)-E Infrarot-Fernbedienung + Empfänger Kit zum Einbau in 60x60 Slim Kassette</p> <ul style="list-style-type: none"> • Zur Steuerung aller Funktionen eines Innengerätes, oder einer Gruppe von bis zu 8 Innengeräten • Funktionsumfang wie RBC-AMT32E, jedoch kabellos • DN-Codes nicht einstellbar 	140,-
 <p>RBC-AX32UW(W)-E Infrarot-Fernbedienung + Empfänger Kit zum Einbau in 2-Wege Kassette</p> <ul style="list-style-type: none"> • Zur Steuerung aller Funktionen eines Innengerätes oder einer Gruppe von bis zu 8 Innengeräten. • Funktionsumfang wie RBC-AMT32E, jedoch kabellos • DN-Codes nicht einstellbar 	290,-
 <p>RBC-AX33CE Infrarot-Fernbedienung + Empfänger Kit zum Einbau in Deckengerät</p> <ul style="list-style-type: none"> • auch für 1-Wege Kassette (Serie SH) • Zur Steuerung aller Funktionen eines Innengerätes oder einer Gruppe von bis zu 8 Innengeräten • Funktionsumfang wie RBC-AMT32E, jedoch kabellos • DN-Codes nicht einstellbar 	270,-
 <p>TCB-AX32E2 Infrarot-Fernbedienung mit externem Empfänger Kit für alle Innengeräte</p> <ul style="list-style-type: none"> • Zur Steuerung aller Funktionen eines Innengerätes oder einer Gruppe von bis zu 8 Innengeräten • Funktionsumfang wie RBC-AMT32E, jedoch kabellos • DN-Codes nicht einstellbar 	355,-
 <p>TCB-SIR41UM-E Motion Sensor Kit zum Einbau in 60x60 Slim Kassette</p> <ul style="list-style-type: none"> • Automatische Personenerkennung im Raum • Werden für 60 Minuten keine Personen erkannt, schaltet das Innengerät automatisch in den OFF- oder Standby-Modus • Benötigt RBC-AMS55E-ES Kabelfernbedienung • Bei Gruppensteuerung für jede Kassette der Gruppe erforderlich 	100,-

Mobile-/APP-/KNX®-Steuerungsoptionen

TYPE / BESCHREIBUNG	PREIS €
 <p>RBC-Combi Control Modul zur Steuerung der Hauptfunktionen per SMS oder App (SIM-Karte notwendig)</p> <ul style="list-style-type: none"> • Steuerung der Hauptfunktionen wie Ein/Aus, Betriebsart, Temperatur und Ventilatorgeschwindigkeit sowie Alarm bei Stromausfall oder zu hoher/zu niedriger Temperatur • Kompatibel mit allen Innengeräten, die über eine standardmäßige Infrarot-Fernbedienung verfügen • Kostenlose App für iOS oder Android 	570,-
 <p>AP-IR-WIFI-1 WiFi Modul zur Steuerung aller Funktionen eines Innengerätes über das Mobiltelefon per App</p> <ul style="list-style-type: none"> • Temperatur- und Feuchtealarm konfigurierbar • Kompatibel mit allen Innengeräten, die über eine standardmäßige Infrarot-Fernbedienung verfügen • WLAN und Internet-Zugang erforderlich • Kostenlose App für iOS oder Android 	315,-
 <p>TO-RC-WIFI-1 WiFi Modul zur Steuerung aller Funktionen eines Innengerätes per App oder Internet-Browser</p> <ul style="list-style-type: none"> • Kompatibel mit allen Innengeräten, die über einen A/B Fernbedienungsbus verfügen • WLAN und Internet-Zugang erforderlich • Kostenlose App für iOS oder Android 	415,-
 <p>TO-RC-KNX-1i Modul zur Steuerung aller Funktionen eines Innengerätes über den KNX® Bus</p> <ul style="list-style-type: none"> • Kompatibel mit allen Innengeräten, die über einen A/B Fernbedienungsbus verfügen • KNX® Bussystem erforderlich 	440,-



Lokale Steuerungsoptionen

	TYPE / BESCHREIBUNG	PREIS €
	<p>TCB-IFCB5-PE Platine zum externen Ein/Aus der Klimaanlage, Fensterkontaktmodul</p> <ul style="list-style-type: none"> • Potentialfreier Kontakt für Ein/Aus und Fensterkontakt-Eingang • Remote ON/OFF Funktion 	60,-
	<p>TCB-PX100-PE Gehäuse für externe Montage für Fensterkontaktmodul</p> <ul style="list-style-type: none"> • für Wandgeräte 	45,-
	<p>TCB-PX30MUE Gehäuse für interne Montage</p> <ul style="list-style-type: none"> • für 4-Wege Standard Kasette 	105,-
	<p>TCB-PX40MUME Gehäuse für interne Montage</p> <ul style="list-style-type: none"> • für 60x60 Slim Kasette, Serie 7 	105,-
	<p>TCB-PCUC2E Steuerungsplatine für externe Steuerung, Alarmer und Meldungen</p> <ul style="list-style-type: none"> • Kompatibel mit Deckengerät ab Serie 7, Hochdruck-Kanalgerät Serie 4, 60x60 Kasette Serie 7 und VN-M Wärmetauscher • Anschluss an CN521 • 3 analoge Eingänge • 3 potentialfreie digitale Eingänge/Ausgänge • Per Drehschalter konfigurierbare Ein- & Ausgangsfunktionen 	155,-
	<p>TCB-PX30MUE Gehäuse für interne Montage</p> <ul style="list-style-type: none"> • für 4-Wege Standard Kasette 	105,-
	<p>TCB-PX40MUME Gehäuse für interne Montage</p> <ul style="list-style-type: none"> • für 60x60 Slim Kasette, Serie 7 	105,-
	<p>TCB-IFCB-4E2 Betriebs-, Störmelde-, Fern Ein/Aus- Modul</p> <ul style="list-style-type: none"> • Betriebs- und Störmelde-Ausgang • Kann an das Mastergerät einer Gruppe angeschlossen werden, um die Ein/Aus-Steuerung sowie Fehlermeldung von bis zu 8 Innengeräten zu realisieren • Zum Anschluss an CN61 • Potentialfreie Kontakte 	360,-
	<p>RBC-FDP3-PE Analog-Interface</p> <ul style="list-style-type: none"> • Kompatibel mit allen Innengeräten, die über einen A/B Fernbedienungsbus verfügen • Steuerung aller Hauptfunktionen über 0-10V Signale oder Festwiderstände • Betriebs- und Störmelde-Ausgang • Modbus Anbindung möglich 	650,-
	<p>RBC-FDP3-Modbus Modbus Interface</p> <ul style="list-style-type: none"> • Kompatibel mit allen Innengeräten, die über einen A/B Fernbedienungsbus verfügen • Steuerung aller Hauptfunktionen • Adressierung von bis zu 64 Interfaces in einem RS485-Netzwerk zur Steuerung von Mehrzonensystemen möglich • Auslesen aller Fehlercodes möglich 	420,-
	<p>TO-RC-BAC-1 BACnet® 1:1 Interface</p> <ul style="list-style-type: none"> • Kompatibel mit allen Innengeräten, die über einen A/B Fernbedienungsbus verfügen • Steuerung aller Hauptfunktionen • Zur Steuerung aller Funktionen eines Innengerätes oder einer Gruppe von bis zu 8 Innengeräten 	565,-

Zentrale Steuerungsoptionen

TYPE / BESCHREIBUNG		PREIS €
	<p>TCB-SC643TLE Zentralfernbedienung</p> <ul style="list-style-type: none"> • Zur Steuerung von bis zu 64 Innengeräten • Steuerung aller Gerätefunktionen • Wochentimer anschließbar • Verwendet Zentraladressen 	1.105,-
	<p>TCB-EXS21TLE Wochentimer</p> <ul style="list-style-type: none"> • Anschluss über lokale Kabelfernbedienung, Zentralfernbedienung, oder TCC-Link-Netzwerk • Wochentimer- oder Zeitschaltmodus • Wochen- und Feiertagsfunktionen, Freigabe/Sperren, Gruppeneinstellungen • Bis zu 8 Gruppen mit je bis zu 64 Innengeräten • Verwendet Zentraladressen 	455,-
	<p>BMS-SM1281ETLE Smart Manager mit Energieabrechnung</p> <ul style="list-style-type: none"> • Steuerung von bis zu 128 Innengeräten • Web-Interface zur komfortablen PC-Steuerung via Browser • Erweiterte Steuer- und Energiesparfunktionen • Energy Monitoring und Abrechnung (Energy Monitoring Relay Interface, bauseitige Pulszähler, Windows-PC mit Excel erforderlich) • Verwendet Zentraladressen • Inbetriebnahme mit „Setting File Creation“ Software 	2.540,-
	<p>BMS-CT1280E Smart Manager TOUCH mit Energieabrechnung</p> <ul style="list-style-type: none"> • Bedienung über 7" Farb-TouchScreen • Steuerung von bis zu 128 Innengeräten • Funktionsumfang ident zu Smart Manager • Direkter Anschluss von bis zu 8 Pulszählern ohne Energy Monitoring Relay Interface • Verwendet Zentraladressen • Inbetriebnahme mit „Setting File Creation“ Software 	4.410,-
	<p>BMS-IFWH5E Energy Monitoring Relay Interface // OPTIONALES Zubehör Touch Screen Controller</p> <ul style="list-style-type: none"> • Erforderlich zur Nutzung der Energy Monitoring- und Abrechnungsfunktionen • Maximal 8 bauseitige Pulszähler je Interface anschließbar • Anforderung an Strom-Impulszähler: max. 10 Pulse je kWh 	740,-
	<p>BMS-IFDD03E Digital IN/OUT Relay Interface // OPTIONALES Zubehör Touch Screen Controller</p> <ul style="list-style-type: none"> • Erweiterung mit 8 Eingängen und 4 Ausgängen • Keine Lagerware - Lieferzeit auf Anfrage 	795,-
	<p>TCB-TSC640-PY Touch Screen Controller 64</p> <ul style="list-style-type: none"> • Steuerung von bis zu 64 Innengeräten • Bedienung über 7" Farb-Touchscreen • Mehrsprachiges Bedieninterface • Gebäudeübersicht • Anschluss über mitgeliefertes Gateway an U3/U4 • Kein TCS Net Relay Interface notwendig • Kein Setting-File zur Inbetriebnahme notwendig • Erweiterte Steuer- und Energiesparfunktionen • Frei programmierbare Zeitschaltfunktion 	2.900,-

Zentrale Steuerungsoptionen

TYPE / BESCHREIBUNG	PREIS €
 <p>BMS-IWF0320E Small Central APP 32</p> <ul style="list-style-type: none">• Steuerung von bis zu 32 Innengeräten• Anschluss über TCC-Link• Internet/Intranet-Zugang erforderlich• Kostenlose App für iOS oder Android	1.745,-
 <p>BMS-CT5121E Touch Screen Controller mit Energieabrechnung</p> <ul style="list-style-type: none">• Steuerung von bis zu 512 Innengeräten• Bedienung über 12,1" Multi-Touch Screen, Auflösung 1024x768• Erweiterte Steuer- und Energiesparfunktionen• Bedienung über bauseitigen Windows-PC möglich; max. 2 User gleichzeitig• Benötigt TCS-Net Relay Interface (BMS-IFLSV4E) je TCC-Link-Line• Energy Monitoring und Abrechnung; benötigt Energy Monitoring Relay Interface (BMS-IFWH5E)• bauseitiger Pulszähler, Windows-PC mit Excel• Keine Lagerware - Lieferzeit auf Anfrage	5.810,-
 <p>BMS-IFLSV4E TCS Net Relay Interface // ERFORDERLICHES Zubehör Touch Screen Controller</p> <ul style="list-style-type: none">• Schnittstelle zwischen RS485 und TCC-Link Protokoll• Anbindung von bis zu 64 Innengeräten/Gruppen je Interface• Bis zu 12 Interfaces anschließbar	1.080,-



















BMS-Systeme

	TYPE / BESCHREIBUNG	PREIS €
	TCB-IFMB641TLE Modbus® Interface <ul style="list-style-type: none"> • Steuerung von bis zu 64 Innengeräten • Zur Anbindung des TCC-Link-Netzwerks an ein bauseitiges Modbus® Gebäudeleittechniksystem • Benötigt bauseitigen Modbus-Master (max. 10 Interfaces/Master) 	2.110,-
	TO-AC-KNX-16 Modul zur Steuerung aller Funktionen von bis zu 16 Innengeräten über den KNX® Bus <ul style="list-style-type: none"> • Anschluss über TCC-Link • KNX® Bussystem erforderlich 	2.910,-
	TO-AC-KNX-64 Modul zur Steuerung aller Funktionen von bis zu 64 Innengeräten über den KNX® Bus <ul style="list-style-type: none"> • Anschluss über TCC-Link • KNX® Bussystem erforderlich 	5.550,-
	TCB-IFLN642TLE LonWorks® Interface <ul style="list-style-type: none"> • Steuerung von bis zu 64 Innengeräten • Zur Anbindung des TCC-Link-Netzwerks an ein bauseitiges LonWorks® Gebäudeleittechniksystem • Benötigt LonWorks® Netzwerkkarte zur PC-Steuerung 	1.730,-
	BMS-IFBN640TLE Small BACnet® Interface <ul style="list-style-type: none"> • Steuerung von bis zu 64 Innengeräten • Zur Anbindung des TCC-Link-Netzwerks an ein bauseitiges BACnet® Gebäudeleittechniksystem • Kein TCS-Net Relay Interface benötigt 	1.795,-
	TCB-IFCB640TLE Analog Interface <ul style="list-style-type: none"> • Steuerung von bis zu 64 Innengeräten • Zur Anbindung an das TCC-Link-Netzwerk • Steuerung aller Hauptfunktionen über 0-10V Signale oder Festwiderstände • Eingänge: 8 analog, 2 digital • Ausgänge: 5 analog, 5 digital 	2.290,-
	Cool Master Net Zentralsteuerung mit KNX®-Option <ul style="list-style-type: none"> • Steuerung von bis zu 64 Innengeräten; optional bis 128 • Zur Anbindung an das TCC-Link-Netzwerk • Schnittstellen via RS232 (ASCII), RS485 (MODBUS RTU), Ethernet (ASCII & MODBUS IP) • Kleines Touch Screen Benutzerinterface • Steuerung über Smartphone, Tablet oder PC möglich • Kostenlose „Cool Remote“ App für iOS oder Android 	3.050,-
	Cool Master License Lizenzerweiterung für Steuerung von bis zu 128 Innengeräten	700,-

Externe Steuerungsoptionen

	TYPE / BESCHREIBUNG	PREIS €
	<p>TCB-ACREDU2-E Redundanz-Box</p> <ul style="list-style-type: none"> • Redundanz-Umschaltung für zwei Innengeräte (oder Gruppen) im Störfall • Betriebsstundenabhängige Umschaltung für zwei Innengeräte • Temperaturabhängiges Aufschalten des zweiten Systems • Anschluss an CN61 der Innengeräte • Plug & Play, Temperatursensor enthalten • LAN-Port, Monitoring über Web-Browser möglich 	1.630,-
	<p>TCB-PCM04E Multifunktionsmodul (Außengerät) 4 Funktionen über 2 potentialfreie Kontakt-Eingänge; 1 Funktion je Modul</p> <ul style="list-style-type: none"> • Ventilatorsteuerung bei Schneefall • Externer Master ON/OFF • Nachtbetrieb (Schallreduzierung) • Betriebsart Priorität Heizen/Kühlen 	100,-
	<p>TCB-PCDM4E Strombegrenzung/Lastabwurfmodul (Außengerät) 2 Funktionen über 2 potentialfreie Kontakt-Eingänge</p> <ul style="list-style-type: none"> • Extern ON/OFF • Leistungsreduzierung 100%, 85%, 75%, 60%, 0% (Stopp) 	130,-
	<p>TCB-PCIN4E Ausgabemodul (Außengerät) 4 Funktionen über 3 potentialfreie Kontakt-Ausgänge</p> <ul style="list-style-type: none"> • Betriebsmeldung • Störmeldung • Betriebszeit Kompressor 1 und 2 • Ausgangsleistung in 8 Stufen (0 – über 95%) 	145,-
	<p>CN-Stecker mit Verbindungskabel (50cm) zur Steuerung über bauseitiges Equipment Anschließbar an alle Innengeräte; zur Realisierung unterschiedlicher Ein- und Ausgangsfunktionen.</p> <p>TCB-KBCN32VEE CN32 - DO: Steuerung eines externen Ventilators</p> <p>TCB-KBCN600PE CN60 - DO: Betriebsmeldung Kühlen, Heizen, Ventilator, Abtauung, Thermo-ON</p> <p>TCB-KBCN61HAE CN61 - DI/DO HA-Terminal: Ein/Aus, Freigabe/Sperren, Betriebsleistung, Alarm</p> <p>TCB-KBCN700AE CN70 - DI: externer Alarmeingang</p> <p>TCB-KBCN73DEE CN73 - DI: externer Thermo-Off Eingang</p> <p>TCB-KBCN80EXE CN80 - DI: externer Alarmeingang</p>	<p>4,50</p> <p>8,50</p> <p>8,50</p> <p>4,50</p> <p>4,50</p> <p>4,50</p>

Externe Steuerungsoptionen

	TYPE / BESCHREIBUNG	PREIS €
	Leak Detection & Isolationssystem 2-stufiges Leckage-Erkennungssystem für einen Raum: 1. Leckerkennung mit optischen akustischen Alarmen, konform zu EN378 / 2. Wie 1., jedoch mit zusätzlicher Abtrennung des betroffenen Innengerätes	
	TCB-LD1 Steuergerät	385,-
	TCB-LDS1 Leak Detection Sensor, Kunststoff	840,-
	TCB-LDS2 Leak Detection Sensor, Stahl	870,-
	TCB-LDSBB1 Gehäuse, Kunststoff für Rigips	12,-
	TCB-LDSBB2 Gehäuse, Metall für Wand	12,-
	TCB-AW17861 Isolationsventil 12,7 mm	555,-
	TCB-AW17862 Isolationsventil 15,9 mm	555,-
	Leak Detection & Pump Back System Leckage-Erkennungssystem mit Kältemittel Pump Back Funktion für alle VRF Systeme der e-Serie. Verwendet Informationen der externen Raum-, sowie der internen Systemsensoren. Konform zu EN378. 2 oder 3 Isolationsventile zur Absperrung der Hauptleitungen.	
	TCB-LD2 Steuergerät	2.650,-
	TCB-PCM04E. DI Zusatzplatine	100,-
	TCB-PCIN4E. DO Zusatzplatine	145,-
	TCB-LDS1 Leak Detection Sensor, Kunststoff	840,-
	TCB-LDS2 Leak Detection Sensor, Stahl	870,-
	TCB-LDSBB1 Gehäuse, Kunststoff für Rigips	12,-
	TCB-LDSBB2 Gehäuse, Metall für Wand	12,-
	TCB-AW17861 Isolationsventil 12,7 mm	555,-
	TCB-AW17862 Isolationsventil 15,9 mm	555,-
	TCB-AW17863 Isolationsventil 19,0 mm	595,-
	TCB-AW17864 Isolationsventil 22,2 mm	650,-
	TCB-AW17865 Isolationsventil 28,6 mm	895,-
	TCB-AW17866 Isolationsventil 34,9 mm	945,-
	TCB-AW17867 Isolationsventil 41,3 mm	985,-

TOSHIBA Serviceprogramm

- Computer-Software für den Servicetechniker
- Anzeige und Aufzeichnung von Gerätedaten: Gerät ein/aus, Kühl- oder Heizbetrieb, Pulsmotorventil Öffnungsgrad, Temperaturwerte, Druckwerte, Kompressor ein/aus, Fehlercodes
- Bestehend aus: Adapterbox, mit Kabel zum Gerät, Kabel zum Computer und CD-ROM

TYPE	ZUSATZINFORMATION	PREIS
TCB-DK01SS-E	Dyna Doctor Hardware für RAS, ESTIA, RAV und VRF	1.870,-

Software für den Dyna Doc steht kostenlos zum Download bereit:
www.toshiba-klima.at

- Partner Login
- Downloads
- Software
- Dyna Doctor

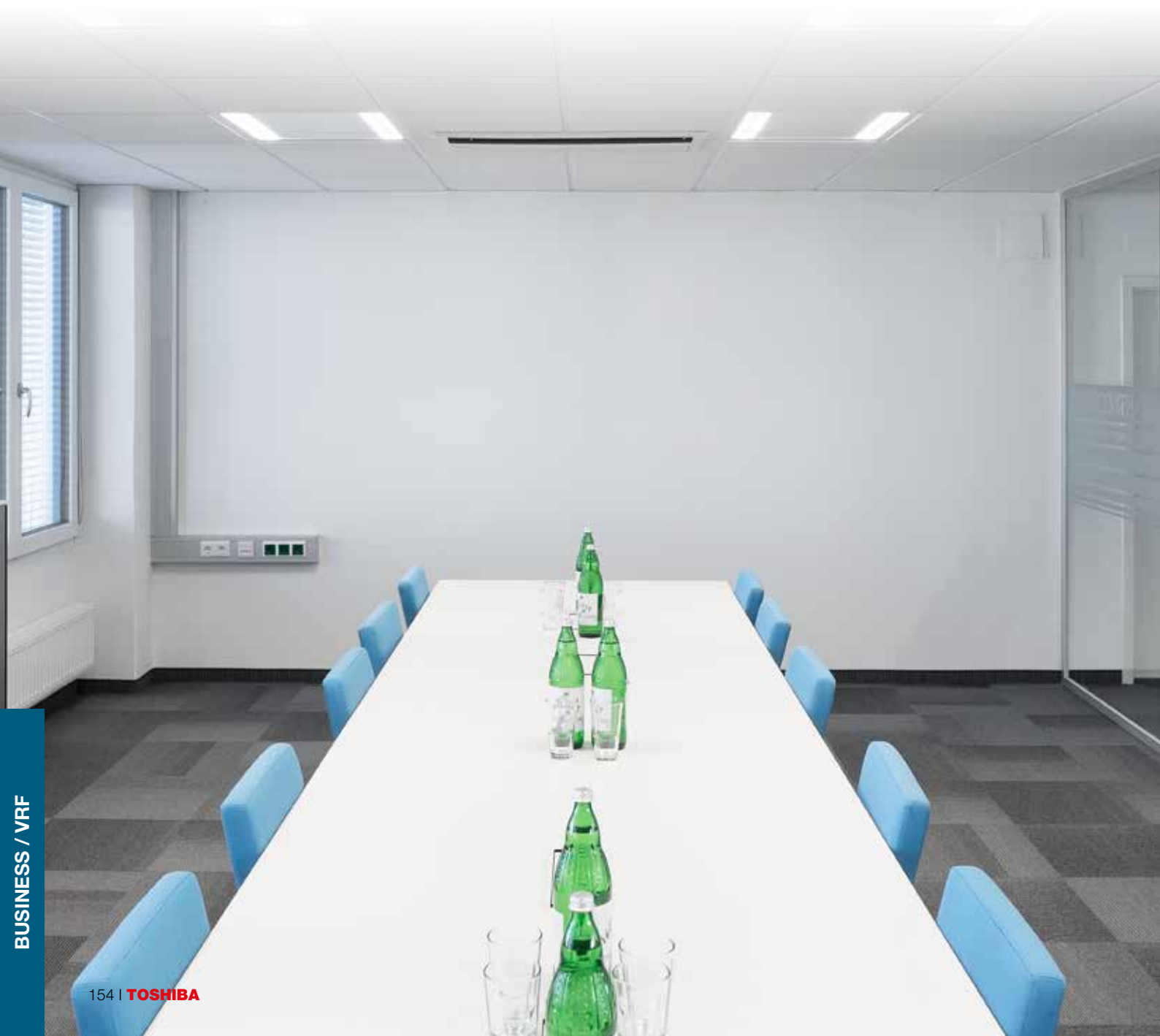

Symbolerklärungen



Kältemittel R32



WiFi ready - WiFi fähig, Modul nicht inkludiert!



Kältemittel R410A



Single - Splitkonfiguration



Kältemittel R32 oder R410A (Bi-Ref)



Multi - Splitkonfiguration

Messanordnung zur Ermittlung des Schalldruckpegels

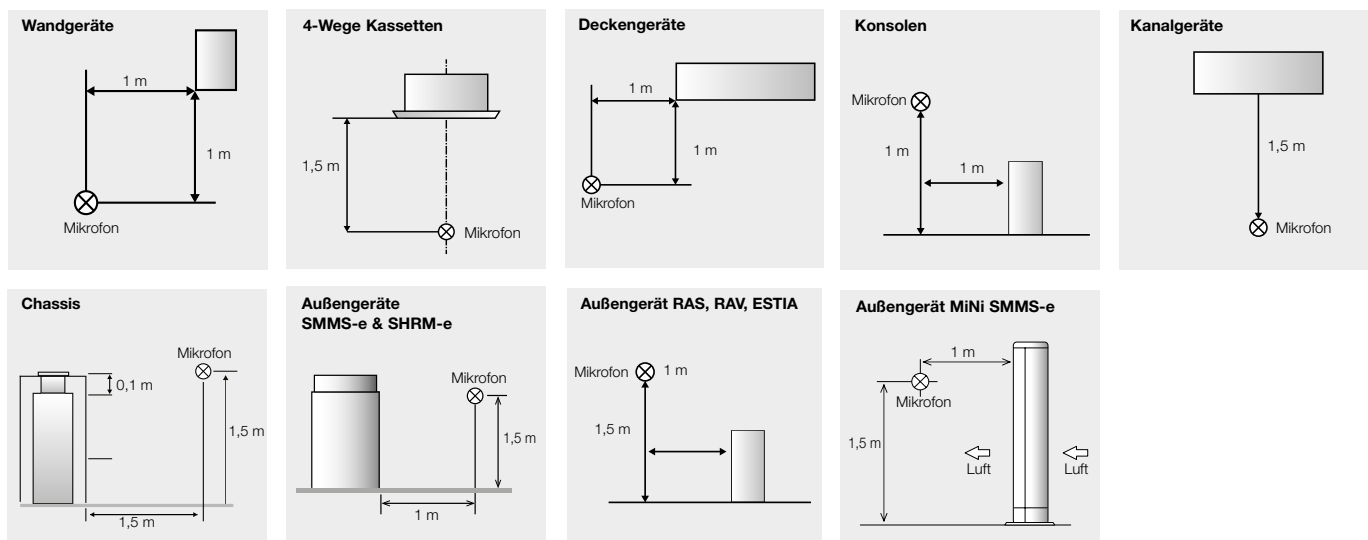

Messbedingungen für TOSHIBA Klimageräte & Wärmepumpen

Kühlen Außentemperatur: +35 °C Trockenkugeltemperatur
 Innentemperatur: +27 °C Trockenkugeltemperatur / +19 °C Feuchtkugeltemperatur
 Luftfeuchte: 50 – 55 % r.H. (relative humidity)

Heizen Außentemperatur: +7 °C Trockenkugeltemperatur / +6 °C Feuchtkugeltemperatur
 Innentemperatur: +20 °C Trockenkugeltemperatur

Kältemittelleitungen Leistungsangaben für RAV und ESTIA bei 7,5 m Leitungslänge und 0 m Höhendifferenz zwischen Innen- und Außengerät. Für VRF Standard-Innengeräte bei 5,0 m Hauptleitung, 2,5 m Zweigleitungen, 0 m Höhendifferenz

Technische Daten, Leistungsdaten und Einsatzgrenzen Wenn verfügbar, erfolgt die Angabe der minimalen, nominalen und maximalen Werte, ggf. mit Zwischenstufen. Bei nur einer Angabe ohne spezielle Kennzeichnung handelt es sich um den Wert bei Nominalbedingungen.

Schalldruckpegel	Für Split-Systeme gemessen nach Messanordnung Seite „Messbedingungen für TOSHIBA Klimageräte & Wärmepumpen“ auf Seite 155. Werte werden in einem schallarmen Raum nach JIS B8616 ermittelt; im verbauten Zustand können diese Werte höher sein, da externe Faktoren Einfluss nehmen.
Wirkungsgrade und Energieeffizienzen	Alle Wirkungsgrade & Daten sind ausführlich auf www.toshiba-klima.at dokumentiert. Hier finden Sie auch den Link zur Ecodesign Website http://ecodesign.toshiba-airconditioning.eu . Diese enthält alle gesetzlich vorgeschriebenen Informationen & Daten zu Lot10, Lot21, Lot1, Lot2, Lot11 und Lot6 Produkten. Bei Systemen mit unterschiedlichen Kombinationsmöglichkeiten sind die Wirkungsgrade kombinationsabhängig. Effizienzwerte von RAS Multi-Außengeräten sind bei einer spezifizierten Kombination gemessen, die im jeweiligen Service Manual angegeben ist.
Absicherung und Zuleitung	Katalogangaben sind empfohlene Werte. Die Dimensionierung obliegt der Verantwortung der ausführenden Elektroinstallationsfirma und ist entsprechend den regionalen Vorschriften auszuführen.
Jahresarbeitszahl	Die bei ESTIA Produkten angegebenen JAZ-Werte entsprechen der Vorberechnung laut VDI 4650, bei einer Norm-Außentemperatur -12 °C , Heiz-Grenztemperatur $+15\text{ °C}$, Vorlauftemperatur $+30\text{ °C}$, $\Delta T = 10\text{ K}$
VRF Außengeräte	Betriebsbereich, Außentemperatur bei windgeschützter Aufstellung und minimaler Systembelastung von 50% Höhenunterschied (max.): Innengeräte höher / tiefer

Leistungsdaten für ESTIA Produkte

Split	Heizleistung und Leistungsaufnahme bei Kompressor Nenn-Betriebsdrehzahl; Leistungsaufnahme ohne Wasserpumpe. Gemessen in Übereinstimmung mit EN 14511. 0 m Höhendifferenz zwischen Außengerät und Hydrobox.
Brauchwasser Mono	COP Wirkungsgrad, Energie-Effizienzklasse, Schalleistung und Schalldruck gemessen in Übereinstimmung mit EN 16147.
Warmwasser Module	Heizleistungen bei Nennbedingungen; MT Mid Temperature: Temperatur Wassereintritt $+30\text{ °C}$, Wasseraustritt $+35\text{ °C}$. HT High Temperature: Temperatur Wassereintritt $+60\text{ °C}$, Wasseraustritt $+65\text{ °C}$.

Glossar

Wärmepumpe	Eine Wärmepumpe ist eine Anlage, die aus Umgebungstemperatur (etwa 75 Prozent) und Antriebsenergie (etwa 25 Prozent) Nutzwärme herstellt.
Invertertechnologie	Unter Invertertechnologie versteht man die lastangepasste Drehzahlregelung von Kompressor(en) und ggf. Lüftermotor(en) eines Außengerätes.
Wirkungsgrad	Der Wirkungsgrad ist der direkte Vergleichswert zwischen aufgewandter elektrischer Energie und erhaltener Heizleistung/Kühlleistung.
Saisonaler Wirkungsgrad	Siehe Definition „Wirkungsgrad“ auf ein Jahr gesehen.
Volllast	Volllast ist ein Betriebszustand, bei welchem eine Maschine die größtmögliche Leistungsabgabe erbringen kann.
Teillast	Teillast wird der Betriebszustand genannt, welcher durch Drehzahlanpassung aufgrund der benötigten Leistungsanforderung des Raums erreicht wird.
Kompressor	Ein Verdichter (Kompressor) ist ein Bauteil, der zum Komprimieren des Kältemittels benötigt wird.
PWM, PAM	Die durch den „Inverter“ umgewandelte Stromspannung kann auf zwei Arten den Kompressor antreiben. Entweder wird die Pulsweitenmodulation (hohe Effizienz / PWM) für einen sehr effizienten Betrieb im Teillastbereich oder die Pulshöhenmodulation (hohe Leistung/PAM) für ein schnelles Erreichen der eingestellten Solltemperatur angewendet.
Schalleistung	Die Schalleistung ist eine akustische Größe, die an der tatsächlichen Schallquelle entsteht. Sie wird in dB(A) angegeben.
Schalldruck	Der Schalldruck ist das Resultat der Schalleistung in Abhängigkeit des Abstands zur Schallquelle. Sie wird in dB(A) gemessen.
Nominale Leistung	Die Geräteleistung bei einem vorgegebenen Betriebspunkt.
Maximale Leistung	Die maximale Geräteleistung bei einem vorgegebenen Betriebspunkt.
Elektrische Absicherung	Sie unterbricht einen elektrischen Stromkreis, wenn der elektrische Strom eine festgelegte Stromstärke über eine vorgegebene Zeit hinaus überschreitet oder ein Kurz- bzw. Masseschluss am elektrischen Verbraucher entsteht.
Kältemittel	Das Kältemittel ist ein technisches Gas, welches innerhalb des Systems als Medium zum Transport von Kälte- und Wärmeenergie dient. Gängige Kältemittel sind aktuell R410A und R32, wobei die Zukunft in Richtung R32 geht. R32 weist ein geringeres Treibhauspotential (GWP*) auf, hat eine höhere Energieeffizienz und erfordert geringere Füllmengen.
GWP	Steht für Global Warming Potential und bezeichnet das Klimaerwärmungspotential des Kältemittels im Verhältnis zu Kohlendioxid (CO ₂). Das GWP von Kohlendioxid wurde als Basis für die Berechnung mit 1 definiert. Das GWP liegt für Kältemittel R410A bei 2088, für R32 bei nur 675.
CO₂ Äquivalent	Der CO ₂ Äquivalent ist seit dem 01. Januar 2017 auf allen Außengeräten verpflichtend anzugeben. Er ist das mathematische Produkt aus GWP und der Gesamt-Kältemittelfüllmenge einer Anlage. Der CO ₂ Äquivalent wird in Tonnen angegeben.
HP (Horse Power)	Englische Leistungsbezeichnung für PS (Pferdestärke)

Wir beraten Sie persönlich

IHR ZERTIFIZIERTER TOSHIBA PARTNER

TOSHIBA Fachpartner:



TOSHIBA ist stolz auf sein Netzwerk an qualifizierten Fachbetrieben aus der Kälte- und Klimatechnik. Mit einer TOSHIBA Klimaanlage erhalten Sie nicht nur eine top Produktqualität, sondern professionelle Beratung, Planung, Installation und Service. Setzen Sie auf ein perfektes Klima vom Fachmann!

Von Klein bis Groß

Mit den Anwendungen für den Heimbereich und für Industrie und Gewerbe deckt TOSHIBA die gesamte Bandbreite ab. Kontaktieren Sie Ihren TOSHIBA Fachpartner oder besuchen Sie unsere Webseite für eine detaillierte Auskunft.



Love is in the air.

Für noch mehr Liebe: Besuchen Sie unsere Website!

Weitere Informationen zu TOSHIBA Produkten sowie Vertriebspartnern finden Sie direkt auf unserer Website: www.toshiba-klima.at